

For product information and support, visit  
[www.philips.com/dictation](http://www.philips.com/dictation)

# POCKET MEMO

LFH9500

LFH9520



EN	User manual	3
DE	Benutzerhandbuch	23
FR	Manuel de l'utilisateur	43
ES	Manual del usuario	63

IT	Manuale di istruzioni	83
NL	Gebruikershandleiding	103
PT	Manual do utilizador	123
SV	Användarhandbok	143

# PHILIPS



## Declaration of Conformity

Tested to comply with FCC standards

FOR HOME OR OFFICE USE

**Model Number:** LFH9500 / LFH9520  
**Trade Name:** Philips Digital Pocket Memo 9500 / 9520  
**Responsible Party:** Philips Speech Processing  
**Address:** 64 Perimeter Center East, Atlanta, GA 30346, USA  
**Telephone number:** 888-260-6261  
**Website:** [www.philips.com/dictation](http://www.philips.com/dictation)

This device complies with Part 15 of the FCC Rules. Operation is subject to the following two conditions:

- 1) This device may not cause harmful interference.
- 2) This device must accept any interference received, including interference that may cause undesired operation.



The CE mark confirms that the device corresponds to the relevant guidelines of the European Union.



The cardboard used for packaging can be recycled. This electronic device contains recyclable material.

# Gebruikershandleiding

<b>1</b>	<b>Welkom</b>	<b>104</b>		
1.1	Productkenmerken	104	3.1.4	Een opname beëindigen (vergrendelen) 113
1.2	Wat zit er in de doos	104	3.1.5	Het opnameformaat wijzigen 114
1.3	Overzicht – toetsen en aansluitingen	105	3.1.6	De microfoongevoeligheid aanpassen 114
1.4	Overzicht – LCD-indicators en symbolen	106	<b>3.2</b>	<b>Afspelen 115</b>
			3.2.1	Overzicht afspeelfuncties 115
<b>2</b>	<b>Aan de slag</b>	<b>107</b>	<b>3.3</b>	<b>Verwijderen 116</b>
2.1	De batterijen plaatsen	107	3.3.1	Een dictaat verwijderen 116
2.2	De batterijen opladen	107	3.3.2	Een gedeelte van een dictaat verwijderen 116
2.2.1	De batterijen opladen met de USB-kabel	107	3.3.3	Alle opnames verwijderen 117
2.2.2	De batterijen opladen met het docking station	107		
2.2.3	De batterijen opladen met de optionele Philips netvoeding	108	<b>4</b>	<b>Meer functies van uw Digital Pocket Memo gebruiken 118</b>
2.3	De geheugenkaart plaatsen en uitwerpen	108	4.1	De Philips SpeechExec software gebruiken 118
2.4	Een nieuwe geheugenkaart formatteren	109	4.1.1	Geavanceerde configuratie 118
2.5	De Digital Pocket Memo activeren	109	4.1.2	Opnames naar de PC downloaden 118
2.5.1	De taal instellen	109	4.2	De spraakgestuurde opname gebruiken 119
2.5.2	De datum en de tijd instellen	110	4.3	Werken met indexmarkeringen 120
2.6	Energiebesparende stand	110	4.3.1	Een indexmarkering invoegen 120
			4.3.2	Een indexmarkering verwijderen 120
<b>3</b>	<b>Uw Digital Pocket Memo gebruiken</b>	<b>111</b>	4.3.3	Alle indexmarkeringen verwijderen 120
3.1	Opnemen	111	4.4	Een trefwoord toekennen 121
3.1.1	Een nieuwe opname maken	111	4.5	Menu-instellingen 121
3.1.2	Een gesproken instructie opnemen	112	4.5.1	Menu overzicht 122
3.1.3	Aan een dictaat toevoegen (invoegen / overschrijven)	112		

---

# 1 Welkom

Gefeliciteerd met uw aankoop en welkom bij Philips!

Om volop te genieten van de ondersteuning die Philips biedt, kunt u een bezoek brengen aan onze website voor informatie zoals gebruikershandleidingen, softwaredownloads en heel wat meer: [www.philips.com/dictation](http://www.philips.com/dictation).

---

## 1.1 Productkenmerken

- De Digitale Pocket Memo heeft een asymmetrisch en ergonomisch design dat zorgt voor een ongekende gebruiksvriendelijkheid. Alle toetsen bevinden zich in de bewegingshoek van de duim.
  - Plaats de Digitale Pocket Memo in het USB Docking Station en breng uw dicteerbestanden over naar de PC in enkele seconden. Tegelijkertijd kan het USB Docking Station gebruikt worden om de batterijen van de Digitale Pocket Memo te herladen.
  - De Digitale Pocket Memo werd ontworpen binnen de gestandaardiseerde technologieën. Van de SD (of MMC) kaartjes, de mini-USB kabels, batterijen en aansluitingen tot het .dss bestandsformaat volgens de industriestandaard voor spraakverwerking, Philips gebruikt standaardtoebehoren en – technologieën voor de ultieme compatibiliteit.
- 

## 1.2 Wat zit er in de doos



Digital Pocket Memo



CD-ROM



USB Docking Station



Etui



SD-geheugenkaart



Mini USB-kabel



2 oplaadbare batterijen



Snelle startgids,  
gebruikershandleiding

### 1.3 Overzicht – toetsen en aansluitingen

#### Digital Pocket Memo

- ① Microfoonaansluiting
- ② Hoofdtelefoonaansluiting
- ③ Ingebouwde microfoon
- ④ Status LED
- ⑤ LFH 9500: EOL (end-of-letter/  
einde-brief) toets  
LFH 9520: REC (opname) toets
- ⑥ 4-standenschakelaar
- ⑦ Aan/uit-schakelaar
- ⑧ Luidspreker
- ⑨ +/-, menunavigatie en volumeregeling
- ⑩ Menu-toets
- ⑪ Slimme toetsen
- ⑫ LCD-scherm
- ⑬ Geheugenkaartgleuf
- ⑭ LFH 9500: FWD (vooruitspoelen) toets  
LFH 9520: EOL (end-of-letter/  
einde-brief) toets
- ⑮ Batterijvak
- ⑯ USB-aansluiting
- ⑰ Aansluiting voor het  
docking station
- ⑱ Voedingaansluiting

#### USB Docking Station

- ⑲ Voedingaansluiting
- ⑳ USB-aansluiting
- ㉑ Download-controlelampje
- ㉒ Laad-controlelampje
- ㉓ Ruimte waar de Digital Pocket Memo  
geplaatst wordt

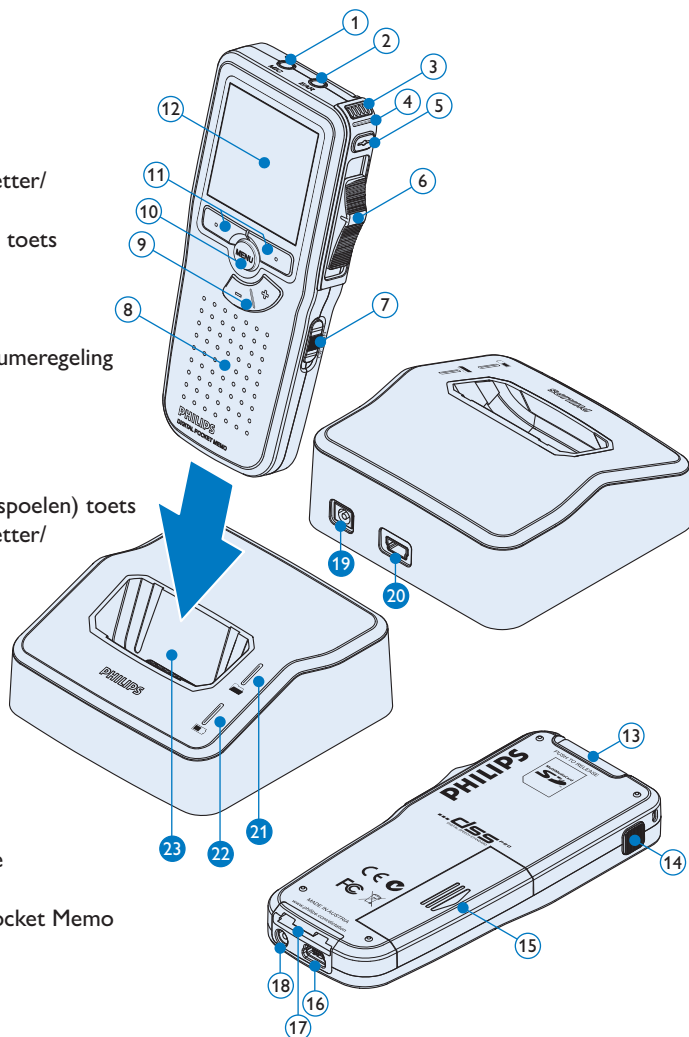

## 1.4 Overzicht – LCD-indicators en symbolen

### Opmerking

De plaatsing van de functies van de vierstandenschakelaar is verschillend op de twee modellen van de Digital Pocket Memo 9500 serie (LFH 9500 en LFH 9520). Deze gebruikershandleiding beschrijft de functies van beide modellen.

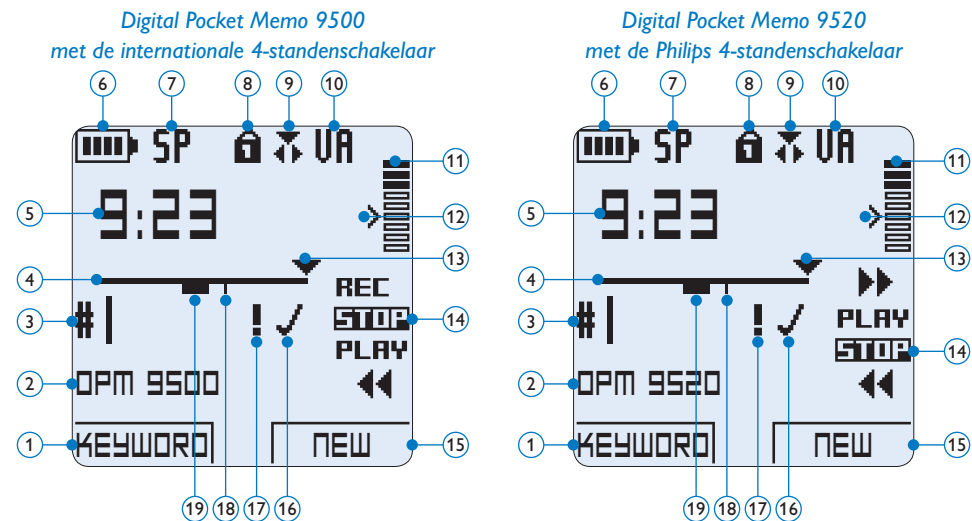

- ① Huidige functie van de linker slimme toets
- ② Trefwoord 1 (zoals auteursnaam)
- ③ Dictaatnummer
- ④ Positiebalk
- ⑤ Opname / afspeeltijd
- ⑥ Indicatie batterijniveau
- ⑦ Opnameformaat
- ⑧ Geheugenkaart is beveiligd (vergrendeld)
- ⑨ Invoeg opnamemodus geactiveerd
- ⑩ Spraakgestuurde opname geactiveerd
- ⑪ Opnameniveaumeter
- ⑫ Gevoeligheidsniveau voor spraakgestuurde opname
- ⑬ Huidige positie in de opname
- ⑭ Posities van de 4-standenschakelaar
- ⑮ Huidige functie van de rechter slimme toets
- ⑯ Opname is gemarkeerd als voltooid (EOL / end-of-letter) en afgesloten
- ⑰ Opname heeft een prioriteitsmarkering
- ⑱ Opname bevat indexmarkering
- ⑲ Opname bevat gesproken instructie

## 2 Aan de slag

### 2.1 De batterijen plaatsen

De Digital Pocket Memo kan worden bediend met de twee bij het product geleverde oplaadbare AAA-batterijen. Standaard (niet-oplaadbare) AAA alkaline batterijen kunnen ook worden gebruikt.

- 1 De aan/uit-schakelaar van de Digital Pocket Memo moet in de uit-positie staan (OFF).
- 2 Open het batterijvak aan de achterkant van de Digital Pocket Memo door het naar buiten te schuiven en het vervolgens op te klappen.
- 3 Plaats de twee AAA batterijen. De correcte polariteit is aan de binnenkant van het deksel van het batterijvak aangegeven. ① ②
- 4 Sluit het batterijvak door het weer dicht te klappen en het deksel van het batterijvak naar binnen te schuiven totdat het klikt.

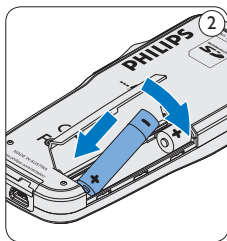
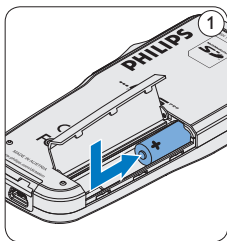

#### ⓘ Opmerking

Gebruik geen verschillende types batterijen door elkaar! Gebruik twee oplaadbare batterijen of twee niet-oplaadbare alkaline batterijen.

### 2.2 De batterijen opladen

De Digital Pocket Memo kan worden bediend met de oplaadbare AAA batterijen van Philips. Om deze batterijen op te laden, gebruikt u het [Docking Station](#), de [USB-kabel](#) of de optionele [Philips netvoeding](#).

#### 2.2.1 De batterijen opladen met de USB-kabel

De Digital Pocket Memo wordt d.m.v. de meegeleverde USB-kabel op een PC of laptop aangesloten, de oplaadbare batterijen worden automatisch opgeladen. Omdat de USB-poort op de computer onder spanning staat, neemt een complete oplaadcyclus ongeveer 2,5 uur in beslag.

#### ⓘ Opmerking

De PC moet op ON staan als de batterijen d.m.v. de USB-kabelaansluiting worden geladen. De Digital Pocket Memo kan warm worden tijdens het snelle opladen.

#### ⚠ Belangrijk

Als de USB-poort van de computer niet genoeg vermogenscapaciteit (500 mA) levert, deactiveert u [USB Quick Charge](#) in het menu van de Digital Pocket Memo en laadt u de batterijen d.m.v. de optionele netvoeding op.

#### 2.2.2 De batterijen opladen met het docking station

- 1 Verzeker u ervan dat het docking station is aangesloten op de PC en dat de PC aan staat.

- 2 Plaats de Digital Pocket Memo in de voorziene ruimte van het docking station en druk stevig naar beneden totdat het apparaat vastzit. De groene LED licht op, waarmee wordt aangegeven dat de batterijen van de Digital Pocket Memo in de snelle oplaadmodus worden opgeladen.
- 3 Als de groene LED knippert, is het opladen voltooid en kunt u de Digital Pocket Memo uit het docking station verwijderen.

### **Opmerking**

Als de Digital Pocket Memo is aangesloten op het docking station, wordt het apparaat aangedreven door het dockingstation en niet door de batterijen. Als de Digital Pocket Memo wordt bediend met oplaadbare batterijen, worden de batterijen automatisch opgeladen terwijl de Digital Pocket Memo is aangesloten op het docking station.

### 2.2.3 De batterijen opladen met de optionele Philips netvoeding

- 1 Sluit de Philips netvoeding aan op het elektriciteitsnet.
- 2 Sluit de Digital Pocket Memo aan op de Philips netvoeding.

### **Opmerking**

Tijdens het opladen kunt u de Digital Pocket Memo gewoon gebruiken. De batterijen worden opgeladen terwijl u werkt, en worden zelfs nog opgeladen als de Digital Pocket Memo uitstaat.

### 2.3 De geheugenkaart plaatsen en uitwerpen

De Digital Pocket Memo werkt met een SD (*SecureDigital*)-geheugenkaart en ondersteunt SDHC-kaarten met opslagcapaciteiten van maximaal 32 GB. Er wordt een reeds geplaatste en geformatteerde geheugenkaart met uw Digital Pocket Memo meegeleverd.

Om de geheugenkaart te verwijderen:

- 1 Zoek de gleuf van de geheugenkaart op bovenaan de achterkant van de Digital Pocket Memo.
- 2 Druk de geheugenkaart in de Digital Pocket Memo totdat het klikt. ①
- 3 Het geheugenkaartje zal gedeeltelijk uit de gleuf komen, trek het er gewoon volledig uit.

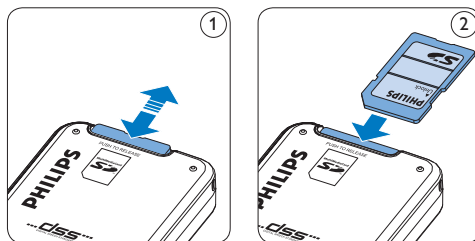

Om de geheugenkaart te plaatsen:

- 1 Zoek de gleuf van de geheugenkaart bovenaan de achterkant van de Digital Pocket Memo op.
- 2 Schuif de geheugenkaart in de gleuf. Een kleine illustratie onder de gleuf van de geheugenkaart geeft de juiste richting aan. ②
- 3 Druk op de geheugenkaart totdat u een klik hoort.



## **Opmerking**

Als de Digital Pocket Memo in de **ON** (aan)-positie staat en er is geen geheugenkaart geplaatst, wordt er een waarschuwingsscherm weergegeven.

## **2.4 Een nieuwe geheugenkaart formateren**

Als er een nieuwe, niet-geformatteerde geheugenkaart (of een geheugenkaart die met een niet-Digital Pocket Memo-apparaat was geformatteerd) is geplaatst, zal de Digital Pocket Memo u vragen om de geheugenkaart te formateren. **(A)**

- 1** Om het formatteringsproces te bevestigen en op te starten, drukt u op de **OK** slimme toets. **(1)**
- 2** Om het formatteringsproces te annuleren, verwijdt u de geheugenkaart of drukt u op de **CANCEL** (annuleren) slimme toets. **(2)**

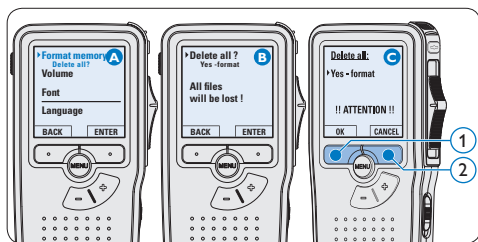

## **Opmerking**

Het is niet mogelijk om de geheugenkaart te formateren als deze in de alleen-lezen-stand (vergrendeld) is.

## **2.5 De Digital Pocket Memo activeren**

De Digital Pocket Memo wordt aan- en uitgezet door de **ON/OFF** schakelaar te schuiven. Als u het toestel voor de eerste keer gebruikt, verschijnt er een bericht met het verzoek de taal, datum en tijd in te stellen.

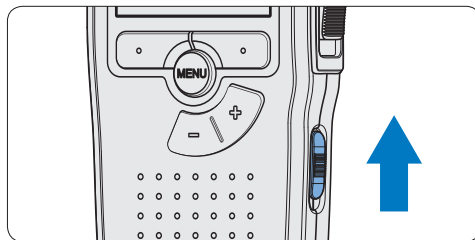

### **2.5.1 De taal instellen**

Als u het toestel voor de eerste keer gebruikt, verschijnt er een bericht met het verzoek de taal in te stellen.

- 1** Druk op de **+** en **-** toets **(1)** op de Digital Pocket Memo om een taal te selecteren.
- 2** Druk op de **OK** slimme toets **(2)** om uw selectie te bevestigen. De geselecteerde taal wordt weergegeven.

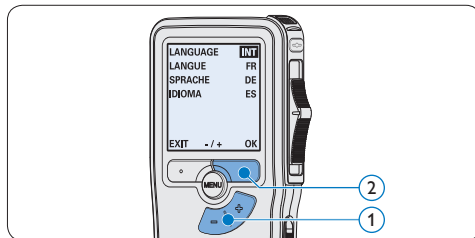

## Opmerking

Het is ook mogelijk om de taal later met het menu te wijzigen. Voor meer informatie zie [Menu-instellingen](#) op pagina 121.

### 2.5.2 De datum en de tijd instellen

Na het selecteren van de taal van het gebruikers-interface, zal de Digital Pocket Memo aangeven dat u de huidige datum en tijd in moet stellen.

- 1 Druk herhaaldelijk op de + of – toets ① om de waarden voor het jaar, de maand of de dag te wijzigen.
- 2 Druk op de ► slimme toets ② om de pijl (↑) naar de volgende invoer te verplaatsen.
- 3 Na het instellen van de dag, drukt u op de ► slimme toets ② om de instellingen naar de correcte tijd te verplaatsen.
- 4 Druk op de + of – toets ① om de 12-uurs- of 24-uursnotatie te selecteren, AM of PM (als de 12-uursnotatie is geselecteerd) en de waarden van de uur- en minuutinstellingen te wijzigen.
- 5 Druk op de ► slimme toets ② om te bevestigen dat de datum en tijd correct zijn. De Digital Pocket Memo is nu klaar voor gebruik.

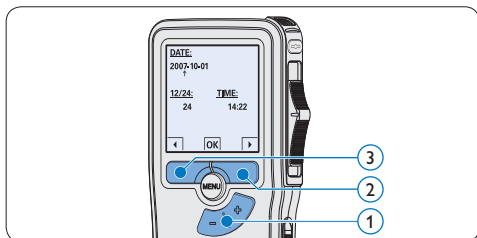

## Opmerking

Als er een fout is gemaakt in de datum-/tijdinstellingen, gebruikt u de ◀ slimme toets ③ op elk punt tijdens de procedure om een stap terug te gaan om correcties in te voeren. Het is ook mogelijk om de datum en tijd later met het menu te wijzigen. Voor meer informatie [Menu-instellingen](#) op pagina 121.

### 2.6 Energiebesparende stand

Na 60 minuten van inactiviteit gaat de Digital Pocket Memo automatisch in de energiebesparende stand en geeft het LCD-scherm de datum en tijd weer. Druk op een willekeurige toets om hem te reactiveren.

Als de Digital Pocket Memo twee uur lang niet wordt gebruikt, wordt hij volledig uitgeschakeld. Schakel het apparaat in met de Aan-/Uitschakelaar vanuit de OFF (uit)-positie en vervolgens weer terug op de ON (aan)-positie.

## 3 Uw Digital Pocket Memo gebruiken

### 3.1 Opnemen

#### 3.1.1 Een nieuwe opname maken

Volg deze stappen om een opname met de Digital Pocket Memo te creëren:

- 1 Er moet een geheugenkaart worden geplaatst in de gleuf voor de geheugenkaart. Voor meer informatie zie [De geheugenkaart plaatsen en uitwerpen](#) op pagina 108.
- 2 Schuif de ON/OFF-schakelaar in de ON (aan)-positie om de Digital Pocket Memo aan te zetten. ①
- 3 Druk op de NEW slimme toets ② om een nieuwe opname te starten.

#### ⓘ Opmerking

De NEW slimme toets wordt niet weergegeven als de huidige opname leeg is.

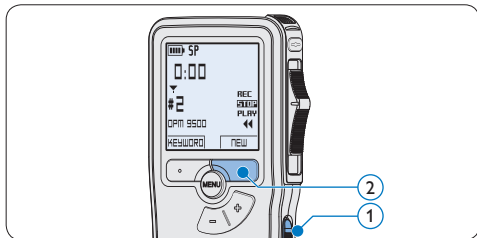

- 4 Om de opname te starten:
  - Met een **Digital Pocket Memo 9500**, schuift u de vierstandenschakelaar ④ in

de REC positie en begin te spreken.

- Met een **Digital Pocket Memo 9520**, drukt u op de REC toets ③, schuift u de vierstandenschakelaar ④ in de REC positie en begin te spreken.

De status LED ⑤ licht tijdens het opnemen rood (in de *overschrijfmodus*) of groen op (in de *invogmodus*). De volgende informatie wordt weergegeven:

- a Opnameformaat
- b Opnametijd
- c Huidige positie in de opname
- d Dictaatnummer
- e Trefwoord 1 (zoals auteursnaam)

- 5 Om de opname te beëindigen:

- Bij de **Digital Pocket Memo 9500** schuift u de vierstandenschakelaar ④ in de STOP positie.
- Bij de **Digital Pocket Memo 9520** schuift u de vierstandenschakelaar ④ in de RECP positie op de REC toets ③.

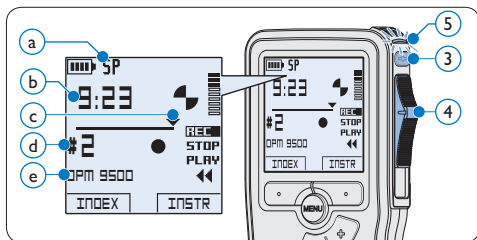

#### ⓘ Opmerking

- Voor de beste resultaten spreekt u duidelijk en houdt u de microfoon op een afstand van ongeveer tien centimeter van uw mond.

- Een pieptoon geeft aan wanneer het batterijniveau onder de 10% zakt of wanneer de overblijvende opnametijd nog slechts twee minuten bedraagt.
- Er kan een indexmarkering worden ingesteld door tijdens het opnemen of het afspelen op de **INDEX** toets te drukken. Voor meer informatie zie [Werken met indexmarkeringen](#) op pagina 120.
- Houd de **INSTR** slimme toets ingedrukt tijdens het opnemen om een gesproken instructie op te nemen. Zie volgend hoofdstuk voor meer informatie.

### 3.1.2 Een gesproken instructie opnemen

Gesproken instructies zijn opgenomen opmerkingen van de auteur gericht aan de persoon die het dictaat uitwerkt. Om een gesproken instructie aan uw dictaat toe te voegen:

- 1 Houd de **INSTR** slimme toets ① ingedrukt tijdens het opnemen.
- 2 Dikteer de instructie.
- 3 Laat de **INSTR** slimme toets ① los als u klaar bent met de gesproken instructie. De gesproken instructie wordt weergegeven als een ononderbroken lijn op de bestandspositiebalk a.

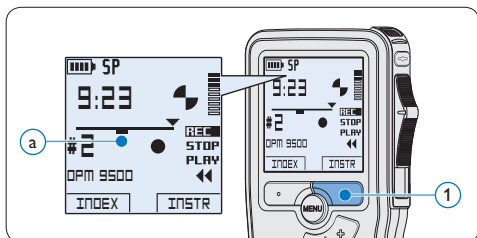

### 3.1.3 Aan een dictaat toevoegen (invoegen / overschrijven)

Dictaten worden standaard overschreven tijdens het opnemen. Volg deze stappen om naar de invoegmodus te schakelen om toevoegingen aan uw dictaat te maken:

- 1 Druk terwijl u gestopt bent op de **MENU** toets ① om het menu te openen.
- 2 Druk op de **+ of -** toets ② om het menu **Insert mode (Invoegmodus)** te selecteren en druk op de **ENTER** slimme toets ③ om naar het submenu te gaan.
- 3 Druk op de **+ of -** toets ② om te kiezen tussen de modus **Insert (Invoegen)** of **Overwrite (Overschrijven)**.
  - In de **invoegmodus** verschijnt op het scherm voor de opnamepositie **iREC** en de status LED ④ licht groen op tijdens de opname.
  - In de **overschrijfmodus** verschijnt op het scherm voor de opnamepositie **REC** en de status LED ④ licht rood op tijdens de opname.
- 4 Druk op de **OK** slimme toets ⑤ om de instelling op te slaan of druk op de **CANCEL** slimme toets ③ om het submenu af te sluiten zonder de instelling te wijzigen.
- 5 Druk op de **+ of -** toets ② om het bestand te selecteren waar moet worden ingevoegd.

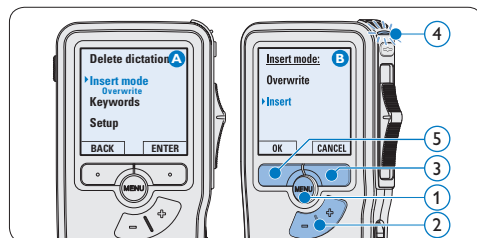

- 6** Afspelen, vooruitspoelen of terugspoelen naar de positie waar moet worden ingevoegd.
- 7** Om een extra opname in te voegen:
- Met een **Digital Pocket Memo 9500**, schuift u de vierstandenschakelaar **6** in de **iREC** positie en begin te spreken. De invoeging zal de eerdere opname niet overschrijven.
  - Met een **Digital Pocket Memo 9520**, drukt u op de **REC** toets **5**, schuift u de vierstandenschakelaar **6** in de **iREC** positie en begin te spreken. De invoeging zal de eerdere opname niet overschrijven.
- 8** Om de invoegde opname te beëindigen:
- Bij de **Digital Pocket Memo 9500** schuift u de vierstandenschakelaar **6** in de **STOP** positie.
  - Bij de **Digital Pocket Memo 9520** schuift u de vierstandenschakelaar **6** in de **RECP** u op de **REC** toets **5**.

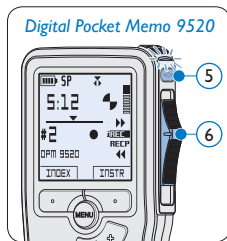
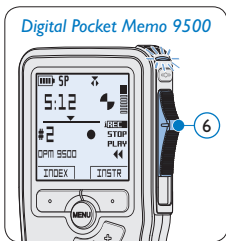

- 9** Als het dictaat niet is voltooid, spoelt u eenvoudigweg snel vooruit naar het einde van het bestand en gaat u verder met opnemen.
- 10** Herhaal vanaf stap **1** om terug te schakelen naar de overschrijfmodus.

### 3.1.4 Een opname beëindigen (vergendelen)

Als een opname is voltooid en er geen extra wijzigingen worden aangebracht, volgt u deze stappen om de opname als voltooid te markeren en te beschermen tegen onbedoeld wissen:

- 1** Druk terwijl u gestopt bent op de **+** of **-** toets **1** om de opname te selecteren om die als voltooid te markeren.
- 2** Druk op de **EOL** (end-of-letter/einde-brief) toets **2** om de opname als voltooid te markeren. Het **✓** symbool **a** verschijnt op het scherm.
- 3** Er kan een prioriteitsstatus worden toegewezen aan het dictaat door binnen een halve seconde nogmaals op de **EOL** toets **2** te drukken. Het **!** symbool **b** verschijnt op het scherm, hetgeen aangeeft dat het dictaat prioriteit heeft om te worden uitgewerkt.
- 4** Als er extra wijzigingen moeten worden aangebracht aan het dictaat, drukt u nogmaals op de **EOL** toets **2** om de 'als voltooid' markering te verwijderen.

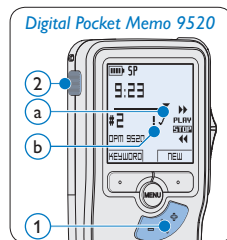
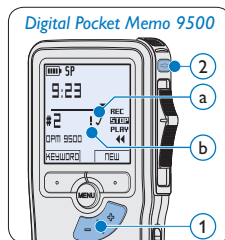

## Tip

Philips SpeechExec software kan worden geconfigureerd om enkel bestanden die gemarkeerd werden als voltooid vanaf de Digital Pocket Memo te downloaden naar de PC.









## Let op

Vergedelde bestanden worden verwijderd, als de geheugenkaart wordt geformatteerd of de functie 'Alle opnames verwijderen' wordt gebruikt.

### 3.1.5 Het opnameformaat wijzigen

Het opnameformaat bepaalt de audiokwaliteit van uw opnames en beïnvloedt het aantal audiobestanden die op de geheugenkaart passen. De Digital Pocket Memo ondersteunt de volgende opnameformaten:





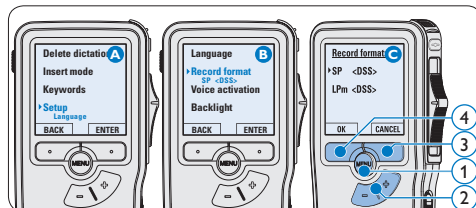



- Quality Play (QP) vereist 1 megabyte voor opnames van 5 minuten.
- Standard Play (SP) vereist 1 megabyte voor opnames van 10 minuten.

- 1 Druk terwijl u gestopt bent op de **MENU** toets  om het menu te openen.
- 2 Druk op de **+ of -** toets  om het menu **Setup** (Instellen) te selecteren en druk op de **ENTER** slimme toets. 
- 3 Druk op de **+ of -** toets  om het menu **Record format** (Opnameformaat) te selecteren en druk op de **ENTER** slimme toets. 
- 4 Druk op de **+ of -** toets  om tussen **QP** of **SP** te kiezen.
- 5 Druk op de **OK** slimme toets  om de instelling op te slaan of druk op de **CANCEL** slimme toets  om het submenu af te sluiten zonder de instelling te wijzigen.



### 3.1.6 De microfoongevoeligheid aanpassen

Stel de microfoongevoeligheid in naargelang de omgeving en naargelang uw voorkeur.

- 1 Druk terwijl u gestopt bent op de **MENU** toets  om het menu te openen.
- 2 Druk op de **+ of -** toets  om het menu **Setup** (Instellen) te selecteren en druk op de **ENTER** slimme toets. 
- 3 Druk op de **+ of -** toets  om het menu **Microphone** (Microfoon) te selecteren en druk op de **ENTER** slimme toets. 
- 4 Druk op de **+ of -** toets  om de microfoongevoeligheid te kiezen: **Private** (privaat / laag), **Dictate** (dictaat / medium) en **Conference** (conferentie / hoog).
- 5 Druk op de **OK** slimme toets  om de instelling op te slaan of druk op de **CANCEL** slimme toets  om het submenu af te sluiten zonder de instelling te wijzigen.

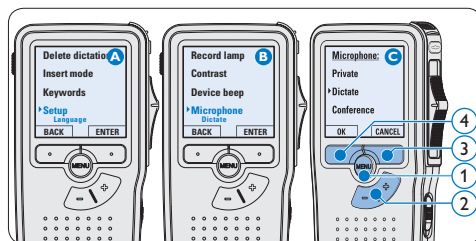

## 3.2 Afspelen

- 1 Druk, nadat u gestopt bent, op de + of – toets ① om het bestand te selecteren dat u wenst af te spelen en zoek het begin van de opname.
- 2 Schuif de 4-standenschakelaar ② in de **PLAY** positie om het afspelen te beginnen.

De volgende informatie wordt weergegeven:

- a Opnameformaat
  - b Weergave-positie (minuten : seconden)
  - c Huidige positie in de opname
  - d Dictaatnummer
  - e Trefwoord 1 (zoals auteursnaam)
- 3 Druk op de + of – toets ① om het afspelen volume aan te passen tijdens de weergave.
  - 4 Druk op de **SPEED** slimme toets ③ om een bestand sneller of langzamer af te spelen.
  - 5 Schuif de 4-standenschakelaar ② in de **STOP** positie om het afspelen te stoppen.

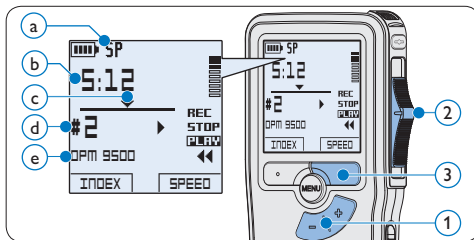

## 3.2.1 Overzicht afspeelfuncties

- Bestand-selectie** Druk, wanneer u gestopt bent, eenmaal op de + toets ① om onmiddellijk naar het einde van een bestand te gaan. Druk nogmaals op de + toets om naar het begin van het volgende bestand te gaan.
- Druk, wanneer u gestopt bent, eenmaal op de – toets ① om onmiddellijk naar het begin van een bestand te gaan. Druk nogmaals op de – toets om naar het einde van het vorige bestand te gaan.
- Snel terugspoelen** Schuif de vierstandenschakelaar ② in de ◀ positie. Schuif de vierstandenschakelaar naar de **STOP** positie om het terugspoelen te beëindigen of naar de **PLAY** positie om het terugspoelen te beëindigen en het afspelen te starten.
- Snel vooruitspoelen** Bij de **Digital Pocket Memo 9500** houdt u de **FWD** toets ③ ingedrukt terwijl u in de stop of in de play positie staat. Laat de **FWD** toets los om het vooruitspoelen te beëindigen.
- Bij de **Digital Pocket Memo 9520** schuift u de vierstandenschakelaar ② in de ▶ positie. Schuif de vierstandenschakelaar in de **STOP** positie om het vooruitspoelen te beëindigen of in de **PLAY** positie om het vooruitspoelen te beëindigen en het afspelen te starten.
- Afspeelsnelheid** Druk tijdens het afspelen op de **SPEED** slimme toets ④ om de afspeelsnelheid sneller of trager te laten verlopen.

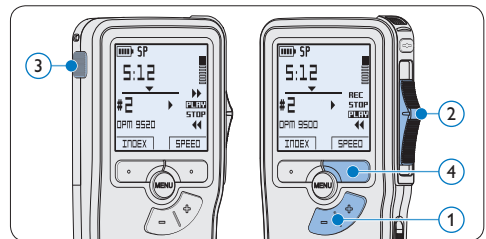

### 3.3 Verwijderen

#### ⓘ Opmerking

Alvorens een dictaat te verwijderen, dient u zich ervan te vergewissen dat het dictaat niet als voltooid is gemarkeerd en dat de geheugenkaart niet op alleen lezen (beveiligd) is ingesteld. Als het dictaat als voltooid is gemarkeerd, kunt u het weer openen door eenmaal op de **EOL** (end-of-letter/einde-brief) toets te drukken.

#### 3.3.1 Een dictaat verwijderen

Volg deze stappen om een dictaat volledig te verwijderen:

- 1 Druk op de **+** en **-** toets ① om het dictaat te selecteren dat u wilt verwijderen.
- 2 Druk op de **MENU** toets ② om het menu van de Digital Pocket Memo te openen.
- 3 Druk op de **+** en **-** toets ② om het menu **Delete dictation** te selecteren en druk op de **ENTER** slimme toets ③ om naar het submenu te gaan.
- 4 Druk op de **OK** slimme toets ④ om het dictaat definitief te verwijderen. Druk op de **CANCEL** slimme toets ③ om de actie te annuleren en het dictaat intact te laten.

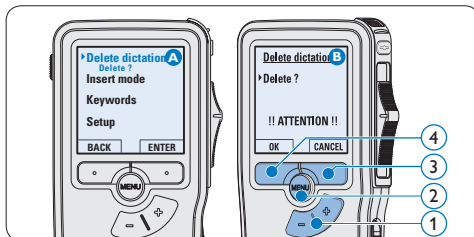

#### 3.3.2 Een gedeelte van een dictaat verwijderen

Volg deze stappen om een gedeelte van een dictaat te verwijderen:

- 1 Druk terwijl u gestopt bent op de **MENU** toets ① om het menu te openen.
- 2 Druk op de **+** en **-** toets ② om het menu **Delete section** te selecteren en druk op de **ENTER** slimme toets ③.
- 3 Navigeer naar het begin van het te verwijderen deel door af te spelen of vooruit te spoelen/terug te spoelen. Druk op de **MARK 1** slimme toets ④. Er verschijnt een kruissymbool op het scherm.

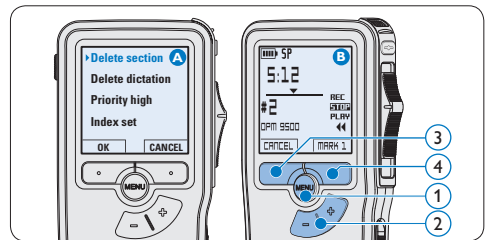

- 4 Vind de tweede markeringspositie door af te spelen of snel vooruit / snel terug te spoelen en druk op de **MARK 2** slimme toets. ⑤ Het tweede kruis verschijnt.
- 5 Druk op de **DELETE** slimme toets ⑤ en de **OK** slimme toets ⑥ om het gemarkeerde gedeelte te verwijderen, of druk op de **CANCEL** slimme toets ⑤ om af te sluiten zonder het gedeelte te verwijderen.



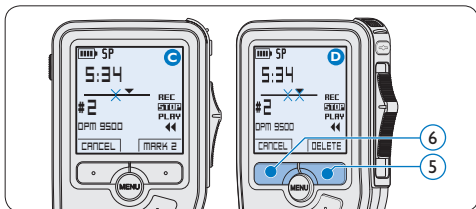

- 4 Druk op de **ENTER** slimme toets (4) en de **OK** slimme toets (5) om de verwijdering te bevestigen, of druk op de **CANCEL** slimme toets (4) om af te sluiten zonder te verwijderen.

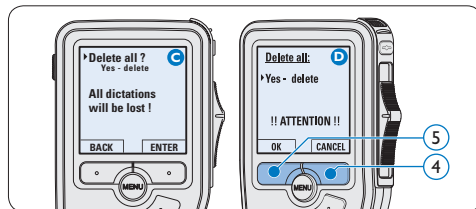

### 3.3.3 Alle opnames verwijderen

#### ! Let op

Als voltooid gemarkeerde bestanden (EOL) worden verwijderd, als de functie Alle-opnames-verwijderen wordt gebruikt.

Volg deze stappen om alle opnames te verwijderen:

- 1 Druk terwijl u gestopt bent op de **MENU** toets (1) om het menu te openen.
- 2 Druk op de **+ of -** toets (2) om het menu **Setup** (Instellen) te selecteren en druk op de **ENTER** slimme toets. (3)
- 3 Druk op de **+ of -** toets (2) om het menu **Delete dictations** te selecteren en druk op de **ENTER** slimme toets. (3)

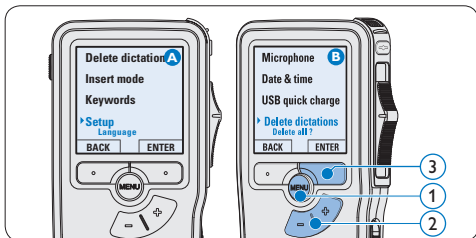

---

## 4 Meer functies van uw Digital Pocket Memo gebruiken

---

### 4.1 De Philips SpeechExec software gebruiken

De *Philips SpeechExec* software kan worden gebruikt voor geavanceerde configuratie van de Digital Pocket Memo om bestanden automatisch te downloaden, te converteren en de route te bepalen.



#### **Opmerking**

Voor gedetailleerde informatie over de *SpeechExec*-software, raadpleegt u de gebruikershandleiding van *SpeechExec*.

---

### 4.1.1 Geavanceerde configuratie

De Configuratie Wizard van de Digital Pocket Memo maakt deel uit van de *Philips SpeechExec Dictate*-software en leidt gebruikers door de apparaatconfiguraties en instellingen van hun Digital Pocket Memo. De wizard helpt gebruikers bij het configureren van de tijdsindeling, geluid-feedback, spraakgestuurde opname, schermweergave (stan-

daard of geavanceerde schermstand), het opnameformaat, microfoongevoeligheid, trefwoorden en bestanddownload naar de PC.

- 1 Verbind de Digitale Pocket Memo met uw PC d.m.v. een USB kabel.
- 2 De *Philips SpeechExec Pro Dictate*-software opstarten.
- 3 Klik op **Instellingen > Algemene instellingen** op de menubalk om het instellingenmenu te openen en selecteer **DPM-/DT-configuratie > DPM-wizard** in de lijst aan de linkerkant.
- 4 Klik op de **Wizard starten...** knop om de wizard te openen. Volg de instructies op het scherm om de Digitale Pocket Memo naar uw wensen aan te passen.
- 5 Klik op de **Voltoeien** knop om de wizard te sluiten en bevestig om de nieuwe instellingen naar de Digitale Pocket Memo door te sturen.

#### **Opmerking**

Als de Digitale Pocket Memo voor het eerst verbonden wordt met de PC, dan detecteert Windows nieuwe hardware en worden de gevraagde drivers automatisch geïnstalleerd. Wanneer de installatie compleet is, kan Windows aangeven dat de PC moet worden herstart.

---

### 4.1.2 Opnames naar de PC downloaden

Als USB massaopslagapparaat, wordt de Digital Pocket Memo automatisch als een externe drive getoond, wanneer hij wordt verbonden met de PC. Vervolgens kan er net als bij een normaal station met een willekeurig Microsoft Windows-programma gemakkelijk toegang tot worden verkregen.

Gebruik de *Philips SpeechExec*-software om bestanden automatisch te downloaden, te converteren en de route te bepalen.

- 1 Maak een opname met de Digitale Pocket Memo.
- 2 De *Philips SpeechExec Pro Dictate*-software opstarten.
- 3 Verbind de Digital Pocket Memo met de PC door gebruik te maken van de USB-kabel of het USB docking station.
- 4 De opnames van de Digital Pocket Memo worden standaard automatisch naar de PC gedownload en naar de map *Voltooid* dictaten van de werklijst verplaatst.

### **Opmerking**

Hoe en welke bestanden worden gedownload nadat een Pocket Memo werd aangesloten, kan geconfigureerd worden in het instellingen menu van *SpeechExec* of met de Configuration Wizard.

## 4.2 De spraakgestuurde opname gebruiken

De spraakgestuurde opname is een handige manier om te dicteren terwijl u uw handen vrijhoudt. Wanneer spraakgestuurd opnemen werd geactiveerd, zullen opnames starten zodra u begint te spreken. Wanneer u stopt met spreken, onderbreekt de Digital Pocket Memo de opname automatisch na 3 seconden en wordt de opname hervat zodra u weer begint te spreken.

- 1 Druk terwijl u gestopt bent op de **MENU** toets (1) om het menu te openen.

- 2 Druk op de toets **+** of **-** (2) om het menu **Setup** (Instellingen) te selecteren en druk op de **ENTER** slimme toets (3).
- 3 Druk op de toets **+** of **-** (2) om het menu **Voice activation** (*Stemactivatie*) te selecteren en druk op de **ENTER** slimme toets (3).
- 4 Druk op de toets **+** of **-** (2) om **On** (*Aan*) of **Off** (*Uit*) te kiezen.
- 5 Druk op de **OK** slimme toets (4) om de instelling op te slaan of druk op de **CANCEL** slimme toets (3) om het submenu af te sluiten zonder de instelling te wijzigen.

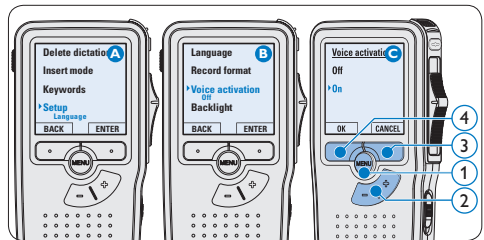

- 6 Om de opname te starten:
  - Met een **Digital Pocket Memo 9500**, schuift u de vierstandenschakelaar (6) in de **REC** positie en begint te spreken.
  - Met een **Digital Pocket Memo 9520**, drukt u op de **REC** toets (5), schuift u de vierstandenschakelaar (6) in de **REC** positie en begint te spreken.

De status LED (7) licht tijdens het opnemen rood (in de *overschrijffmodus*) of groen op (in de *invoegmodus*). Als het geluidsniveau te laag is (a), volgt er na drie seconden een opnamepauze en knippert het status LED.

- 7 Druk tijdens het opnemen op de + of – toets (7) om het geluidsniveau aan te passen. (a)
- 8 Om de opname te beëindigen:
  - Bij de **Digital Pocket Memo 9500** schuift u de vierstandenschakelaar (6) in de **STOP** positie.
  - Bij de **Digital Pocket Memo 9520** schuift u de vierstandenschakelaar (6) in de **RECP** u op de **REC** toets (5).

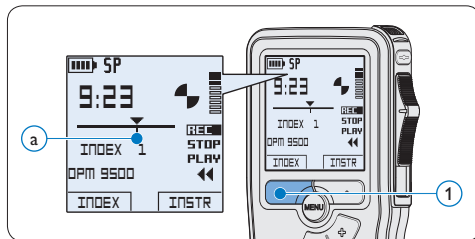
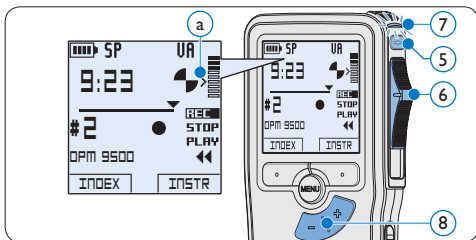

### 4.3.2 Een indexmarkering verwijderen

- 1 Afspelen, snel vooruitspoelen of snel terugspoelen naar de te verwijderen indexmarkering (a).
- 2 Druk terwijl u gestopt bent op de **MENU** toets (1) om het menu te openen.
- 3 Druk op de + of – toets (2) om het menu **Index clear** (Index verwijderen) te selecteren en druk op de **OK** slimme toets (3).

### 4.3 Werken met indexmarkeringen

Indexmarkeringen kunnen gebruikt worden om bepaalde punten in een opname te markeren als referentiepunten. Een referentiepunt kan bijvoorbeeld het begin van een belangrijke sectie zijn, of een gedeelte van een opname dat u later wil corrigeren of snel terugvinden.

#### 4.3.1 Een indexmarkering invoegen

- 1 Druk tijdens opnames op de **INDEX** slimme toets (1) of afspeeltoets om een indexmarkering toe te voegen. (a) Het indexnummer wordt twee seconden lang weergegeven.

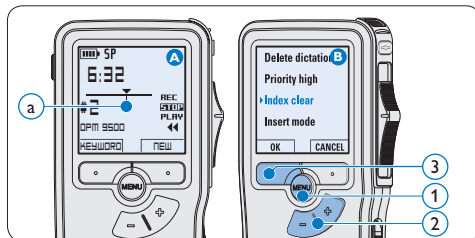

#### 4.3.3 Alle indexmarkeringen verwijderen

- 1 Druk terwijl u gestopt bent op de **MENU** toets (1) om het menu te openen.
- 2 Druk op de + of – toets (2) om het menu **Delete indices** (Indexen verwijderen) te selecteren en druk op de **ENTER** slimme toets. (3)

- 3 Druk op de **ENTER** slimme toets (3) en op de **OK** slimme toets (4) om de verwijdering te bevestigen, of druk op de **CANCEL** slimme toets (3) om af te sluiten zonder te verwijderen.

### Opmerking

Het menu *Indexen verwijderen* is alleen beschikbaar als het huidige dictaat ten minste één indexmarkering heeft.

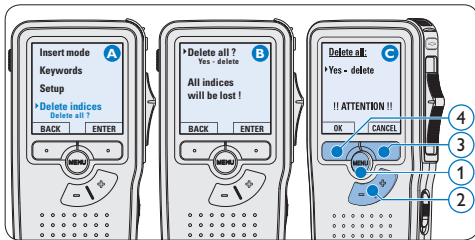

## 4.4 Een trefwoord toekennen

Er kunnen trefwoorden, zoals de auteursnaam, aan iedere opname worden toegekend. Het trefwoord kan worden gebruikt om opnames te identificeren en de route te bepalen van automatische bestanden in de *Philips SpeechExec*-software.

### Opmerking

Auteursnamen moeten eerst worden ingesteld met de *Philips SpeechExec*-software. Voor meer informatie zie *Geavanceerde configuratie* op pagina 118. De trefwoordcategorie *Author* met de trefwoorden 'DPM 9500' en '- - -' (leeg = standaard) en de trefwoordcategorie *Worktype* met de trefwoorden 'Memo', 'Letter', 'Fax' en 'Report' is standaard beschikbaar voor de Digital Pocket Memo.

Om een trefwoord aan een opname toe te kennen:

- 1 Druk terwijl u gestopt bent op de **KEYWORD** slimme toets (1) om een lijst met trefwoordcategorieën weer te geven.
- 2 Druk op de **+** of **-** toets (2) om een categorie te selecteren.
- 3 Druk op de **ENTER** slimme toets (3) om de lijst van trefwoorden voor deze categorie te tonen.
- 4 Druk op de **+** of **-** toets (2) om een trefwoord te selecteren.
- 5 Druk op de **OK** slimme toets (1) om te bevestigen of de **CANCEL** slimme toets (3) om af te sluiten zonder een naam toe te kennen.

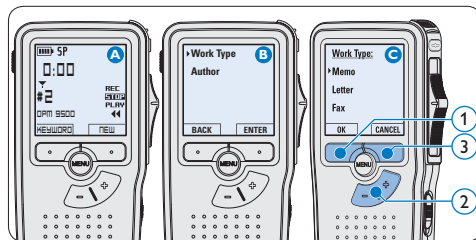

## 4.5 Menu-instellingen

Om toegang te krijgen tot het menu van de Digital Pocket Memo:

- 1 Druk terwijl u gestopt bent op de **MENU** toets (1) om het menu te openen.
- 2 Druk op de **+** en **-** toets (2) om de selectie naar het volgende/vorige menu-item te verplaatsen.
- 3 Druk op de **ENTER** slimme toets (3) of de

MENU toets ① om een submenu op te roepen. Druk op de BACK slimme toets ④ om het menu af te sluiten.

4 Druk op de + en - toets ② om een functie te selecteren.

5 Druk op de OK slimme toets ④ om een selectie te bevestigen of de CANCEL slimme toets ③ om een submenu af te sluiten zonder een instelling te wijzigen.

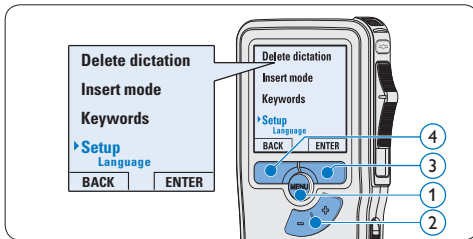

## 4.5.1 Menu overzicht

### ⓘ Opmerking

- Sommige instellingen, zoals het bepalen van trefwoorden of het omschakelen naar de eenvoudige weergavemodus zijn enkel beschikbaar in Philips SpeechExec Dictate. Zie [Geavanceerde configuratie](#) op pagina 118 voor meer informatie.
- Druk op de MENU toets en houd deze ingedrukt om extra informatie te krijgen over bestanden, het apparaat en de geheugenkaart.

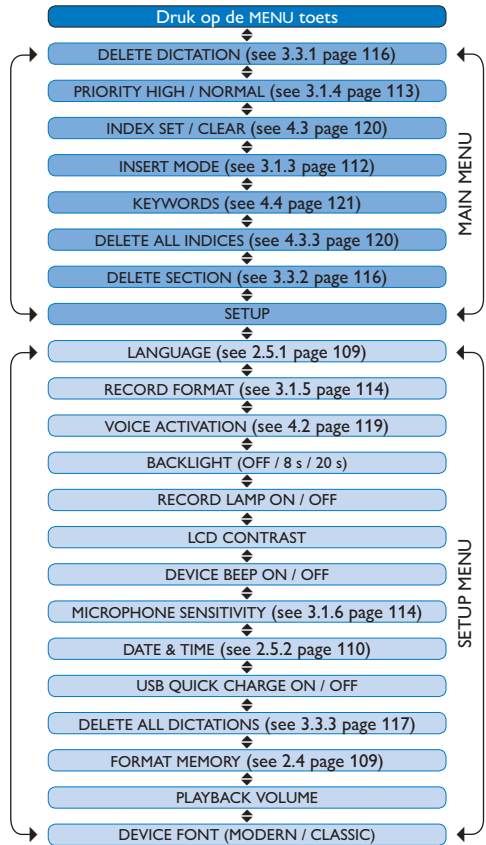

### Vorbewoud en opmerkingen

Philips voert uitgebreide tests uit met de meest voorkomende systeemconfiguraties. Door de snelle opeenvolging van PC-randapparatuur en drivers is het echter niet mogelijk in alle gevallen een conflictvrije werking te garanderen.

---

# Technical data

---

## Connectivity

- Docking connector: 8-pin female
- USB: Mini-USB 2.0 female (full speed, 12 Mbit/s)
- DC in: 6 V
- Microphone: 3.5 mm, impedance 2 k $\Omega$
- Earphone: 3.5 mm, impedance 8  $\Omega$  or more
- Memory card: Secure Digital (SD)/Multimedia (MMC)

## Display

- Type: TFT-Transreflective
- Diagonal screen size: 44 mm / 1.71 "
- Resolution: 128 x 128 pixels
- Backlight color: White

## Green Specifications

- Compliant to 2002/95/EC (RoHS)
- Lead-free soldered product

## Operation conditions

- Temperature: 5° - 45° C / 41° - 113° F
- Humidity: 10 % - 90 %

## Recording format

- .dss (Digital Speech Standard)

## Recording media

- Memory: Secure Digital (SD)/MMC: up to 32 GB
- Recording time (QP/SP): 21/44 hours with 256 MB card

## Sampling frequency

- Quality Play mode (QP): 16 kHz
- Standard Play mode (SP): 12 kHz

## Compression rate

- Quality Play mode (QP): 26 kbit/s
- Standard Play mode (SP): 13.5 kbit/s

## Speaker

- Built-in 30 mm round, dynamic speaker
- Output power: 200 mW

## Accessories

- Philips Secure Digital (SD) memory card
- Two Philips AAA rechargeable batteries
- Travel pouch, user manual, quick start guide
- Installation CD

## Optional accessories

- USB Docking Station 9120
- Power supply 9146
- Secure Digital (SD) memory card 9256
- Headphones 334

## Power

- Battery type: two Philips AAA Ni-MH rechargeable batteries (LFH 9154) or two AAA batteries (LR03 or R03)
- Power supply (optional): 6 V DC / 850 mA

## Battery life (Standard Play mode)

- 21 hours with Philips rechargeable batteries
- 19 hours with Philips alkaline batteries

## Specifications

- Product dimensions (W x D x H): 50 x 17 x 116 mm / 2.0 x 0.7 x 4.6 in.
- Weight: 106 g / 3.7 oz. (including batteries)



Discover the comprehensive range of high-end dictation products from Philips  
[www.philips.com/dictation](http://www.philips.com/dictation)

Specifications are subject to change without notice.

Trademarks are the property of Royal Philips Electronics or their respective owners.

© 2010 Royal Philips Electronics. All rights reserved.

Document Version 2.1, 2010-01-22.

5103 109 9663.2