

For product information and support, visit
www.philips.com/dictation

POCKET MEMO

LFH9600

LFH9620



EN	User manual	3
DE	Benutzerhandbuch	27
FR	Manuel de l'utilisateur	51
ES	Manual del usuario	75

IT	Manuale di istruzioni	99
NL	Gebruikershandleiding	123
PT	Manual do utilizador	147
SV	Användarhandbok	171

PHILIPS

Benutzerhandbuch

1	Willkommen	28	4.1.3	Ergänzungen in ein Diktat einfügen	37
1.1	Produkt-Highlights	28	4.1.4	Abschließen (Sperrern) eines Diktats	38
1.2	Verpackungsinhalt	28	4.1.5	Ändern des Aufnahmeformats	39
			4.1.6	Mikrofonempfindlichkeit einstellen	39
2	Wichtig	29	4.2	Wiedergabe	40
2.1	Sicherheit	29	4.2.1	Überblick Wiedergabefunktionen	40
2.2	Entsorgung Ihres Altgeräts	29	4.3	Löschen	41
2.3	Technische Unterstützung und Garantie	29	4.3.1	Löschen eines Diktats	41
			4.3.2	Löschen eines Abschnittes innerhalb eines Diktats	41
			4.3.3	Alle Diktate löschen	42
3	Erste Schritte	30	5	Weitergehende Funktionen	43
3.1	Übersicht über Bedienelemente und Anschlüsse	30	5.1	Philips SpeechExec verwenden	43
3.2	Übersicht der Displaysymbole	31	5.1.1	Weitergehende Konfiguration	43
3.3	Einsetzen der Batterien	32	5.1.2	Herunterladen von Aufnahmen auf den PC	43
3.4	Aufladen der Batterien	32	5.2	Sprachaktivierte Aufnahme	44
3.4.1	Aufladen über die Docking Station	32	5.3	Indexmarkierungen verwenden	45
3.4.2	Aufladen über das USB-Kabel	33	5.3.1	Einfügen einer Indexmarkierung	45
3.4.3	Aufladen mit dem Netzteil	33	5.3.2	Löschen einer Indexmarkierung	45
3.5	Einsetzen und Auswerfen der Speicherkarte	33	5.3.3	Löschen aller Indexmarkierungen	46
3.6	Formatieren einer neuen Speicherkarte	34	5.4	Ein Schlagwort zuweisen	46
3.7	Aktivieren des Digital Pocket Memo	34	5.5	Verwenden von Sprachbefehlen	47
3.7.1	Einstellen der Sprache	34	5.5.1	Sprachbefehl-Training	47
3.7.2	Einstellen von Datum und Uhrzeit	35	5.5.2	Eingeben von Schlagwörtern über Sprachbefehl	48
3.8	Energiesparmodus	35	5.6	Menüeinstellungen	48
			5.6.1	Menüübersicht	49
4	Verwendung des Digital Pocket Memos	36	6	Technische Daten	50
4.1	Aufnahmen	36			
4.1.1	Erstellen einer neuen Aufnahme	36			
4.1.2	Aufnahmen gesprochener Anweisungen	37			

1 Willkommen

Herzlichen Glückwunsch zu Ihrem Kauf und willkommen bei Philips!

Besuchen Sie unsere Webseite für zusätzliche Informationen wie Benutzerhandbücher, Software-Downloads, Garantieinformationen und vieles mehr: www.philips.com/dictation.

1.1 Produkt-Highlights

- Die Philips Digital Pocket Memo 9600 Serie setzt neue Maßstäbe hinsichtlich Handhabung und Optik. Die Technologie ist perfekt auf professionelle Bedürfnisse abgestimmt: Kristallklarer Klang durch den DSS Pro-Standard, Echtzeit-Dateiverschlüsselung und schnelles Laden über USB sorgen für hervorragende Bedienbarkeit verpackt in einem hochwertigen und robusten Metallgehäuse.
- Das asymmetrische und ergonomische Design des Digital Pocket Memo macht die Aufnahme von Diktaten besonders komfortabel. Der 4-Positions-Schiebeschalter ermöglicht die intuitive Bedienung mit nur einer Hand.
- Dank der integrierten Dateiverschlüsselung sind Sie immer sicher unterwegs. Ihre Diktate werden in Echtzeit verschlüsselt und mit einem Passwort versehen, um unberechtigten Zugriff zu verhindern.
- Die professionelle Diktiersoftware Speech-Exec Pro vereinfacht die Kommunikation zwischen Autor und Schreibkraft. Dank

moderner Benutzeroberfläche und Netzwerkfähigkeit können Sie noch leichter auf Diktate zugreifen, sie gemeinsam verwalten und archivieren.

- Schnelles Laden über den USB-Steckplatz Ihres PCs gibt Ihnen die Sicherheit, dass Ihr Diktiergerät jederzeit einsatzbereit ist.
- Durch Sprachbefehle ist es nun möglich Patienten-, Mandanten- oder Arbeitsauftragsnummern einem Diktat zuzuordnen. Dadurch können Diktate einfach und bequem für eine leichtere Identifizierung, Abschrift und Archivierung gekennzeichnet werden.

1.2 Verpackungsinhalt

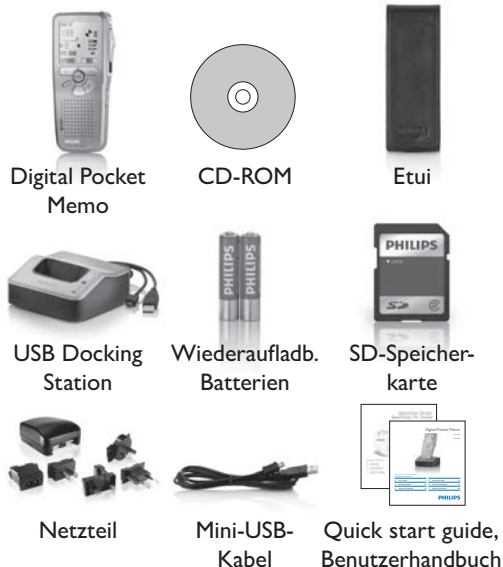

2 Wichtig

2.1 Sicherheit

- Um Kurzschlüsse zu vermeiden, darf das Gerät nicht Regen oder Wasser ausgesetzt werden.
- Setzen Sie das Gerät keinen hohen Temperaturen durch Wärmequellen oder direkter Sonneneinstrahlung aus.
- Schützen Sie Kabel vor unbeabsichtigten Beschädigungen durch Knicken oder Quetschen, besonders im Bereich von Steckern und der Austrittsstelle des Kabels aus dem Gehäuse.
- Bitte erstellen Sie Sicherungskopien Ihrer Dateien. Philips haftet nicht für den Verlust von Dateien.

2.2 Entsorgung Ihres Altgeräts

- Ihr Gerät wurde unter Verwendung hochwertiger Materialien und Komponenten entwickelt und hergestellt, die recycelt und wieder verwendet werden können.
- Befindet sich dieses Symbol (durchgestrichene Abfalltonne auf Rädern) auf dem Gerät, bedeutet dies, dass für dieses Gerät die Europäischen Richtlinie 2002/96/EG gilt.
- Informieren Sie sich über die geltenden Bestimmungen zur getrennten Sammlung von Elektro- und Elektronik-Altgeräten in Ihrem Land.
- Richten Sie sich bitte nach den geltenden Bestimmungen in Ihrem Land, und entsorgen Sie Altgeräte nicht über Ihren Haushaltsabfall. Durch die korrekte Entsorgung Ihrer



Altgeräte werden Umwelt und Menschen vor möglichen negativen Folgen geschützt.

- Batterien (inkl. interne Akkus) enthalten Substanzen, die die Umwelt belasten können. Batterien bzw. Akkus sind an dafür vorgesehenen Sammelstellen zu entsorgen.

2.3 Technische Unterstützung und Garantie

Philips-Geräte entsprechen dem neuesten Stand der Technik und werden nach strengsten Qualitätsnormen gefertigt. Sollte Ihr Philips-Produkt dennoch einen Mangel aufweisen oder defekt sein, kontaktieren Sie bitte Ihren Philips Speech Processing Händler, um Informationen zur weiteren Vorgangsweise zu erhalten.

Wenn Sie Fragen haben, die Ihr Händler nicht beantworten kann, besuchen Sie unsere Website www.philips.com/dictation, um uns zu kontaktieren.

Das Gerät enthält keine Teile, die vom Benutzer repariert werden können. Gehäuseabdeckungen dürfen nicht geöffnet oder entfernt werden. Reparaturen dürfen nur vom Philips Kundendienst und von offiziellen Reparaturbetrieben durchgeführt werden. Bei Nichtbeachtung erlischt jegliche Garantie, gleich ob ausdrücklich oder konkludent. Jeder Betrieb, der in diesem Handbuch ausdrücklich untersagt wird, und jegliche Einstellungen oder Montageverfahren, die in diesem Handbuch nicht empfohlen oder autorisiert werden, führen zum Erlöschen der Garantie.

3 Erste Schritte

3.1 Übersicht über Bedienungselemente und Anschlüsse

Digital Pocket Memo

- ① Mikrofonanschluss
- ② Kopfhöreranschluss
- ③ Integriertes Mikrofon
- ④ Status-LED
- ⑤ LFH 9600: EOL-Taste (Briefende/End-of-letter)
LFH 9620: REC-Taste (Aufnahme)
- ⑥ Schiebeschalter
- ⑦ +/-, Menü-Navigations- und Lautstärketasten
- ⑧ Ein-/Ausschalter (OFF/ON)
- ⑨ Lautsprecher
- ⑩ Funktions-Taste (programmierbar)
- ⑪ Menü-Taste
- ⑫ Smart-Buttons
- ⑬ Display
- ⑭ Speicherkarteneinschub
- ⑮ LFH 9600: FWD-Taste (Vorlauf)
LFH 9620: EOL-Taste (Briefende/End-of-letter)
- ⑯ Batteriefach
- ⑰ USB-Anschluss
- ⑱ Anschluss für die Docking Station
- ⑲ Netzteilanschluss

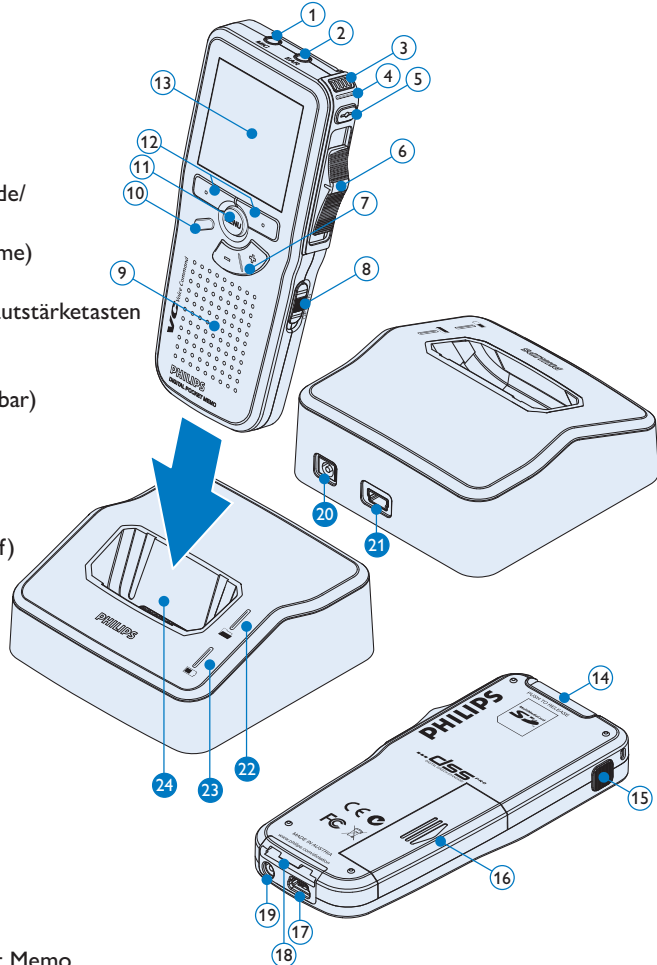

USB Docking Station

- ⑳ Netzteilanschluss
- ㉑ USB-Anschluss
- ㉒ Download-LED
- ㉓ Lade-LED
- ㉔ Einschub für das Digital Pocket Memo

3.2 Übersicht der Displaysymbole

Hinweis

Der Schiebeschalter hat unterschiedliche Funktionsbelegungen bei den beiden Modellen der Digital Pocket Memo 9600-Serie (LFH 9600 und LFH 9620). Dieses Benutzerhandbuch beschreibt die Funktion beider Modelle.

Digital Pocket Memo 9600
mit internationalem Schiebeschalter

Digital Pocket Memo 9620
mit Philips Schiebeschalter

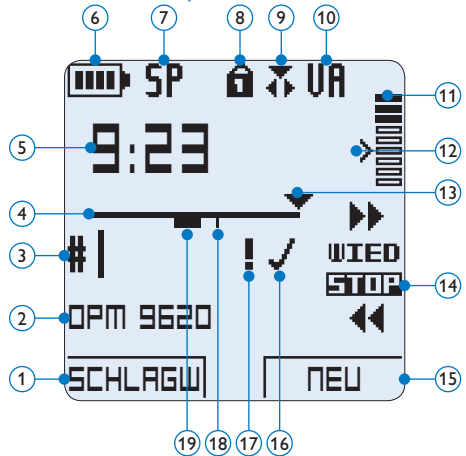
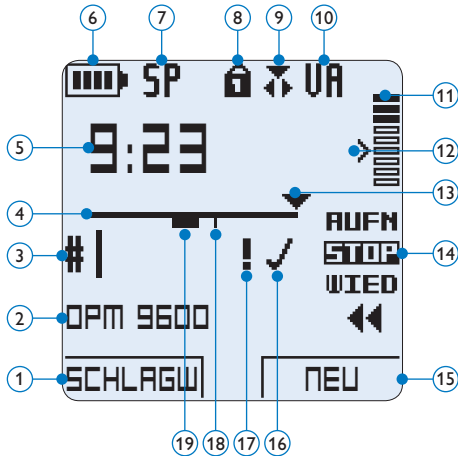

- ① Aktuelle Funktion des linken Smart-Buttons
- ② Schlagwort 1 (z.B. Autornamen)
- ③ Aufnahme- / Wiedergabezeiten
- ④ Positionenleiste
- ⑤ Aufnahme- / Wiedergabezeiten
- ⑥ Batteriestatusanzeige
- ⑦ Aufnahmeformat
- ⑧ Speicherkarte ist schreibgeschützt (gesperrt)
- ⑨ Einfügemodus ist aktiviert
- ⑩ Sprachaktivierte Aufnahme ist aktiviert
- ⑪ Aufnahme-/Wiedergabepegel
- ⑫ Empfindlichkeitsregler für sprachaktivierte Aufnahme
- ⑬ Aktuelle Position in der Aufnahme
- ⑭ Position des Schiebeschalters
- ⑮ Aktuelle Funktion des rechten Smart-Buttons
- ⑯ Aufnahme als abgeschlossen (EOL) und gesperrt gekennzeichnet
- ⑰ Aufnahme mit Priorität gekennzeichnet
- ⑱ Indexmarkierung
- ⑲ Aufnahme mit gesprochener Anweisung

3.3 Einsetzen der Batterien

Das Digital Pocket Memo kann mit den beiden wiederaufladbaren AAA-Batterien betrieben werden. Es können auch herkömmliche Alkali-Batterien verwendet werden.

- 1 Das Digital Pocket Memo muss ausgeschaltet sein.
- 2 Öffnen Sie das Batteriefach auf der Rückseite des Digital Pocket Memo. Schieben Sie dazu die Abdeckung nach außen und klappen Sie diese dann auf.
- 3 Legen Sie die beiden AAA-Batterien ein. Die richtige Polarität ist auf der Innenseite der Batteriefachabdeckung angegeben. ① ②
- 4 Schließen Sie das Batteriefach wieder, indem Sie es zuklappen und die Abdeckung wieder hinein schieben, bis Sie ein Klicken hören.

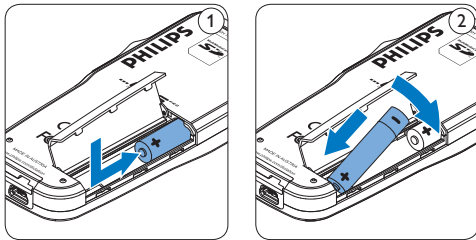

Hinweis

Keine unterschiedlichen Batterietypen verwenden! Nehmen Sie entweder zwei aufladbare Batterien oder zwei nicht aufladbare Alkalibatterien.

3.4 Aufladen der Batterien

Das Digital Pocket Memo kann mit [wiederaufladbaren AAA-Batterien 9154](#) von Philips betrieben werden. Benutzen Sie zum Aufladen dieser Batterien entweder die [USB Docking Station 9120](#), das [USB-Kabel](#) oder das [Philips-Netzteil 9146](#).

3.4.1 Aufladen über die Docking Station

- 1 Vergewissern Sie sich, dass die Docking Station mit dem Netzteil an einer Steckdose angeschlossen ist.
- 2 Stecken Sie das Digital Pocket Memo auf den Anschluss der Docking Station, und drücken Sie es fest herunter, bis es einrastet. Die grüne LED-Anzeige leuchtet auf und gibt an, dass die Batterien des Digital Pocket Memo aufgeladen werden.
- 3 Benutzen Sie das Digital Pocket Memo wie gewohnt, oder schalten Sie es aus, wenn Sie es nicht benutzen möchten.
- 4 Wenn die grüne LED-Anzeige anfängt zu blinken, ist das Aufladen abgeschlossen, und Sie können das Digital Pocket Memo von der Docking Station abnehmen.

Hinweis

Wenn das Digital Pocket Memo an die Docking Station angeschlossen ist, wird das Gerät durch die Docking Station und nicht von den Batterien mit Strom versorgt. Bei Verwendung von aufladbaren Batterien werden die Batterien automatisch geladen, wenn das Digital Pocket Memo an die Docking Station angeschlossen ist.

3.4.2 Aufladen über das USB-Kabel

Schließen Sie das Digital Pocket Memo mit dem mitgelieferten USB-Kabel an einen PC oder ein Notebook an, um die wiederaufladbaren Batterien automatisch aufzuladen. Wenn der USB-Anschluss des PCs den High-Power-Standard unterstützt, dauert ein kompletter Ladevorgang etwa 2.5 Stunden.

Hinweis

Der PC muss eingeschaltet sein, um die Batterien über das USB-Kabel aufzuladen. Das Digital Pocket Memo kann sich während des Aufladens erwärmen.

Wichtig

Wenn der USB-Anschluss Ihres PCs nicht genügend Strom liefert (500 mA), deaktivieren Sie *USB-Schnellladen* im Menü des Digital Pocket Memos und verwenden Sie zum Aufladen der Batterien das Netzteil.

3.4.3 Aufladen mit dem Netzteil

- 1 Schließen Sie das Netzteil an der Hauptstromversorgung an.
- 2 Verbinden Sie das Digital Pocket Memo mit dem Netzteil.

Hinweis

Sie können das Digital Pocket Memo weiter benutzen. Die Batterien werden geladen während Sie arbeiten. Der Ladevorgang wird auch fortgesetzt, wenn Sie das Digital Pocket Memo ausschalten.

3.5 Einsetzen und Auswerfen der Speicherkarte

Das Digital Pocket Memo wird mit einer *SecureDigital*-Speicherkarte (SD) betrieben. Es unterstützt SDHC-Karten mit einer Speicherkapazität von bis zu 32 GB. Das Digital Pocket Memo wird mit einer bereits eingesetzten und formatierten Speicherkarte geliefert.

So werfen Sie die Speicherkarte aus:

- 1 Der Speicherkartensteckplatz befindet sich auf der Rückseite des Digital Pocket Memo.
- 2 Drücken Sie die Speicherkarte hinein, bis Sie ein Klicken hören. ①
- 3 Lassen Sie die Speicherkarte los. Sie schiebt sich etwas aus dem Speicherkartensteckplatz heraus und kann herausgezogen werden.

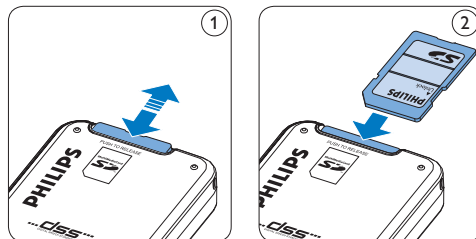

So setzen Sie eine Speicherkarte ein:

- 1 Der Speicherkartensteckplatz befindet sich auf der Rückseite des Digital Pocket Memo.
- 2 Schieben Sie die Speicherkarte in den Steckplatz. Ein kleines Symbol neben dem Steckplatz zeigt die richtige Ausrichtung an. ②
- 3 Drücken Sie die Speicherkarte hinein, bis Sie ein Klicken hören.

Hinweis

Wenn Sie das Digital Pocket Memo einschalten und keine Speicherkarte eingesetzt ist, wird ein Warnhinweis auf dem Bildschirm angezeigt.

3.6 Formatieren einer neuen Speicherkarte

Wenn Sie eine neue, unformatierte Speicherkarte (oder eine Speicherkarte, die mit einem anderen Gerät als einem Digital Pocket Memo formatiert wurde) einsetzen, werden Sie vom Digital Pocket Memo gefragt, ob Sie die Speicherkarte formatieren möchten. **(A)**

- 1 Drücken Sie den Smart-Button **OK** **(1)**, um dies zu bestätigen und das Formatieren zu starten.
- 2 Wenn Sie den Formatierungsvorgang abbrechen möchten, können Sie entweder die Speicherkarte entfernen oder den Smart-Button **ABBRUCH** **(2)** drücken.



Hinweis

Das Formatieren ist nicht möglich, wenn die Speicherkarte schreibgeschützt (gesperrt) ist.

3.7 Aktivieren des Digital Pocket Memo

Das Digital Pocket Memo kann mit dem **EIN-/AUSSCHALTER** aktiviert werden. Beim ersten Einschalten werden Sie vom Gerät aufgefordert, die Sprache für die Benutzeroberfläche und das aktuelle Datum sowie die aktuelle Zeit anzugeben.

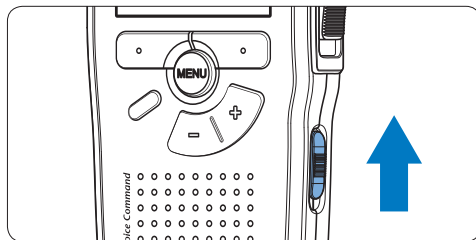

3.7.1 Einstellen der Sprache

Wenn Sie das Digital Pocket Memo zum ersten Mal aktivieren, müssen Sie die Sprache für die Benutzeroberfläche auswählen.

- 1 Drücken Sie die Taste **+** oder **-** **(1)** auf dem Digital Pocket Memo, um eine Sprache auszuwählen.
- 2 Drücken Sie den Smart-Button **OK** **(2)**, um die Auswahl zu bestätigen. Die Benutzeroberfläche wird in der ausgewählten Sprache angezeigt.

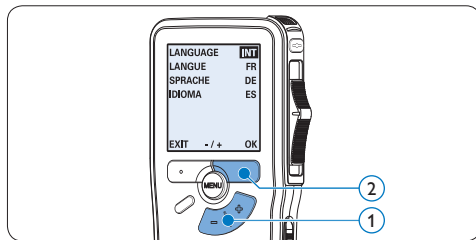

Hinweis

Die Sprache kann auch zu einem späteren Zeitpunkt über das Menü geändert werden. Weitere Informationen finden Sie unter [Menüeinstellungen](#) auf Seite 48.

3.7.2 Einstellen von Datum und Uhrzeit

Nach der Auswahl der Sprache werden Sie vom Digital Pocket Memo zur Angabe des aktuellen Datums und der aktuellen Zeit aufgefordert.

- 1 Drücken Sie wiederholt die Taste + oder – (1), um die Werte für Jahr, Monat bzw. Tag zu ändern.
- 2 Drücken Sie den Smart-Button ▶ (2), um den Pfeil (↑) zum nächsten Eintrag zu bewegen.
- 3 Nachdem Sie den Tag eingestellt haben, drücken Sie den Smart-Button ▶ (2), um die richtige Zeit einzustellen.
- 4 Drücken Sie wiederholt die Taste + oder – (1), um das 12-Stunden oder 24-Stunden-Format auszuwählen, AM oder PM (wenn das 12-Stunden-Format gewählt wurde) auszuwählen und die Werte für Stunden und Minuten zu ändern.
- 5 Drücken Sie den Smart-Button ▶ (2), um die Richtigkeit von Datum und Uhrzeit zu bestätigen. Das Digital Pocket Memo ist jetzt einsatzbereit.

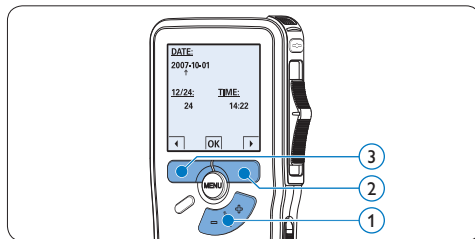

Hinweis

Falls Sie einen Fehler gemacht haben, können Sie mit dem Smart-Button ◀ (3) jederzeit wieder zurück gehen und Korrekturen vornehmen. Sie können Datum und Uhrzeit auch später über das Menü des Digital Pocket Memo ändern. Weitere Informationen finden Sie unter [Menüeinstellungen](#) auf Seite 48.

3.8 Energiesparmodus

Bleibt das Digital Pocket Memo länger als 60 Minuten inaktiv, wechselt es automatisch in den Energiesparmodus. Auf dem LCD-Bildschirm werden dann Datum und Uhrzeit angezeigt. Sie können das Digital Pocket Memo durch Drücken einer beliebigen Taste wieder aktivieren.

Wird das Digital Pocket Memo länger als zwei Stunden nicht benutzt, schaltet es sich ganz ab. In diesem Fall kann es wieder eingeschaltet werden, indem Sie den Aus-/Einschalter auf die Position OFF und dann auf die Position ON schieben.

4 Verwendung des Digital Pocket Memos

4.1 Aufnehmen

4.1.1 Erstellen einer neuen Aufnahme

Gehen Sie wie folgt vor, um eine Aufnahme mit dem Digital Pocket Memo zu erstellen:

- 1 Stellen Sie sicher, dass sich im Speicherkartensteckplatz eine Speicherkarte befindet. Weitere Informationen finden Sie unter [Einsetzen und Auswerfen der Speicherkarte](#) auf Seite 33.
- 2 Schieben Sie den Ein-/Ausmacher (1) auf die Position **ON**, um das Digital Pocket Memo einzuschalten.
- 3 Drücken Sie den Smart-Button **NEU** (2), um eine neue Aufnahme zu erstellen.

Hinweis

Der Smart-Button **NEU** wird nicht angezeigt, wenn die aktuelle Aufnahme leer ist.

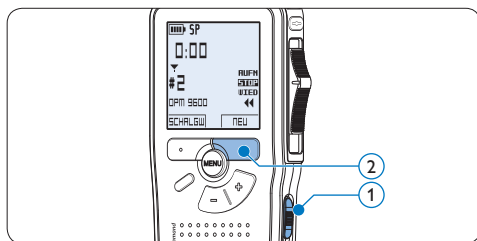

- 4 Um mit der Aufnahme zu beginnen:
 - Auf dem **Digital Pocket Memo 9600** schieben Sie den Schiebeschalter (4) auf die Position **AUFN** und beginnen Sie zu diktieren.

- Auf dem **Digital Pocket Memo 9620** drücken Sie die **REC**-Taste (3), schieben den Schiebeschalter (4) auf die Position **AUFN** und beginnen Sie zu diktieren.

Die Status-LED (5) leuchtet während der Aufnahme rot (im **Überschreibmodus**) oder grün (im **Einfügemodus**). Das Display zeigt die folgenden Informationen:

- a Aufnahmeformat
- b Aufnahmedauer
- c Aktuelle Position in der Aufnahme
- d Aufnahmenummer
- e Schlagwort 1 (Autornamen)

- 5 Um die Aufnahme zu beenden:

- Auf dem **Digital Pocket Memo 9600** schieben Sie den Schiebeschalter (4) auf die Position **STOP**.
- Auf dem **Digital Pocket Memo 9620** schieben den Schiebeschalter (4) auf die Position **PAUS** und drücken Sie die **REC**-Taste (3).

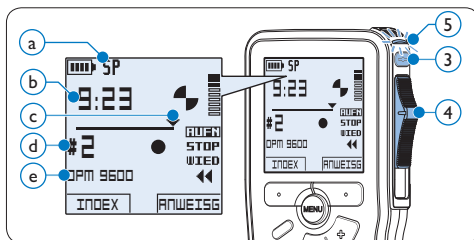

Hinweis

- Um optimale Ergebnisse zu erzielen, sprechen Sie klar und deutlich und halten Sie zum Mikrofon eine Entfernung von ca. 10 cm ein.
- Das Digital Pocket Memo gibt eine akustische

Rückmeldung (Piepton), wenn der Batterieladestand unter 10% fällt oder der verfügbare Speicher unter 2 Minuten fällt.

- Um eine Indexmarkierung einzufügen, drücken Sie während der Aufnahme oder Wiedergabe den Smart-Button **INDEX**. Weitere Informationen finden Sie unter *Indexmarkierungen verwenden* auf Seite 45.
- Halten Sie den Smart-Button **ANWEISG** während der Aufnahme gedrückt, um eine gesprochene Anweisung aufzunehmen. Weitere Informationen dazu finden Sie im nächsten Kapitel.

4.1.2 Aufnahmen gesprochener Anweisungen

Gesprochene Anweisungen sind vom Autor während des Diktats aufgenommene Kommentare für die Person, die das Diktat transkribiert. So fügen Sie eine gesprochene Anweisung in das Diktat ein:

- 1 Halten Sie den Smart-Button **ANWEISG** während der Aufnahme gedrückt.
- 2 Diktieren Sie die Anweisungen.
- 3 Lassen Sie den Smart-Button **ANWEISG** ① los, wenn Sie mit den gesprochenen Anweisungen fertig sind. Die Anweisung wird als dicke Linie auf der Positionsleiste angezeigt ②.

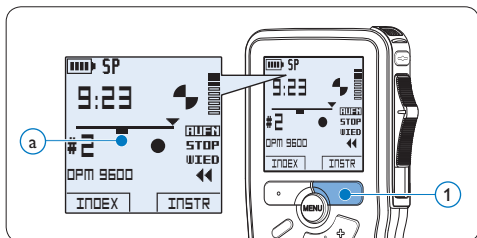

4.1.3 Ergänzungen in ein Diktat einfügen

Gemäß Voreinstellung werden die Diktate im Überschreibmodus aufgezeichnet. Gehen Sie wie folgt vor, um zum Einfügemodus zu wechseln und Ergänzungen zu Ihrem Diktat aufzunehmen:

- 1 Drücken Sie im Stoppmodus die **FUNKTIONSTASTE** ①, um zwischen den Modi *Einfügen* und *Überschreiben* zu wechseln. Im *Einfügemodus* wird das Symbol ② angezeigt.
 - Im *Einfügemodus* trägt die Aufnahme-position des Schiebeschalters die Aufschrift **eAUFN** und die Status-LED ② leuchtet während der Aufnahme grün.
 - Im *Überschreibmodus* trägt die Aufnahme-position des Schiebeschalters die Aufschrift **AUFN** und die Status-LED ② leuchtet während der Aufnahme rot.
- 2 Drücken Sie die Taste **+** oder **-** ③, um die Datei, in die Sie Ergänzungen einfügen möchten, auszuwählen.
- 3 Steuern Sie durch Wiedergabe, Vorlauf bzw. Rücklauf die Position an, an der Sie Korrekturen vornehmen möchten.

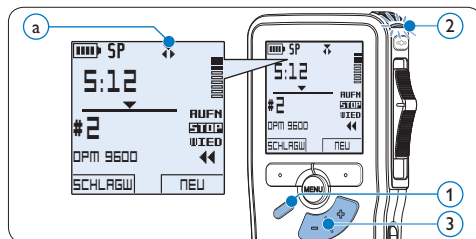

- 4 Nehmen Sie Ergänzungen im Diktat vor:
 - Auf dem **Digital Pocket Memo 9600**

schieben Sie den Schiebesehalter ④ auf die Position **eAUFN** und beginnen Sie zu diktieren. Die vorhandene Aufnahme wird nicht überschrieben.

- Auf dem **Digital Pocket Memo 9620** drücken Sie die **REC**-Taste ⑤, schieben den Schiebesehalter ④ auf die Position **eAUFN** und beginnen Sie zu diktieren. Die vorhandene Aufnahme wird nicht überschrieben.

5 Um das Einfügen zu beenden:

- Auf dem **Digital Pocket Memo 9600** schieben Sie den Schiebesehalter ④ auf die Position **STOP**.
- Auf dem **Digital Pocket Memo 9620** schieben den Schiebesehalter ④ auf die Position **PAUS** und drücken Sie die **REC**-Taste ⑤.

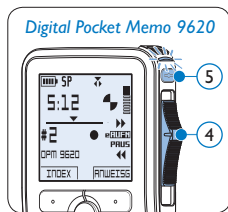
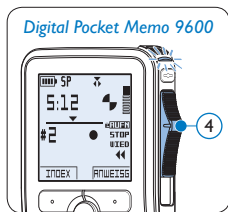

6 Wenn Sie mit dem Diktat noch nicht fertig sind, spulen Sie zum Ende des Diktats vor und setzen Sie die Aufnahme fort.

7 Beginnen Sie erneut bei Schritt 1, um zum Überschreibmodus zurückzukehren.

4.1.4 Abschließen (Sperren) eines Diktats

Wenn Sie fertig diktieren haben und keine weiteren Änderungen mehr vornehmen möchten, markieren Sie das Diktat wie folgt als fertig gestellt und schützen Sie es vor irrtümlichem Löschen:

- 1 Drücken Sie im Stoppmodus die Taste **+** oder **-** ①, um das Diktat auszuwählen, das Sie als fertig gestellt markieren möchten.
- 2 Drücken Sie die **EOL**-Taste (Briefende/End-of-letter) ②, um das Diktat zu sperren und als fertiggestellt zu markieren. Das Symbol **✓** erscheint auf dem Display. a
- 3 Falls Sie das Diktat mit einer Priorität versehen möchten, drücken Sie die **EOL**-Taste ② innerhalb einer halben Sekunde noch einmal. Das Symbol **!** wird angezeigt und gibt an, dass das Diktat Priorität hat. b
- 4 Wenn Sie Änderungen am Diktat vornehmen möchten, drücken Sie die **EOL**-Taste ② erneut, um die Markierung ‚fertig gestellt‘ wieder aufzuheben.

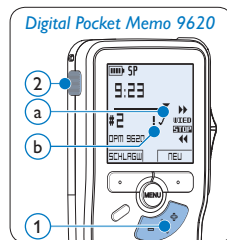
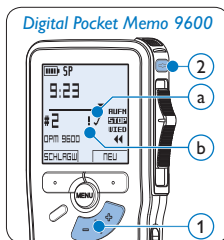

☛ Tipp

In der *Philips SpeechExec Software* können Sie einstellen, dass nur Diktate vom Digital Pocket Memo auf den PC übertragen werden, die als ‚fertig gestellt‘ gekennzeichnet sind.

⚠ Achtung

Gesperrte Dateien werden trotzdem gelöscht, wenn die Speicherkarte formatiert wird oder die Menüoption ‚Alle Diktate löschen‘ benutzt wird.

4.1.5 Ändern des Aufnahmeformats

Das Aufnahmeformat bestimmt die Audioqualität der Aufnahmen und beeinflusst ebenfalls die Menge der auf die Speicherkarte passenden Audiodaten. Das Digital Pocket Memo unterstützt folgende Aufnahmeformate:

- Quality Play (QP): benötigt 1 MB für 5 Minuten Aufnahme.
 - Standard Play (SP): benötigt 1 MB für 10 Minuten Aufnahme.
- 1 Drücken Sie im Stoppmodus die **MENÜ**-Taste ①, um das Menü aufzurufen.
 - 2 Drücken Sie die Taste **+** oder **-** ②, um den Menüeintrag **Einstellungen** auszuwählen und drücken Sie den Smart-Button **WÄHLEN** ③.
 - 3 Drücken Sie die Taste **+** oder **-** ②, um den Menüeintrag **Aufnahmeformat** auszuwählen und drücken Sie den Smart-Button **WÄHLEN** ③.
 - 4 Drücken Sie die Taste **+** oder **-** ②, um zwischen **QP** und **SP** zu wechseln.
 - 5 Drücken Sie den Smart-Button **OK** ④, um die Einstellung zu speichern oder den Smart-Button **ABBRUCH** ③, um den Menüpunkt ohne Ändern der Einstellungen zu verlassen.

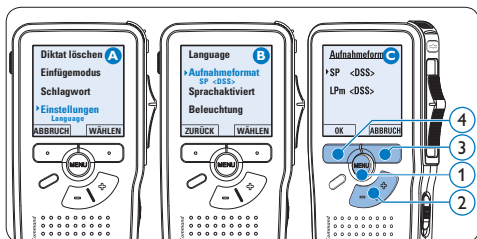

4.1.6 Mikrofonempfindlichkeit einstellen

Stellen Sie die Mikrofonempfindlichkeit Ihrem Umfeld und Ihrem Diktierverhalten entsprechend ein.

- 1 Drücken Sie im Stoppmodus die **MENÜ**-Taste ①, um das Menü aufzurufen.
- 2 Drücken Sie die Taste **+** oder **-** ②, um den Menüeintrag **Einstellungen** auszuwählen und drücken Sie den Smart-Button **WÄHLEN** ③.
- 3 Drücken Sie die Taste **+** oder **-** ②, um den Menüeintrag **Mikro-Empfindl.** auszuwählen und drücken Sie den Smart-Button **WÄHLEN** ③.
- 4 Drücken Sie die Taste **+** oder **-** ②, um die Mikrofonempfindlichkeit auszuwählen: **Privat** (niedrig), **Diktat** (mittel) und **Konferenz** (hoch).
- 5 Drücken Sie den Smart-Button **OK** ③, um die Einstellung zu speichern oder den Smart-Button **ABBRUCH** ④, um den Menüpunkt ohne Ändern der Einstellungen zu verlassen.



4.2 Wiedergabe

- 1 Drücken Sie im Stoppmodus die Taste + oder - (1), um das Diktat auszuwählen, das Sie wiedergeben möchten und an den Beginn der Aufnahme zu springen.
- 2 Schieben Sie den Schiebeschalter (2) auf die Position **WIED**, um die Wiedergabe zu starten.

Das Display zeigt die folgenden Informationen:

- a Aufnahmeformat
 - b Wiedergabeposition (Minuten : Sekunden)
 - c Aktuelle Position in der Aufnahme
 - d Aufnahmeummer
 - e Schlagwort 1 (Autornamen)
- 3 Drücken Sie die Taste + oder - (1), um die Wiedergabelautstärke zu verändern.
 - 4 Drücken Sie den Smart-Button **TEMPO** (2), um die Wiedergabegeschwindigkeit zu erhöhen oder zu verringern.
 - 5 Schieben Sie den Schiebeschalter (2) auf die Position **STOP**, um die Wiedergabe anzuhalten.

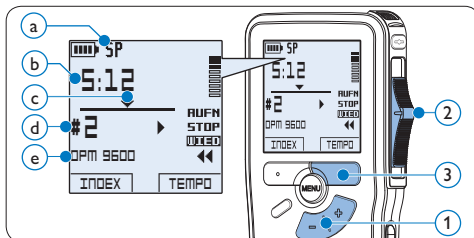

4.2.1 Überblick Wiedergabefunktionen

Dateiauswahl Drücken Sie die Taste + (1) im Stoppmodus einmal, um zum Ende einer Datei zu springen. Drücken Sie die Taste + erneut, um zum Beginn der nächsten Datei zu springen. Drücken Sie die Taste - (1) im Stoppmodus einmal, um zum Beginn einer Datei zu springen. Drücken Sie die Taste - erneut, um zum Ende der vorherigen Datei zu springen.

Schneller Rücklauf Schieben Sie den Schiebeschalter (2) auf die Position ◀◀. Schieben Sie den Schiebeschalter (2) auf die Position **STOP**, um den Rücklauf zu stoppen oder auf die Position **WIED**, um den Rücklauf zu stoppen und die Wiedergabe zu starten.

Schneller Vorlauf **Digital Pocket Memo 9600:** Halten Sie die **FWD**-Taste (3) im Stoppmodus oder während der Wiedergabe gedrückt. Lassen Sie die **FWD**-Taste los, um den Vorlauf anzuhalten.

Digital Pocket Memo 9620: Schieben Sie den Schiebeschalter (2) auf die Position ▶▶. Schieben Sie den Schiebeschalter (2) auf die Position **STOP**, um den Vorlauf zu stoppen oder auf die Position **WIED**, um den Vorlauf zu stoppen und die Wiedergabe zu starten.

Wiedergabegeschwindigkeit Drücken Sie während der Wiedergabe den Smart-Button **TEMPO** (4), um die Wiedergabegeschwindigkeit zu erhöhen oder zu verringern.

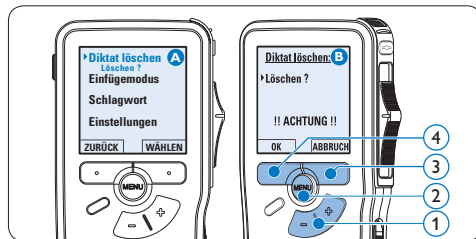
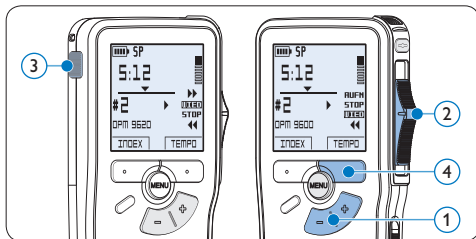

4.3 Löschen

☹ Hinweis

Stellen Sie vor dem Löschen eines Diktats sicher, dass das Diktat nicht als fertig gestellt markiert (EOL) und die Speicherkarte nicht schreibgeschützt (gesperrt) ist. Drücken Sie die **EOL-Taste**, um ein als ‚fertig gestellt‘ gekennzeichnetes Diktat löschen zu können.

4.3.1 Löschen eines Diktats

Gehen Sie wie folgt vor, um ein einzelnes Diktat vollständig zu löschen:

- 1 Drücken Sie im Stoppmodus die Taste **+** oder **-** (1), um das Diktat auszuwählen, das Sie löschen möchten.
- 2 Drücken Sie die **MENÜ**-Taste (2), um das Menü aufzurufen. Der Menüeintrag **Diktat löschen** ist ausgewählt.
- 3 Drücken Sie den Smart-Button **WÄHLEN** (3), um den Menüpunkt aufzurufen.
- 4 Drücken Sie den Smart-Button **OK** (4), um das Diktat endgültig zu löschen. Drücken Sie den Smart-Button **ABBRUCH** (5), um den Löschvorgang abzubrechen.

4.3.2 Löschen eines Abschnittes innerhalb eines Diktats

Gehen Sie wie folgt vor, um einen Abschnitt eines Diktats zu löschen:

- 1 Drücken Sie im Stoppmodus die **MENÜ**-Taste (1), um das Menü aufzurufen.
- 2 Drücken Sie die Taste **+** oder **-** (2), um den Menüeintrag **Abschnitt löschen** auszuwählen und drücken Sie den Smart-Button **OK** (3).
- 3 Navigieren Sie durch Wiedergabe, Vorlauf oder Rücklauf zum Anfang des zu löschenden Abschnitts und drücken Sie den Smart-Button **MARK 1** (4). Auf dem Display wird ein **X** angezeigt.

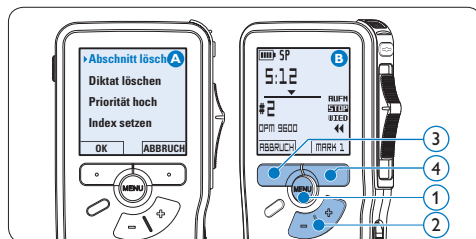

- 4 Suchen Sie die zweite zu markierende Position mittels Wiedergabe oder Vor-/

Rücklauf und drücken Sie den Smart-Button **MARK 2** (5). Ein zweites **X** wird angezeigt.

- 5 Drücken Sie den Smart-Button **LÖSCHEN** (5) und den Smart-Button **OK** (6), um das Löschen des markierten Abschnitts zu bestätigen, oder drücken Sie den Smart-Button **ABBRUCH** (5), um den Vorgang ohne Löschen zu beenden.

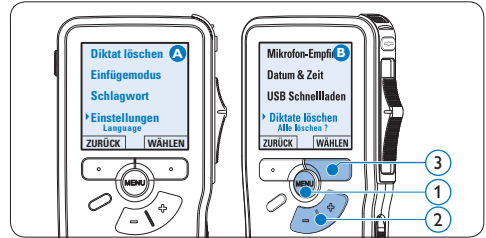
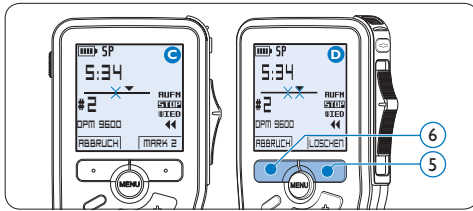

- 4 Drücken Sie den Smart-Button **WÄHLEN** (4) und den Smart-Button **OK** (5), um das Löschen des markierten Abschnitts zu bestätigen, oder drücken Sie den Smart-Button **ABBRUCH** (4), um den Vorgang ohne Löschen zu beenden.

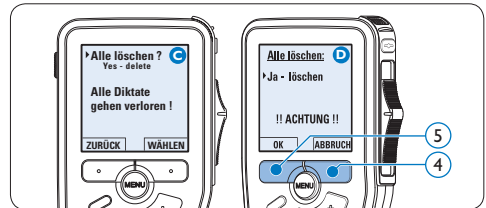

4.3.3 Alle Diktate löschen

! Achtung

Auch gesperrte Dateien werden gelöscht, wenn die Menüoption 'Alle Diktate löschen' benutzt wird.

Gehen Sie wie folgt vor, um alle Diktate zu löschen:

- 1 Drücken Sie im Stopmodus die **MENÜ**-Taste (1), um das Menü aufzurufen.
- 2 Drücken Sie die Taste **+** oder **-** (2), um den Menüeintrag **Einstellungen** auszuwählen und drücken Sie den Smart-Button **WÄHLEN** (3).
- 3 Drücken Sie die Taste **+** oder **-** (2), um den Menüeintrag **Diktate löschen** auszuwählen und drücken Sie den Smart-Button **WÄHLEN** (3).

5 Weitergehende Funktionen

5.1 Philips SpeechExec verwenden

Die beiliegende *Philips SpeechExec* Software erlaubt eine weitergehende Konfiguration der Einstellungen des Digital Pocket Memos und ermöglicht automatischen Download, Umwandlung und Weiterleitung der Diktatdateien.



🗨 Hinweis

Detaillierte Information über *SpeechExec* entnehmen Sie bitte dem *SpeechExec*-Benutzerhandbuch oder der Programmhilfe.

5.1.1 Weitergehende Konfiguration

Der Konfigurationsassistent für das Digital Pocket Memo ist Teil von *Philips SpeechExec* und unterstützt die Benutzer bei der Konfiguration ihrer Geräte, wie beispielsweise Zeitformat, akustische Rückmeldungen, sprachaktivierte Aufnahme, Darstellung der Anzeige (Standard oder erweiterter Anzeigemodus), Aufnahmeformat, Mikrofon-

empfindlichkeit, Definition von Schlagwörtern und Herunterladen von Dateien auf den PC.

- 1 Schließen Sie das Digital Pocket Memo mit einem USB-Kabel an Ihrem PC an.
- 2 Starten Sie *Philips SpeechExec Pro Dictate*.
- 3 Klicken Sie in der Menüleiste auf **Einstellungen > Allgemeine Einstellungen**, um das Menü *Einstellungen* zu öffnen. Wählen Sie dann **DPM/DT Konfiguration > DPM-Assistent** aus der Liste auf der linken Seite.
- 4 Klicken Sie auf die Schaltfläche **Assistent starten...**, um den Assistenten zu öffnen. Folgen Sie den Anweisungen auf dem Bildschirm, um das Digital Pocket Memo entsprechend anzupassen.
- 5 Klicken Sie auf die Schaltfläche **Fertig stellen**, um den Assistenten zu schließen und die Übertragung der neuen Einstellungen auf das Digital Pocket Memo zu bestätigen.

🗨 Hinweis

Wenn das Digital Pocket Memo zum ersten Mal an den PC angeschlossen wird, erkennt Windows ein neues Gerät und installiert automatisch die erforderlichen Treiber. Nach Abschluss der Installation werden Sie gegebenenfalls von Windows aufgefordert, den PC neu zu starten.

5.1.2 Herunterladen von Aufnahmen auf den PC

Als USB-Massenspeichergerät wird das Digital Pocket Memo automatisch als externes Laufwerk erkannt, wenn Sie es an den PC

anschließen. Das erlaubt den einfachen Zugriff mit dem Windows Explorer und jedem anderen Microsoft Windows-Programm.

Die *Philips SpeechExec* Software ermöglicht darüber hinaus automatischen Download, Umwandlung und Weiterleitung der Diktatdateien.

- 1 Nehmen Sie ein Diktat mit dem Digital Pocket Memo auf.
- 2 Starten Sie *Philips SpeechExec Pro Dictate*.
- 3 Schließen Sie das Digital Pocket Memo mit einem USB-Kabel oder der USB Docking Station an Ihren PC an.
- 4 Die Diktate auf dem Digital Pocket Memo werden automatisch heruntergeladen und in den Ordner *Fertig gestellt* der Arbeitsliste verschoben.

Hinweis

Welche Dateien wie heruntergeladen werden, nachdem ein Digital Pocket Memo angeschlossen wurde, kann im Menü *Einstellungen* von *SpeechExec* oder mit Hilfe des Konfigurationsassistenten konfiguriert werden.

5.2 Sprachaktivierte Aufnahme

Das Digital Pocket Memo unterstützt sprachaktivierte Aufnahme für freihändiges Diktieren. Wenn die Funktion aktiviert ist und Sie eine Aufnahme starten, beginnt die tatsächliche Aufnahme erst, wenn Sie anfangen zu sprechen. Sobald Sie aufhören zu sprechen, unterbricht das Digital Pocket Memo die Aufnahme automatisch nach 3 Sekunden Ruhe

und setzt sie fort, wenn Sie erneut zu sprechen beginnen.

- 1 Drücken Sie im Stoppmodus die **MENÜ**-Taste (1), um das Menü aufzurufen.
- 2 Drücken Sie die Taste **+** oder **-** (2), um den Menüeintrag *Einstellungen* auszuwählen und drücken Sie den Smart-Button **WÄHLEN** (3).
- 3 Drücken Sie die Taste **+** oder **-** (2), um den Menüeintrag *Sprachaktiviert* auszuwählen und drücken Sie den Smart-Button **WÄHLEN** (3).
- 4 Drücken Sie die Taste **+** oder **-** (2), um zwischen *Aus* und *Ein* zu wechseln.
- 5 Drücken Sie den Smart-Button **OK** (4), um die Einstellung zu speichern oder den Smart-Button **ABBRUCH** (3), um den Menüpunkt ohne Ändern der Einstellungen zu verlassen.

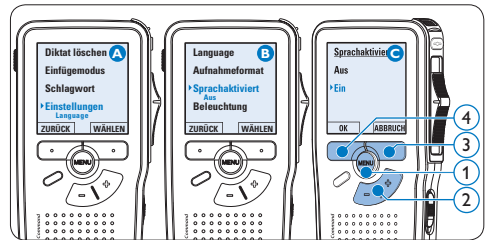

- 6 Um mit der Aufnahme zu beginnen:
 - Auf dem **Digital Pocket Memo 9600** schieben Sie den Schiebeschalter (6) auf die Position **AUFN** und beginnen Sie zu diktieren.
 - Auf dem **Digital Pocket Memo 9620** drücken Sie die **REC**-Taste (5), schieben den Schiebeschalter (6) auf die Position **AUFN** und beginnen Sie zu diktieren.

Die Status-LED ⑦ leuchtet während der Aufnahme rot (im *Überschreibmodus*) oder grün (im *Einfügemodus*). Wenn die Lautstärke den Schwellenwert ① unterschreitet wird die Aufnahme nach 3 Sekunden unterbrochen und die Status-LED blinkt.

- 7 Drücken Sie während der Aufnahme die Taste + oder – ⑧, um den Schwellenwert ① anzupassen.
- 8 Um die Aufnahme zu beenden:
 - Auf dem **Digital Pocket Memo 9600** schieben Sie den Schiebesehalter ⑥ auf die Position **STOP**.
 - Auf dem **Digital Pocket Memo 9620** schieben den Schiebesehalter ⑥ auf die Position **PAUS** und drücken Sie die **REC**-Taste ⑤.

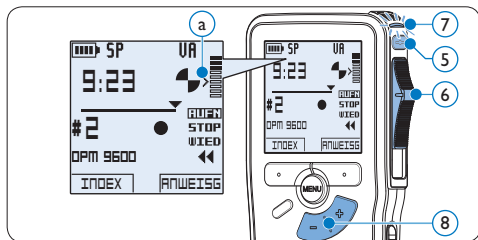

5.3 Indexmarkierungen verwenden

Mit Indexmarkierungen können bestimmte Stellen in einem Diktat als besonders interessant markiert werden. Besonders interessante Stellen wären beispielsweise der Anfang eines Hauptabschnitts, ein später zu überarbeitender Teil des Diktats oder irgendeine andere Stelle, auf die Sie später schnell zugreifen möchten.

5.3.1 Einfügen einer Indexmarkierung

- 1 Drücken Sie den Smart-Button **INDEX** ① während der Aufnahme oder Wiedergabe, um eine Indexmarkierung einzufügen ①. Die Indexnummer wird für zwei Sekunden angezeigt.

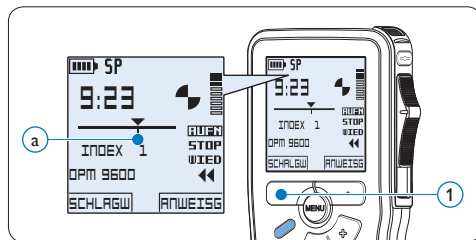

5.3.2 Löschen einer Indexmarkierung

- 1 Navigieren Sie durch Wiedergabe, Vorlauf oder Rücklauf zu der Indexmarkierung ①, die Sie löschen möchten.
- 2 Drücken Sie im Stoppmodus die **MENÜ**-Taste ①, um das Menü aufzurufen.
- 3 Drücken Sie die Taste + oder – ②, um den Menüeintrag **Index löschen** auszuwählen und drücken Sie den Smart-Button **OK** ③.

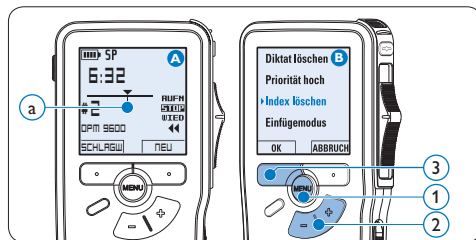

5.3.3 Löschen aller Indexmarkierungen

- 1 Drücken Sie im Stoppmodus die **MENÜ**-Taste ①, um das Menü aufzurufen.
- 2 Drücken Sie die Taste **+** oder **-** ②, um den Menüeintrag **Indizes löschen** auszuwählen und drücken Sie den Smart-Button **WÄHLEN** ③.
- 3 Drücken Sie den Smart-Button **WÄHLEN** ③ und den Smart-Button **OK** ④, um das Löschen aller Indizes zu bestätigen, oder drücken Sie den Smart-Button **ABBRUCH** ③, um den Vorgang ohne Löschen zu beenden.

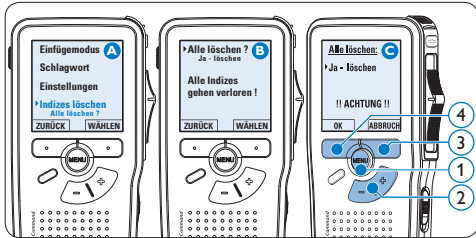

Hinweis

Der Menüeintrag **Indizes löschen** ist nur vorhanden, wenn das aktuelle Diktat zumindest eine Indexmarkierung hat.

5.4 Ein Schlagwort zuweisen

Jeder Aufnahme können ein oder mehrere Schlagwörter, wie z.B. der Name des Autors zugewiesen werden. Das Schlagwort dient zur Identifikation einzelner Aufnahmen und kann in der *Philips SpeechExec* Software für die automatische Weiterleitung von Diktatdateien verwendet werden.

Hinweis

Schlagwörter müssen zunächst mit der *Philips SpeechExec* Software angelegt werden. Weitere Informationen finden Sie unter [Weitergehende Konfiguration](#) auf Seite 43. Standardmäßig stehen die Schlagwortkategorien *Autor* mit den Schlagwörtern ‚DPM 9600‘ und ‚- - -‘ (leer) sowie die Kategorie *Arbeitstyp* mit den Schlagwörtern ‚Memo‘, ‚Brief‘, ‚Fax‘ und ‚Bericht‘ zur Verfügung.

So weisen Sie einem Diktat ein Schlagwort zu:

- 1 Drücken Sie im Stoppmodus den Smart-Button **SCHLAGW** ①. Eine Liste der Schlagwortkategorien wird angezeigt.
- 2 Drücken Sie die Taste **+** oder **-** ②, um eine Kategorie auszuwählen.
- 3 Drücken Sie den Smart-Button **WÄHLEN** ③, um eine Liste der Schlagwörter für die gewählte Kategorie anzuzeigen.
- 4 Drücken Sie die Taste **+** oder **-** ②, um ein Schlagwort auszuwählen.
- 5 Drücken Sie zum Bestätigen den Smart-Button **OK** ① oder den Smart-Button **ABBRUCH** ③, um kein Schlagwort zuzuweisen.

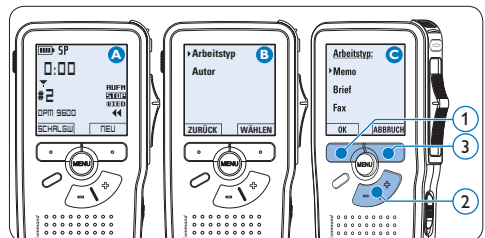

5.5 Verwenden von Sprachbefehlen

Mit Sprachbefehlen können Sie Ihrem Diktat Schlagwörter hinzufügen, indem Sie sie laut sprechen.

! **Achtung:** Die Sprachbefehl-Funktion muss in *Philips SpeechExec* oder der Software Ihres Systemintegrators aktiviert sein, und die richtige Konfiguration (Schlagwörter, zu verwendende Codes) sowie die richtigen Einstellungen müssen auf das Digital Pocket Memo übertragen worden sein. Weitere Informationen finden Sie unter *Weitergelungende Konfiguration* auf Seite 43.

5.5.1 Sprachbefehl-Training

Die Spracherkennung des Digital Pocket Memo kann darauf trainiert werden, Ihre Stimme und Ihre Art des Sprechens zu erkennen. Sie können das Digital Pocket Memo schnell so trainieren, dass es einzelne Ziffern und Buchstaben sowie Schlagwörter erkennt. Der Trainingsvorgang dauert nur ein paar Minuten.

Gehen Sie wie folgt vor, um das Digital Pocket Memo zu trainieren:

- 1 Drücken Sie im Stopmodus die **MENÜ**-Taste ①, um das Menü aufzurufen.
- 2 Drücken Sie die Taste **+** oder **-** ②, um den Menüeintrag *Einstellungen* auszuwählen und drücken Sie den Smart-Button **WÄHLEN** ③.
- 3 Drücken Sie die Taste **+** oder **-** ②, um den Menüeintrag *Sprachtraining* auszuwählen und drücken Sie den Smart-Button **WÄHLEN** ③.

Hinweis

Die Sprachbefehl-Funktion muss in *Philips*

SpeechExec oder dem Anwendungsprogramm Ihres Systemintegrators aktiviert sein, damit diese Option im Menü erscheint.

- 4 Das erste Schlagwort wird angezeigt. Halten Sie den Smart-Button **SPRACHE** ④ gedrückt und sprechen Sie das Schlagwort. Lassen Sie den Smart-Button **SPRACHE** los, wenn die Status-LED ⑤ grün leuchtet. Drücken Sie die Taste **+**, wenn Sie das Trainieren des aktuellen Eintrags überspringen und mit dem nächsten fortfahren möchten.
- 5 Das Digital Pocket Memo fordert Sie auf, das Wort zu wiederholen. Drücken und halten Sie den Smart-Button **SPRACHE** ④, und sprechen Sie das Wort noch einmal. Lassen Sie den Smart-Button **SPRACHE** los, wenn die Status-LED ⑤ grün (Training erfolgreich) oder rot (Training nicht erfolgreich) leuchtet. Wenn das Training erfolgreich ist, wechselt das Digital Pocket Memo automatisch zum nächsten Schlagwort. Wiederholen Sie diesen Vorgang ab Schritt 4, bis Sie alle Schlagwörter trainiert haben.

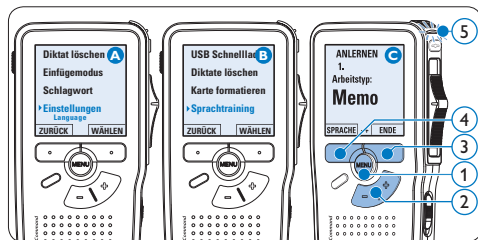

Hinweis



Wenn Stimmbefehle mit alphanumerischen Zeichen konfiguriert wurden, beginnt das Training

mit den Ziffern (0-9), dann folgen die Buchstaben (A-Z) und danach die Sonderzeichen. Um eine besser Erkennung der Buchstaben zu ermöglichen, sprechen Sie zu jedem Buchstaben ein Wort, wie z.B. "Anton" für A, "Berta" für B und so weiter.

Tip

Die Leistungsfähigkeit der Spracherkennung kann schnell durch Hintergrundgeräusche während des Trainings oder durch ähnlich klingende Wörter (wie beispielsweise "vier" und "Tier") beeinflusst werden". Unter Umständen werden Sie vom Digital Pocket Memo aufgefordert, das Training zu wiederholen, um eine zuverlässige Spracherkennung zu gewährleisten.

5.5.2 Eingeben von Schlagwörtern über Sprachbefehl

- 1** Halten Sie im Stopmodus den Smart-Button **SPRACHE** , um den Sprachbefehlsmodus zu aktivieren.
- 2** Sprechen Sie das Wort für das nächste Zeichen des Schlagworts, oder sprechen Sie ein zuvor trainiertes Schlagwort. Wenn das Zeichen bzw. Schlagwort erkannt wurde, wird das entsprechende Zeichen bzw. Schlagwort angezeigt.
- 3** Lassen Sie den Smart-Button **SPRACHE**  los. Das eingegebene Schlagwort wird angezeigt.
- 4** Drücken Sie den Smart-Button **OK** , um das Schlagwort zu akzeptieren und es der aktuellen Aufnahme hinzuzufügen, oder wieder holen Sie den Vorgang ab Schritt **1** um das Schlagwort zu ändern.





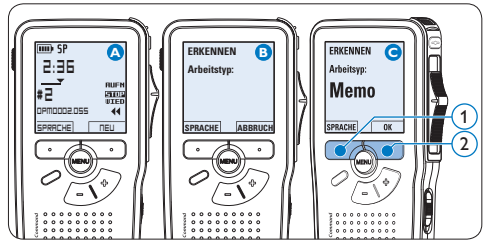



Hinweis

Ein Schlagwort kann aus maximal 15 Zeichen bestehen. Bei mehr als 7 Zeichen wird die Buchstabengröße reduziert, damit das Wort angezeigt werden kann.



5.6 Menüeinstellungen

So nehmen Sie Einstellungen im Menü des Digital Pocket Memo vor:

- 1** Drücken Sie im Stopmodus die **MENÜ**-Taste , um das Menü aufzurufen.
- 2** Drücken Sie die Taste **+** oder **-** , um den nächsten/vorherigen Menüeintrag auszuwählen.
- 3** Drücken Sie den Smart-Button **WÄHLEN**  oder die **MENÜ**-Taste , um ein Untermenü zu öffnen. Drücken Sie den Smart-Button **ZURÜCK** , um das Menü zu verlassen.
- 4** Drücken Sie die Taste **+** oder **-** , um einen Wert oder eine Option auszuwählen.
- 5** Drücken Sie den Smart-Button **OK** , um die Einstellung zu speichern oder den Smart-Button **ABBRUCH** , um den Menüpunkt ohne Ändern der Einstellungen zu verlassen.

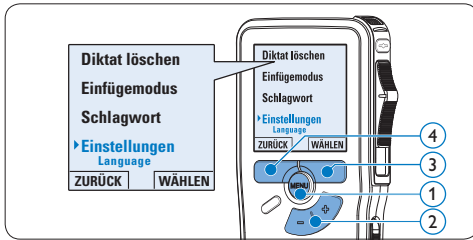

5.6.1 Menüübersicht

Hinweis

- Einige Einstellungen, wie das Wechseln zum einfachen Displaymodus und die Definition von Schlagwörtern können nur mit der *Philips SpeechExec Dictate* Software geändert werden. Weitere Informationen finden Sie unter [Weitergehende Konfiguration](#) auf Seite 43.
- Halten Sie die **MENÜ**-Taste für einige Sekunden gedrückt, um weitere Informationen zu Dateien, Gerät und Speicherkarte anzuzeigen.

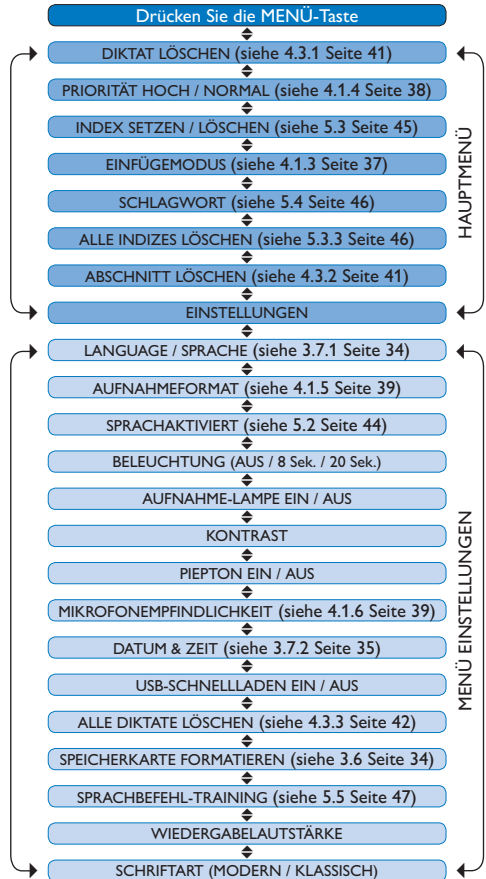

6 Technische Daten

Anschlüsse

- Docking-Anschluss: 8-polige Buchse
- USB: Mini-USB 2.0 Buchse (full speed, 12 Mbit/s)
- Netzteil: 6 V
- Mikrofon: 3,5 mm, Impedanz 2 k Ω
- Kopfhörer: 3,5 mm, Impedanz 8 Ω oder mehr
- Speicherkarte: Secure Digital (SD) und MultiMedia (MMC) Karte

Display

- Typ: TFT-Transreflective
- Bildschirmdiagonale: 44 mm
- Auflösung: 128 \times 128 Pixel
- Hintergrundfarbe: Weiß

Aufnahmeformat

- .dss / .dss Pro (Digital Speech Standard)

Aufnahmemodi

- Quality Play Modus (QP)
- Standard Play Modus (SP)

Gegenerklärung und Hinweise

Philips führt ausführliche Tests mit den gebräuchlichsten Konfigurationen durch. PC-Peripherie und Gerätetreiber ändern sich jedoch äußerst rasch, so dass ein konfliktfreies Funktionieren nicht garantiert werden kann. Philips haftet nicht für Datenverlust.

Aufnahmemedien

- Memory: Secure Digital (SD)/ MMC: bis zu 32 GB
- Aufnahmedauer (QP/SP): 21/44 Stunden mit einer 256 MB-Karte

Abtastfrequenz

- QP Modus: 16 kHz
- SP Modus: 12 kHz

Komprimierungsrate

- QP Modus: 26 kbit/s
- SP Modus: 13.5 kbit/s

Lautsprecher

- Integriert: 30 mm runder, dynamischer Lautsprecher
- Ausgangsleistung: 200 mW

Energieversorgung

- Batterietyp: zwei AAA-Batterien (LR03 oder R03) oder zwei Philips AAA-Ni-MH wiederaufladbare Batterien (LFH 9154)
- Netzteil (optional): 6 V DC / 850 mA

Batterielaufzeit (SP-Modus)

- 21 Stunden mit Philips Ni-MH Batterien 9154 / 19 Stunden mit Philips Alkaline-Batterien

Umwelteigenschaften

- Entspricht 2002/95/EC (RoHS)
- Bleifrei gelötetes Produkt

Betriebsbedingungen

- Temperatur: 5° - 45° Celsius
- Feuchtigkeit: 10 % - 90 %

Abmessungen

- Geräteabmessungen: 50 \times 116 \times 17 mm
- Gewicht: 106 g, inklusive zwei Philips AAA Batterien

Optionales Zubehör

- LAN Docking Station 9160
- Barcode module 9294
- Wiederaufladbare Batterien 9154
- Netzteil 9146
- Philips Secure Digital (SD) Speicherkarte
- Kopfhörer 334



Declaration of Conformity

Tested to comply with FCC standards
FOR HOME OR OFFICE USE

Model Number: LFH9600 / LFH9620
Trade Name: Philips Digital Pocket Memo 9600 / 9620
Responsible Party: Philips Speech Processing
Address: 64 Perimeter Center East, Atlanta, GA 30346, USA
Telephone number: 888-260-6261
Website: www.philips.com/dictation

This device complies with Part 15 of the FCC Rules. Operation is subject to the following two conditions:

- 1) This device may not cause harmful interference.
- 2) This device must accept any interference received, including interference that may cause undesired operation.



The CE mark confirms that the device corresponds to the relevant guidelines of the European Union.



The cardboard used for packaging can be recycled. This electronic device contains recyclable material.



Discover the comprehensive range of high-end dictation products from Philips
www.philips.com/dictation

Specifications are subject to change without notice.

Trademarks are the property of Royal Philips Electronics or their respective owners.

© 2010 Royal Philips Electronics. All rights reserved.

Document Version 3.2, 22/01/2010.

5103 109 9661.4