

PHILIPS

SpeechAir

Enregistreur vocal
intelligent

Série PSP2000



Manuel de l'utilisateur

Table des matières

1 Informations importantes	4	5 Application enregistreur vocal Philips	24
Consignes de sécurité	4	Ouverture de l'application	24
Nettoyage et désinfection	5	Démarriage avec un seul bouton	24
Recyclage	5	Écran d'enregistrement	25
À propos de ce manuel de l'utilisateur	5	Enregistrement de dictées	27
		Définition des paramètres avant l'enregistrement	27
		Enregistrement de dictée	28
		Enregistrement à déclenchement vocal	28
		Lecture	29
		Suppression d'une dictée	30
		Modification d'une dictée	30
		Insertion, écrasement ou annexe d'un enregistrement	30
		Ajout d'index - repères	30
		Ajout de mots - clés	31
		Ajout d'images	32
		Modification du nom d'une dictée	32
		Verrouillage de dictées/EOL	33
		Marquage de dictées comme prioritaires	33
		Ajout de codes - barres	33
		Envoi de dictée	34
		Envoi de dictée par e - mail	34
		Envoi de dictée à Philips SpeechLive	34
		Envoi de dictée au service de transcription Philips SpeechLive	35
		Envoi de dictée au service de reconnaissance vocale Philips SpeechLive	36
		Envoi de dictée au serveur mobile Philips SpeechExec	37
		Envoi de dictée au dictation hub Philips	37
		Envoi de dictée via le logiciel Philips SpeechExec	38
		Envoi de dictée à Philips SpeechExec Enterprise	39
		Envoi de dictée vers un dossier réseau	39
		Utilisation des data listes	39
		Options de la data liste	40
		Mode dictée	41
		Paramètres de l'application de dictée	42
		6 Gestion de l'appareil et des données	46
		Transfert des données vers et depuis l'ordinateur	46
		Réinitialisation de l'appareil et des données	46
		Réinitialisation de l'appareil	46
		Restauration des valeurs d'usine	47
		Mise à jour de l'appareil	47
		7 Logiciel de gestion du Philips SpeechAir	48
		Installation du logiciel de gestion du SpeechAir	48
		Configuration du SpeechAir avec le logiciel de gestion du SpeechAir	48
		Écran de configuration de l'appareil	48
		Configuration du SpeechAir et de l'application enregistreur vocal Philips	49
		8 Logiciel de gestion d'appareils à distance Philips	50
		Gestion des configurations avec le logiciel de gestion d'appareils à distance Philips	50
		Connexion au serveur de gestion d'appareils à distance.	50
		Définition d'un intervalle d'actualisation pour la synchronisation des mises à jour de configuration	50
		Réception des mises à jour de configuration	51

9	Utilisation du SpeechAir avec le logiciel Philips SpeechExec	52
	Installation de SpeechExec sur votre ordinateur	52
	Configuration du SpeechAir dans SpeechExec	52
	Configuration du SpeechAir à l'aide de l'assistant SpeechAir	52
	Configuration des modes de livraison pour SpeechAir	52
	Téléchargement de dictées vers SpeechExec	53
<hr/>		
10	Service et assistance	55
	Affichage des informations sur l'appareil	55
	Affichage des informations sur l'application enregistreur vocal Philips	55
	Envoi d'e-mail à l'assistance technique	55
	Contact de nos partenaires de support Philips	55
	Logiciel open source	55
	Résolution des problèmes	56
<hr/>		
11	Caractéristiques techniques	59

1 Informations importantes

N'effectuez aucun réglage ni aucune modification ne figurant pas dans ce manuel. Respectez toutes les consignes de sécurité afin de garantir le bon fonctionnement de l'appareil. Le fabricant décline toute responsabilité en cas de dommages découlant du non-respect des consignes de sécurité.

Consignes de sécurité

- Protégez l'appareil de la pluie et de tout autre liquide afin d'éviter tout endommagement ou court-circuit.
- Protégez l'appareil de toute chaleur excessive en évitant de le placer sur un appareil de chauffage ou à la lumière directe du soleil.
- Protégez les câbles contre les agressions extérieures, en évitant de les écraser, en particulier au niveau des prises électriques et des sorties de câble.
- Sauvegardez vos données et vos enregistrements. La perte de données découlant d'une action de l'utilisateur n'est pas couverte par la garantie du fabricant.
- N'effectuez aucune opération de maintenance ne figurant pas dans ce manuel. Ne démontez pas l'appareil afin d'effectuer des réparations. Seuls les centres d'entretien agréés sont autorisés à effectuer des réparations sur l'appareil.

Batterie rechargeable intégrée

- N'essayez pas de remplacer la batterie. Seuls les centres d'entretien agréés sont autorisés à remplacer la batterie.
- Avant de faire remplacer la batterie par un centre d'entretien agréé, sauvegardez vos données et vos enregistrements.
- Les batteries contiennent des substances pouvant nuire à l'environnement. Les batteries usagées doivent être mises au rebut dans un site de collecte officiel.

Réinitialisation des données

Le Philips SpeechAir dispose d'une mémoire interne de 1 Go RAM et d'un stockage intégré de 16 Go. Si vous souhaitez restaurer les valeurs d'usine, prenez les mesures suivantes :

- Sauvegardez vos données et vos enregistrements. La restauration des valeurs d'usine supprimera toutes les données sur votre appareil.
- Le formatage de la carte mémoire sur un ordinateur peut entraîner des incompatibilités avec votre appareil. Formatez uniquement la carte mémoire dans l'appareil.

Protection de l'ouïe

Respectez les consignes suivantes concernant l'utilisation des écouteurs :

- Réglez le volume à un niveau modéré et ne portez pas les écouteurs trop longtemps.
- Veillez particulièrement à ne pas régler le volume à un niveau trop élevé pour votre ouïe.
- Réglez toujours le volume de sorte à pouvoir entendre ce qui se passe autour de vous.
- Dans des situations potentiellement dangereuses, soyez particulièrement prudent ou interrompez temporairement l'utilisation.
- N'utilisez pas les écouteurs si vous vous déplacez en voiture, à vélo, sur une planche à roulettes, etc. Vous pourriez vous mettre en danger ou mettre en danger les autres usagers de la route, et enfreindre la législation en vigueur.

Interférences avec des dispositifs médicaux

Certains composants du SpeechAir émettent des ondes électromagnétiques. Les ondes électromagnétiques peuvent interférer avec le fonctionnement d'un simulateur cardiaque. Maintenez le SpeechAir à distance de votre simulateur cardiaque.

Utilisation en avion

Les émetteurs sans fil peuvent perturber le bon fonctionnement d'autres équipements électroniques. Éteignez votre SpeechAir ou activez le mode avion lorsque vous voyagez en avion. En mode avion, les fonctions de transmission du signal du SpeechAir sont désactivées.

Restrictions légales pour les enregistrements

- L'utilisation de la fonction d'enregistrement de ce produit est soumise aux restrictions légales en vigueur dans votre pays. Vous devez respecter la vie privée et les droits personnels d'autrui en cas d'enregistrement de conversations ou de conférences.
- Si vous souhaitez enregistrer des conversations téléphoniques, veuillez vous assurer que cela est légal dans votre pays. Dans certains pays, vous avez l'obligation légale d'informer votre interlocuteur que votre conversation est enregistrée.

Nettoyage et désinfection

- Avant le nettoyage, débranchez tous les câbles de l'appareil.
- Pour nettoyer l'appareil, utilisez un chiffon doux et sec.
- Pour désinfecter l'appareil, utilisez des produits pour la désinfection des surfaces dans les zones cliniques et des équipements servant aux soins des patients, tels que des lingettes désinfectantes de surface.
- N'utilisez pas de produits chimiques agressifs ni de détergents puissants.
- Évitez toute infiltration d'humidité dans les ouvertures.
- Évitez de heurter ou de frotter la surface de l'appareil avec un objet dur ou pointu, au risque de le rayer ou de l'endommager définitivement.

Recyclage

Le symbole de poubelle barrée sur un produit signifie que celui-ci est conforme aux normes de la directive européenne 2011/65/EU. Veuillez vous renseigner sur le système local de collecte séparée pour les produits électriques et électroniques. Veuillez respecter vos réglementations locales et ne jamais mettre ce produit au rebut avec les ordures ménagères. La mise au rebut appropriée de votre ancien appareil permet d'éviter les effets potentiellement négatifs sur l'environnement et la santé humaine.



À propos de ce manuel de l'utilisateur

Les pages suivantes vous présenteront votre appareil. Pour une description détaillée, consultez les chapitres suivants de ce manuel de l'utilisateur. Lisez attentivement les instructions.

Caractéristiques spécifiques à chaque modèle

Ce manuel de l'utilisateur décrit les différents modèles de la gamme de l'appareil. Veuillez noter que certaines caractéristiques sont disponibles uniquement sur certains modèles.

Symboles utilisés



Astuce

- Ce symbole identifie les informations qui vous aideront à utiliser votre appareil plus efficacement et plus simplement.



Remarque

- Ce symbole indique des remarques que vous devez respecter lors de la manipulation ou l'utilisation de l'appareil.



Attention

- Ce symbole met en garde contre les dommages de l'appareil et la perte potentielle de données. Une utilisation inappropriée peut entraîner des dommages.

2 Votre enregistreur vocal intelligent

Nous sommes ravis que vous ayez choisi un appareil Philips.

Rendez-vous sur notre site Web pour bénéficier d'une assistance complète, avec des manuels de l'utilisateur, des téléchargements de logiciels, des informations sur la garantie, etc. : www.philips.com/dictation.

Points forts du produit

- Trois microphones dédiés pour un enregistrement vocal optimal
- Mode économie d'énergie pour une plus grande autonomie de la batterie
- Écran tactile en verre Gorilla Glass et boîtier antichoc pour une durée de vie étendue
- Interrupteur à curseur et touche de fonction résistants à l'usure et ergonomiques pour une utilisation efficace d'une seule main
- Wi-Fi, LAN, Bluetooth, USB et VoIP pour rester connecté où que vous soyez
- Scanner de codes-barres et appareil photo pour une association rapide des fichiers et des documents à l'appui
- Cryptage des fichiers pour une sécurité maximale des données
- Système d'exploitation Android pour une utilisation intuitive
- Application enregistreur vocal Philips pour les fonctions de dictée professionnelle (en option)
- Station d'accueil pour une charge rapide de la batterie et un transfert des données
- Logiciel de flux de dictée pour un flux de travail encore plus efficace (en option)

Contenu

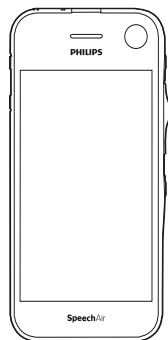

Enregistreur

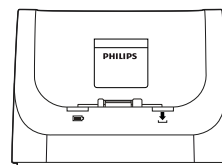

Station d'accueil



Incrustation

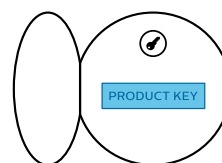

Clé de produit pour logiciel SpeechExec

2x

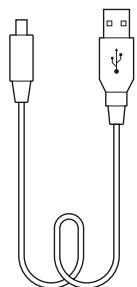

Câble micro USB

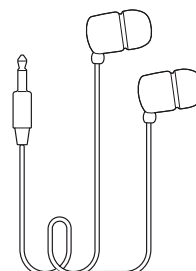

Écouteurs

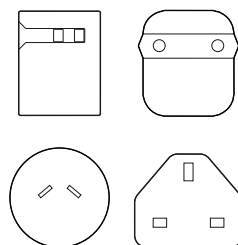

Unité d'alimentation et adaptateurs

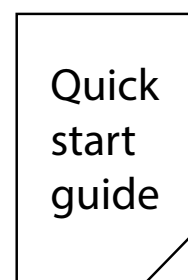

Guide de démarrage rapide

Présentation du produit

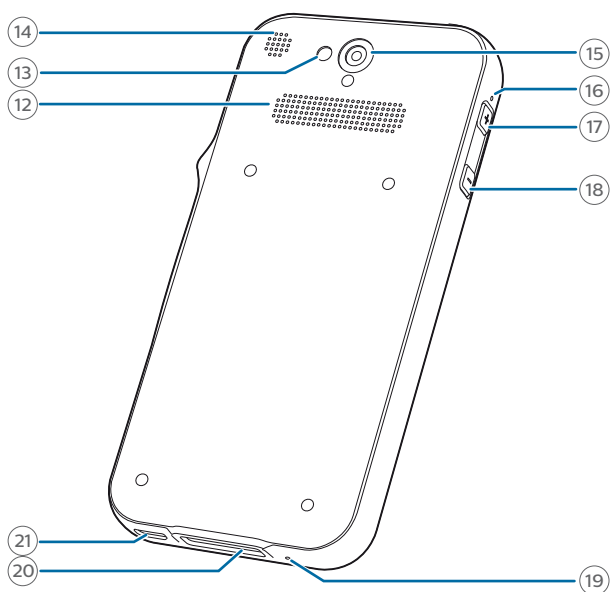
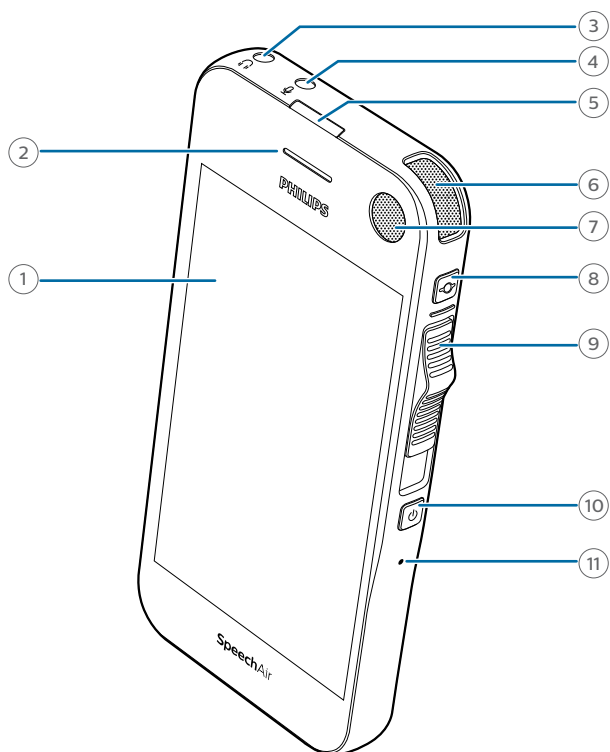

- ① Écran tactile
- ② Haut-parleur pour la téléphonie
- ③ Prise casque
- ④ Prise microphone externe
- ⑤ Voyant LED d'enregistrement
- ⑥ Microphone de dictée (microphone directionnel)
- ⑦ Microphone de dictée (microphone directionnel)
- ⑧ Touche de fonction
- ⑨ Interrupteur à curseur
- ⑩ Touche marche/arrêt
- ⑪ Orifice de réinitialisation
- ⑫ Haut-parleur
- ⑬ Flash d'appareil photo
- ⑭ Microphone de dictée (microphone directionnel)
- ⑮ Appareil photo
- ⑯ Microphone de réunion 360° (microphone omnidirectionnel)
- ⑰ Bouton Volume +
- ⑱ Bouton Volume -
- ⑲ Microphone pour la téléphonie (VoIP)
- ⑳ Connecteur de station d'accueil
- ㉑ Port micro USB

Présentation de la station d'accueil

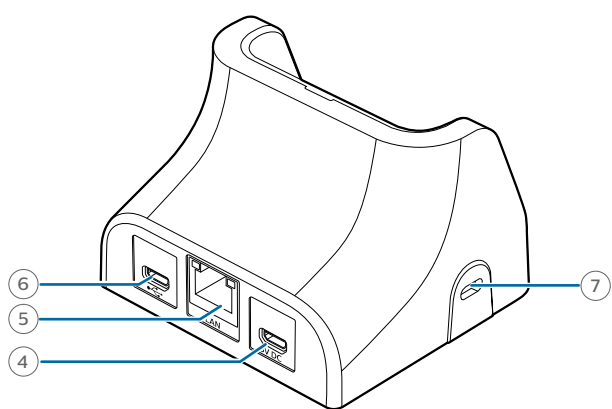
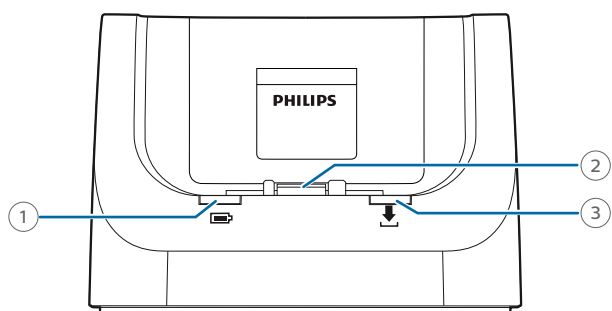

- ① Voyant LED de chargement
- ② Connecteur de station d'accueil
- ③ Voyant LED de transfert des données
- ④ Port micro USB pour le transfert des données
- ⑤ Port LAN
- ⑥ Port micro USB pour le chargement
- ⑦ Fente de sécurité Kensington

3 Premiers pas



Attention

- Avant de connecter et d'installer votre enregistreur, lisez les consignes de sécurité (consultez la rubrique [Consignes de sécurité](#)).

Chargement de la batterie

Chargez la batterie intégrée avant d'utiliser l'appareil pour la première fois ou si vous ne l'avez pas utilisé depuis longtemps. Si la batterie est complètement déchargée et que votre appareil s'éteint, laissez la batterie se charger pendant un moment avant d'allumer l'appareil.



Remarque

- La longueur du câble USB peut influencer sur la vitesse de chargement. Le chargement est plus long avec de grands câbles.

Chargement à l'aide du câble USB



Remarque

- L'alimentation USB incluse est une alimentation américaine standard. En fonction de votre région, les adaptateurs fournis peuvent vous être utiles afin de brancher votre appareil sur vos prises de courant.

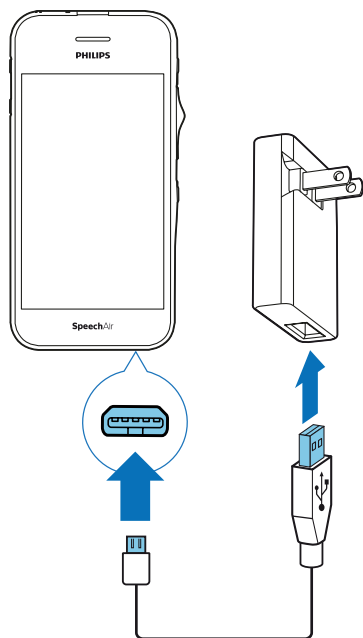

- ↳ Si l'appareil est éteint, l'icône de la batterie apparaît sur l'écran tactile après quelques secondes. Cette indication disparaît après quelques secondes. Pour réactiver l'indication, appuyez une fois sur le bouton marche/arrêt.
- ↳ Si l'appareil est allumé, l'icône de chargement de la batterie sur la barre d'état de l'écran d'Accueil indique l'état du chargement.

Chargement à l'aide de la station d'accueil

Si vous chargez votre appareil à l'aide de la station d'accueil, assurez-vous que le connecteur micro USB est branché au port micro USB de chargement sur lequel est indiqué 5V DC.

Chargement sans étui

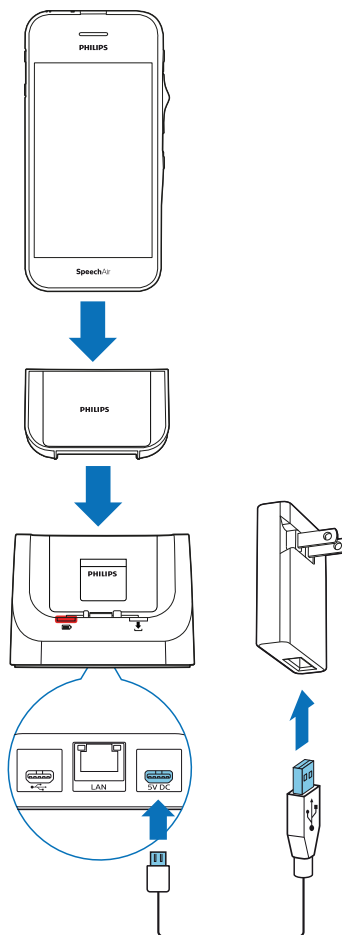

- ↳ Le voyant rouge LED de charge sur la station d'accueil s'allume.
- ↳ Si l'appareil est éteint, l'icône de chargement de la batterie apparaît sur l'écran tactile après quelques secondes. Cette indication disparaît après quelques secondes. Pour réactiver l'indication, appuyez une fois sur le bouton marche/arrêt.
- ↳ Si l'appareil est allumé, l'icône de chargement de la batterie sur la barre d'état de l'écran d'Accueil indique l'état du chargement.

Chargement avec étui (en option)

Pour charger votre SpeechAir avec l'étui antichoc à l'aide de la station d'accueil, enlevez d'abord l'incrustation de la station d'accueil. Procédez ensuite comme indiqué à la rubrique [Chargement sans étui](#).

Chargement à l'aide d'un ordinateur



Avant de charger la batterie à l'aide de l'ordinateur, assurez-vous que votre ordinateur est allumé.

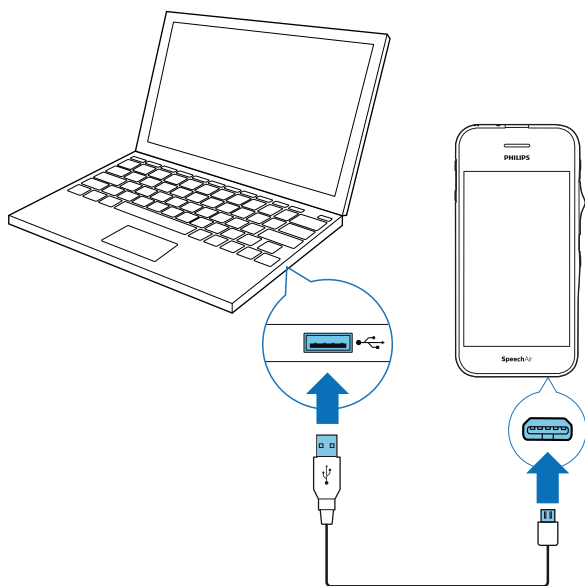

Remarque

- Si vous chargez votre appareil via l'ordinateur plutôt que via l'alimentation électrique, la vitesse de chargement peut être ralentie en raison d'une capacité de charge plus faible.



- ↳ Si l'appareil est éteint, l'icône de la batterie  apparaît sur l'écran tactile après quelques secondes. Cette indication disparaît après quelques secondes. Pour réactiver l'indication, appuyez une fois sur le bouton marche/arrêt.
- ↳ Si l'appareil est allumé, l'icône USB  apparaît sur l'écran tactile.

Mise sous tension/hors tension de l'appareil

Pour mettre l'appareil sous tension :

- Maintenez enfoncée la touche marche/arrêt pendant six secondes jusqu'à ce que l'appareil vibre.

Pour mettre l'appareil hors tension :

- 1 Maintenez la touche marche/arrêt enfoncée pendant une seconde.
↳ La fenêtre contextuelle **Éteindre** s'affiche.
- 2 Appuyez sur **Éteindre**.

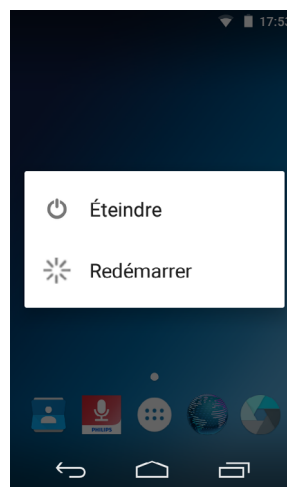

4 Utilisation de votre enregistreur vocal

Utilisation de l'écran tactile

L'interface de votre SpeechAir fonctionne en touchant l'écran tactile. Pour faire fonctionner l'interface, utilisez les gestes de base suivants :

Appuyer



Pour ouvrir une application et pour sélectionner ou désélectionner un élément ou une option de menu :

- Effleurez l'élément du bout du doigt.

Pour agrandir une image ou une page Web :

- Appuyez deux fois consécutives sur l'écran.

Pour revenir à la taille d'affichage d'origine :

- Appuyez de nouveau deux fois consécutives sur l'écran.

Pour accéder aux options disponibles pour un élément sélectionné :

- Maintenez une pression longue sur l'élément.

Balayer



Pour naviguer entre ou changer de liste ou d'écran :

- Faites glisser votre doigt vers le haut, le bas, la gauche ou la droite.

Agrandir et réduire



Pour agrandir progressivement une partie d'une image ou d'une page Web :

- Placez vos doigts sur l'écran et écartez-les.

Pour réduire progressivement :

- Placez vos doigts sur l'écran et resserrez-les.

Faire glisser

Pour déplacer un élément :

- Maintenez une pression longue sur un élément et faites-le glisser vers un nouvel emplacement.

Écran d'Accueil

Depuis l'écran d'Accueil, vous pouvez accéder aux fonctions principales de votre enregistreur et voir l'état de votre appareil.

Personnalisez votre écran d'Accueil en ajoutant vos applications, widgets et dossiers favoris, afin qu'ils soient toujours à portée de doigt.

Vous pouvez ouvrir l'écran d'Accueil depuis n'importe quel emplacement de votre appareil en effleurant la touche Accueil .

Touches

Dans la partie inférieure de l'écran, quelle que soit l'application ou la fonction que vous utilisez, vous trouverez toujours la barre de navigation avec les touches suivantes :

Touche Retour

- Cette touche ouvre l'écran précédent sur lequel vous étiez en train de travailler, même s'il s'agissait d'une autre application. Une fois à l'écran d'Accueil, vous ne pouvez pas revenir plus en arrière.

Touche Accueil

- Cette touche ouvre l'écran d'Accueil.

Touche Applications récentes

- Cette touche ouvre une liste d'images miniatures des applications avec lesquelles vous avez travaillé récemment. Ainsi, vous pouvez passer facilement et rapidement d'une application à une autre ou fermer les applications en cours d'exécution. Pour ouvrir une application, il vous suffit d'appuyer dessus. Pour supprimer une miniature de la liste, faites-la glisser vers la droite ou la gauche.

Touche Fermer le clavier

- Cette touche ferme le clavier tactile et remplace la touche Retour. Elle est uniquement disponible lorsque le clavier est ouvert. Lorsque vous appuyez sur la touche Fermer le clavier, la touche Retour apparaît de nouveau sur l'écran.

Barre d'état des favoris

La barre d'état des favoris se trouve en bas de l'écran d'Accueil. Elle permet d'accéder rapidement à vos applications favorites. Elle est toujours disponible lorsque l'écran d'Accueil est ouvert.

Pour modifier les applications de la barre d'état des favoris, consultez la rubrique [Ajout d'éléments à la barre d'état des favoris](#).



Personnalisation de l'écran d'Accueil

Créez votre écran d'Accueil en fonction de vos préférences personnelles. Ajoutez des applications, des widgets ou des dossiers à votre écran d'Accueil, ajoutez des volets d'écran d'Accueil ou personnalisez la barre d'état des favoris.



Remarque

- Selon la configuration de votre appareil, le volet de démarrage peut être différent de celui décrit dans ce manuel.



Ajout et suppression d'éléments et de widgets

Sur l'écran des applications, vous trouverez toutes les applications préinstallées ainsi que les applications récemment installées.

Pour ouvrir l'écran des applications, appuyez sur le raccourci  sur l'écran d'Accueil.

L'écran des applications est composé de plusieurs volets. De nouveaux volets s'ajoutent automatiquement en fonction du nombre d'applications. Pour parcourir les volets, faites glisser votre doigt vers la droite ou la gauche.

Pour plus de renseignements, consultez la rubrique [Gestion des volets de l'écran d'Accueil](#).

Ajout d'éléments à l'écran d'Accueil

Pour déplacer une application ou un dossier de l'écran des applications vers l'écran d'Accueil :

- 1 Ouvrez l'écran des applications.
- 2 Maintenez une pression longue sur une application ou un dossier de l'écran des applications et glissez-le vers l'écran d'Accueil.

Pour déplacer une application ou un dossier de l'écran des applications vers un volet particulier de l'écran d'Accueil :

- 1 Ouvrez l'écran des applications.
- 2 Maintenez une pression longue sur un élément de l'écran des applications et faites-le glisser vers la droite ou la gauche jusqu'au volet souhaité.

Ajout de widgets à l'écran d'Accueil

Les widgets sont de petites applications qui permettent d'obtenir des informations spécifiques et un accès pratique à votre écran d'Accueil, tels que les widgets de signets. Deux volets de widgets sont préinstallés sur votre appareil.

- 1 Maintenez une pression longue sur une zone vide de l'écran d'Accueil.
- 2 Appuyez sur **Widgets**.
- 3 Maintenez une pression longue sur un widget et faites-le glisser vers l'écran d'Accueil.

Pour ajouter des widgets à un volet particulier de l'écran d'Accueil :

- 1 Maintenez une pression longue sur une zone vide de l'écran d'Accueil.
- 2 Appuyez sur **Widgets**.
- 3 Maintenez une pression longue sur un widget et faites-le glisser vers la droite ou la gauche jusqu'au volet souhaité.

Ajout d'éléments à la barre d'état des favoris



Remarque

- Avant de pouvoir ajouter des éléments à la barre d'état des favoris, supprimez d'abord les éléments existants.

La barre d'état des favoris se trouve en bas de chaque volet de l'écran d'Accueil. La barre d'état des favoris vous permet d'accéder rapidement et facilement aux applications et dossiers fréquemment utilisés. À l'exception des raccourcis fixes de l'écran des applications, vous pouvez organiser votre barre d'état des favoris comme vous le souhaitez.

Pour déplacer un élément vers la barre d'état des favoris :

- Maintenez une pression longue sur l'élément et faites-le glisser vers la barre d'état des favoris.

Pour supprimer un élément de la barre d'état des favoris :

- Maintenez une pression longue sur l'élément et faites-le glisser vers **Supprimer** en haut de l'écran ou vers un volet de l'écran d'Accueil.

Suppression d'éléments et de widgets



Remarque

- Supprimer des éléments et des widgets de l'écran d'Accueil ou de la barre d'état des favoris ne les désinstalle pas.

Pour désinstaller des éléments et des widgets, consultez la rubrique [Désinstallation d'applications](#).

Pour supprimer un élément ou un widget :

- Maintenez une pression longue sur l'écran d'Accueil puis faites-le glisser vers **Supprimer** en haut de l'écran.

Gestion des volets de l'écran d'Accueil

L'écran d'Accueil est composé de plusieurs volets. Lorsque vous utilisez l'appareil pour la première fois ou si vous avez réinitialisé vos données, seul le volet de démarrage s'affiche.

Suppression d'un volet

- Maintenez une pression longue sur un élément sur le volet souhaité et faites-le glisser vers **Supprimer** en haut de l'écran ou vers un autre volet.
 - ↳ Une fois que vous avez déplacé ou supprimé toutes les icônes d'un volet, celui-ci est vide et l'appareil le supprime automatiquement.

Déplacement d'un volet

- 1 Maintenez une pression longue sur une zone vide de l'écran d'Accueil.
 - ↳ Un aperçu du volet s'affiche.
- 2 Maintenez une pression longue sur le volet souhaité et faites-le glisser vers un nouvel emplacement.

Pour parcourir les volets :

- Faites glisser votre doigt vers la gauche ou vers la droite.

Organisation des dossiers

Création d'un dossier

Vous pouvez créer des dossiers sur n'importe quel volet de l'écran d'Accueil et les glisser vers la barre d'état des favoris.

Pour créer un dossier :

- Maintenez une pression longue sur un élément et faites-le glisser vers un autre élément.

Répétez cette étape pour tous les éléments que vous souhaitez placer dans le même dossier.

Pour nommer ou renommer un dossier :

- 1 Appuyez sur le dossier.
 - ↳ Toutes les applications contenues dans le dossier s'affichent.
- 2 Appuyez sur **Dossier sans nom** ou sur le nom du dossier.
- 3 Nommez le dossier.

Suppression d'un dossier

- Pour supprimer un dossier ainsi que toutes ses applications : Maintenez une pression longue sur le dossier puis faites-le glisser vers **Supprimer** en haut de l'écran.

Pour supprimer uniquement un dossier en gardant ses applications :

- Appuyez sur le dossier. Maintenez une pression longue sur chaque application et sortez-les en les faisant glisser.
 - ↳ Le dossier est automatiquement supprimé.

Barre d'état et panneau de notification

Barre d'état











Remarque

- Dans certaines applications, cette barre d'état peut ne pas apparaître. Pour voir la barre d'état depuis ces applications, faites glisser votre doigt du haut vers le bas de l'écran.

Sur la barre d'état située en haut de l'écran se trouvent des icônes. Sur la gauche se trouvent les nouvelles notifications, telles que les notifications d'e-mails. Sur la droite sont affichées les informations d'état, telles que l'heure, l'état de la batterie ou la connexion Wi-Fi.

Le tableau ci-dessous présente les icônes les plus courantes de la barre d'état :

icône	Signification
	Wi-Fi connecté
	Bluetooth activé
	Niveau de la batterie
	Batterie en charge
	Mode avion activé
	Mode « Ne pas déranger » activé
	Nouvel e-mail
	Enregistrement de dictée (en dehors de l'écran d'enregistrement de l'application enregistreur vocal Philips)

Panneau de notification

Le panneau de notification vous offre un aperçu de vos notifications sur la barre d'état, que vous pouvez accepter ou effacer. Vous pouvez également accéder aux Paramètres rapides depuis le panneau de notification et régler rapidement les paramètres de base.

Ouverture du panneau de notification

- Faites glisser votre doigt du haut vers le bas de l'écran.

Fermeture du panneau de notification

- Faites glisser votre doigt du bas vers le haut de l'écran.



Remarque

- Les icônes restent sur la barre d'état jusqu'à ce que vous les acceptiez ou les effaciez.

Acceptation d'une notification

- Appuyez sur la notification.

Suppression de toutes les notifications

- Appuyez sur .

Paramètres rapides

Le panneau de notification vous permet d'accéder aux Paramètres rapides, où vous pouvez régler rapidement les paramètres de base, tels que le Wi-Fi ou le Bluetooth, et accéder au menu Paramètres.

Pour accéder aux Paramètres rapides :

Faites glisser votre doigt du haut vers le bas de l'écran deux fois.

Verrouillage de l'écran

Lorsque vous utilisez votre SpeechAir pour la première fois ou si vous avez réinitialisé vos données, le verrouillage de l'écran n'est pas défini.

Vous pouvez verrouiller l'écran tactile lorsqu'il est actif afin d'éviter les actions non sollicitées et pour économiser la batterie. Lorsque l'appareil est allumé et laissé inactif pendant un certain temps, l'écran s'éteint et se verrouille automatiquement.



Astuce

- La barre d'état s'affiche également lorsque l'écran est verrouillé.

Verrouillage et déverrouillage de l'écran

Pour éteindre et verrouiller l'écran :

- Appuyez brièvement sur la touche marche/arrêt.

Pour allumer et déverrouiller l'écran :

- Appuyez de nouveau brièvement sur la touche marche/arrêt.

Réglage du verrouillage de l'écran

Vous pouvez modifier le mode de verrouillage de l'écran à l'aide de l'une des options suivantes : Aucun, Faire glisser, PIN, Mot de passe.

- 1 Appuyez sur **Paramètres**  sur l'écran d'Accueil ou sur l'écran des applications.
- 2 Faites glisser vers le bas et appuyez sur **Sécurité**.
- 3 Appuyez sur **Verrouillage de l'écran**.
- 4 Sélectionnez le mode de verrouillage de l'écran.

Aucun

Choisissez cette option pour désactiver le verrouillage de l'écran.

Balayer l'écran

Choisissez ce mode de verrouillage pour déverrouiller l'écran.

Schéma

Définissez un schéma pour déverrouiller l'écran.

PIN

Saisissez un code PIN personnel composé de 4 à 16 chiffres pour déverrouiller l'écran.

Mot de passe

Saisissez votre mot de passe personnel composé de 4 à 16 caractères pour déverrouiller l'écran.



Remarque

- Si vous avez paramétré un code PIN ou un mot de passe et que vous souhaitez modifier le mode de verrouillage de l'écran, vous devez d'abord confirmer votre ancien code PIN ou mot de passe.
- Les codes PIN et mots de passe longs sont plus sécurisés.
- Il est très important de se rappeler de son code PIN ou mot de passe. Si vous oubliez ces informations, il se peut que vous ne puissiez pas restaurer les données importantes.

Réglage de la date et l'heure

Vous pouvez toujours modifier la date et l'heure sur votre appareil ainsi que leur affichage. Choisissez si vous souhaitez que le SpeechAir règle automatiquement la date et l'heure ou si vous voulez modifier les paramètres manuellement.

Pour régler automatiquement la date et l'heure :

- 1 Appuyez sur **Paramètres**  sur l'écran d'Accueil ou sur l'écran des applications.
- 2 Faites glisser votre doigt vers le bas et appuyez sur **Date et heure**.
- 3 Cochez la case située à côté de **Date/Heure automatique**.

Pour régler manuellement la date et l'heure :

- 1 Appuyez sur **Paramètres**  sur l'écran d'Accueil ou sur l'écran des applications.
- 2 Faites glisser votre doigt vers le bas et appuyez sur **Date et heure**.
- 3 Décochez la case située à côté de **Date/Heure automatique**.
- 4 Appuyez sur **Définir la date** ou **Définir l'heure**.
- 5 Faites glisser votre doigt vers le haut ou vers le bas pour définir la date ou l'heure souhaitée.

Dans le menu **Date et heure**, vous pouvez également sélectionner un fuseau horaire et le format de la date et de l'heure.

Réglage de la langue de l'appareil et de la langue de saisie

Vous pouvez toujours modifier la langue de l'appareil et la langue de saisie.

Si vous choisissez une langue pour l'appareil, celui-ci configure automatiquement la langue de saisie correspondante.

Modification de la langue de l'appareil

- 1 Appuyez sur **Paramètres**  sur l'écran d'Accueil ou sur l'écran des applications.
- 2 Faites glisser votre doigt vers le bas et appuyez sur **Langue et saisie**.
- 3 Appuyez sur **Langue** puis sélectionnez la langue à utiliser.

Modification de la langue de saisie

- 1 Appuyez sur **Paramètres**  sur l'écran d'Accueil ou sur l'écran des applications.
- 2 Faites glisser votre doigt vers le bas et appuyez sur **Langue et saisie**.
- 3 Dans le sous-menu **Clavier et modes de saisie**, appuyez sur **Clavier Android (AOSP)**.
- 4 Appuyez sur **Langue**.
↳ La fenêtre **Langue** s'ouvre.
- 5 Assurez-vous que la case située à côté de **Utiliser la langue du système** est décochée.
- 6 Modifiez la langue ou sélectionnez plusieurs langues à utiliser dans la liste en cochant les cases correspondantes.

Navigation entre les langues de saisie

Si vous avez sélectionné deux langues de saisie ou plus, vous pouvez naviguer entre elles depuis votre clavier.

- 1 Maintenez une pression longue sur la barre d'espace de votre clavier.
↳ La fenêtre contextuelle **Changer de clavier** s'affiche.
- 2 Sélectionnez la langue souhaitée dans la liste.

Vous pouvez également appuyer sur  à côté de la barre d'espace pour naviguer entre les langues de saisie. Pour plus de renseignements sur l'utilisation du clavier, consultez la rubrique [Saisie de texte](#).

Utilisation des applications

Applications préinstallées

Plusieurs applications sont préinstallées sur votre SpeechAir. Elles vous permettent d'effectuer des tâches de base avec votre SpeechAir, comme envoyer des e-mails, naviguer sur Internet ou prendre des photos. Quatre applications se trouvent déjà dans la barre d'état des favoris. D'autres applications sont disponibles sur l'écran des applications.

Pour ouvrir l'écran des applications, appuyez sur le raccourci de l'écran des applications  sur l'écran d'Accueil. Pour plus de renseignements sur l'organisation des applications, consultez la rubrique [Personnalisation de l'écran d'Accueil](#).

Installation d'applications

Pour des raisons de sécurité, SpeechAir ne prend pas en charge la boutique Google Play. Cependant, vous pouvez installer des applications en copiant et en téléchargeant un fichier d'installation (fichier .apk, par exemple, Nomdefichier_xy.apk) pour les applications correspondantes sur votre SpeechAir.

Ce fichier d'installation est nécessaire pour installer une application sur votre SpeechAir. Nous vous recommandons fortement d'utiliser une source de confiance pour le téléchargement des fichiers d'installation.

Remarque

- Seules les applications préinstallées ont été testées pour SpeechAir. Le téléchargement et l'installation d'applications depuis des sources externes sont à vos propres risques. Philips décline toute responsabilité en cas d'utilisation d'applications externes.
- Si vous utilisez des applications provenant de sources externes, assurez-vous qu'elles sont compatibles avec Android 6.0.
- Avant de télécharger des applications provenant de sources externes, assurez-vous que la case **Sources inconnues** sous **Paramètres > Sécurité** est cochée.

Pour installer des applications via un fichier d'installation :

Remarque

- Assurez-vous que votre SpeechAir est allumé lorsque vous le branchez à l'ordinateur. Votre ordinateur ne peut détecter le SpeechAir que si celui-ci est allumé.

- 1 Branchez votre appareil à l'ordinateur.
- 2 Ouvrez l'Explorateur Windows sur un ordinateur Windows, ou le Finder sur un Mac.
↳ Le SpeechAir est détecté en tant que disque externe.
- 3 Double-cliquez sur le lecteur SpeechAir.
↳ Le contenu de votre SpeechAir s'affiche dans une nouvelle fenêtre.
- 4 Glissez le fichier d'installation téléchargé (fichier .apk, par exemple, Nomdefichier_xy.apk) vers la fenêtre SpeechAir.
↳ Le fichier .apk est désormais disponible sur votre SpeechAir.
- 5 Débranchez l'appareil de l'ordinateur.
- 6 Appuyez sur  sur le SpeechAir puis appuyez sur **Explorer** .
- 7 Appuyez sur **SPECHAIR**.
- 8 Faites glisser votre doigt vers le fichier .apk, par exemple, Nomdefichier_XY, puis appuyez sur le fichier .apk.
- 9 Appuyez sur **Installer**.
↳ L'application est installée.

Désinstallation d'applications



Attention

- Il est impossible de désinstaller des applications préinstallées. Vous pouvez uniquement les désactiver.
- La désactivation d'applications préinstallées peut entraîner le mauvais fonctionnement d'autres applications et supprimera les données associées à l'application correspondante.

- **Désactiver** : désactivez des applications préinstallées qui ne peuvent être désinstallées de l'appareil.
- **Désinstaller** : désinstallez des applications récemment installées.

Pour désinstaller ou désactiver une application :

- 1 Appuyez sur **Paramètres**  sur l'écran d'Accueil ou sur l'écran des applications.
- 2 Appuyez sur **Applications**.
- 3 Sélectionnez l'application à désactiver ou désinstaller.
- 4 Appuyez sur **Désinstaller** ou **Désactiver**.

Vous pouvez également désinstaller une application à l'aide des étapes suivantes :

- 1 Ouvrez l'écran des applications.
- 2 Maintenez une pression longue sur l'application que vous souhaitez désinstaller.
- 3 Faites-la glisser vers **Désinstaller** dans le coin supérieur droit de l'écran.
 - ↳ Une fenêtre contextuelle s'affiche vous permettant d'annuler ou de confirmer la désinstallation de l'application.
- 4 Appuyez sur **OK**.

Modification de l'orientation de l'écran



Astuce

- Si votre écran ne change pas automatiquement d'affichage lorsque vous tournez votre appareil latéralement, faites glisser votre doigt du haut vers le bas de l'écran deux fois pour entrer dans les Paramètres rapides, puis appuyez sur **Portrait** pour basculer de la vue en portrait à **Rotation automatique**.

Dans de nombreuses applications, l'orientation de l'écran change lorsque vous tournez l'appareil. L'écran passe automatiquement de l'orientation portrait à paysage lorsque vous tournez l'appareil latéralement. Lorsque vous saisissez du texte, vous pouvez tourner l'appareil latéralement de façon à disposer d'un clavier plus grand.

Saisie de texte



Astuce

- Si le clavier tactile ne s'ouvre pas automatiquement, appuyez sur le champ de texte pour l'ouvrir.

Vous pouvez saisir du texte à l'aide du clavier tactile Android (AOSP). Le clavier tactile s'ouvre automatiquement lorsque vous utilisez des applications et des options qui nécessitent la saisie de texte. Définissez et utilisez plusieurs langues du clavier et naviguez entre elles tout en saisissant votre texte (consultez la rubrique [Modification de la langue de saisie](#)).

Vous pouvez également tourner votre appareil pour passer de l'orientation portrait à paysage de façon à disposer d'un clavier plus grand.

Saisie du texte

- Appuyez sur chaque lettre du clavier une par une.
- Pour saisir une majuscule, appuyez sur la touche Maj.
- Pour verrouiller les majuscules, appuyez sur deux fois la touche Maj.
- Pour déverrouiller les majuscules, appuyez sur de nouveau deux fois la touche Maj.

Suppression de texte

- Appuyez sur  sur le clavier.

Saisie de caractères spéciaux

- Appuyez sur la touche caractères supplémentaires  sur le clavier.
 - ↳ La touche caractères supplémentaires devient automatiquement une touche alphabétique.

Retour au clavier alphabétique

- Appuyez sur la touche alphabétique  sur le clavier.



Saisie de caractères spéciaux pour certaines langues

- 1 Sélectionnez la langue de saisie souhaitée sur le clavier, comme indiqué à la rubrique [Navigation entre les langues de saisie](#).
- 2 Maintenez une pression longue sur la touche souhaitée.
 - ↳ Une fenêtre contextuelle s'ouvre au-dessus de la touche, affichant les caractères disponibles.
- 3 Sélectionnez un caractère en glissant votre doigt vers la droite ou la gauche jusqu'au caractère souhaité puis relâchez votre doigt.

Masquage du clavier

- Appuyez sur  sur l'écran d'Accueil lorsque le clavier tactile est ouvert.

Copie et collage de texte

- 1 Maintenez une pression longue sur une partie du texte saisi ou appuyez deux fois sur celle-ci.
↳ La partie sélectionnée du texte est surlignée.
- 2 Appuyez sur et faites glisser  ou  vers la droite ou la gauche jusqu'au texte que vous souhaitez copier ou couper.
↳ Une barre d'action apparaît en haut de l'écran, affichant les options disponibles.
- 3 Sélectionnez **COPIER** ou **COUPER**.
- 4 Placez le curseur en maintenant une pression longue à l'endroit où vous souhaitez insérer le texte.
- 5 Appuyez sur **COLLER** au-dessus du texte surligné.

Utilisation du Wi-Fi

Utilisez le Wi-Fi pour connecter sans fil votre SpeechAir à Internet ou à d'autres périphériques réseau dès qu'un point d'accès Wi-Fi ou une zone d'accès sans fil est disponible.



Remarque

- L'utilisation du Wi-Fi peut décharger davantage la batterie. Désactivez le Wi-Fi lorsque vous ne l'utilisez pas afin d'économiser la batterie.
- La force du signal Wi-Fi peut varier en fonction des obstacles et de la distance entre l'appareil et le point d'accès Wi-Fi.

Activation du Wi-Fi

- 1 Appuyez sur **Paramètres**  sur l'écran d'Accueil.
- 2 Appuyez sur le curseur Wi-Fi ou faites-le glisser vers la droite pour activer le Wi-Fi.
↳ Votre appareil recherche les réseaux Wi-Fi disponibles.

Vous pouvez également activer le Wi-Fi via les Paramètres rapides :



- 1 Faites glisser votre doigt du haut vers le bas de l'écran deux fois.
- 2 Appuyez sur le symbole Wi-Fi barré.
↳ Votre appareil recherche les réseaux Wi-Fi disponibles.

Connexion à un réseau Wi-Fi



Remarque

- Si vous sélectionnez un réseau sécurisé, le mot de passe ou la clé réseau correspondant(e) vous sera demandé(e).
- Si vous sélectionnez un réseau ouvert, vous serez automatiquement connecté à ce réseau.

- 1 Appuyez sur **Paramètres**  sur l'écran d'Accueil.
- 2 Appuyez sur **Wi-Fi**.
↳ Tous les réseaux Wi-Fi disponibles s'affichent.
- 3 Sélectionnez le réseau Wi-Fi auquel vous souhaitez vous connecter.
- 4 Appuyez sur **Connecter**.
↳ Une fois connecté,  s'affiche sur la barre d'état.

Vous pouvez également vous connecter à un réseau Wi-Fi via les Paramètres rapides :

- 1 Faites glisser votre doigt du haut vers le bas de l'écran deux fois.
- 2 Appuyez sur **Wi-Fi**.
↳ Tous les réseaux Wi-Fi disponibles s'affichent.
- 3 Sélectionnez le réseau Wi-Fi auquel vous souhaitez vous connecter.
- 4 Appuyez sur **Connecter**.
↳ Une fois connecté,  s'affiche sur la barre d'état.

Modification du réseau Wi-Fi

- 1 Appuyez sur **Paramètres**  sur l'écran d'Accueil.
- 2 Appuyez sur **Wi-Fi**.
↳ Tous les réseaux Wi-Fi disponibles s'affichent.
- 3 Sélectionnez un autre réseau Wi-Fi auquel vous souhaitez vous connecter.

Vous pouvez également modifier le réseau Wi-Fi via les Paramètres rapides :

- 1 Faites glisser votre doigt du haut vers le bas de l'écran deux fois.
- 2 Appuyez sur le réseau Wi-Fi actif sous le symbole Wi-Fi.
↳ Tous les réseaux Wi-Fi disponibles s'affichent.
- 3 Sélectionnez un autre réseau Wi-Fi auquel vous souhaitez vous connecter.

Si vous avez activé le Wi-Fi mais que vous ne vous êtes pas encore connecté à un réseau, un symbole Wi-Fi avec un point d'interrogation s'affiche sur la barre d'état. Cette notification vous informe que des réseaux Wi-Fi sont disponibles.

Pour ouvrir la notification de réseau Wi-Fi :

- 1 Faites glisser votre doigt du haut vers le bas de l'écran.
- 2 Appuyez sur la notification Wi-Fi.
↳ Tous les réseaux Wi-Fi disponibles s'affichent.

Utilisation du Bluetooth

Utilisez le Bluetooth pour connecter votre SpeechAir à d'autres périphériques compatibles Bluetooth et échanger des fichiers.

Remarque

- L'utilisation du Bluetooth peut décharger davantage la batterie. Désactivez le Bluetooth lorsque vous ne l'utilisez pas afin d'économiser la batterie.
- La force du signal Bluetooth peut varier en fonction des obstacles et de la distance entre les appareils connectés.
- Le transfert de fichiers via Bluetooth entre des appareils de type iPhone et des appareils Android n'est pas pris en charge.

Activation du Bluetooth

- 1 Appuyez sur **Paramètres**  sur l'écran d'Accueil ou sur l'écran des applications.
- 2 Appuyez sur **Bluetooth**.
- 3 Appuyez sur le curseur Bluetooth ou faites-le glisser vers la droite pour activer le Bluetooth.
↳ Le symbole Bluetooth  s'affiche sur la barre d'état lorsque le Bluetooth est activé.

Vous pouvez également activer le Bluetooth via les Paramètres rapides :

- 1 Faites glisser votre doigt du haut vers le bas de l'écran deux fois.
- 2 Appuyez sur l'icône Bluetooth barrée.
↳ Le symbole Bluetooth  s'affiche sur la barre d'état lorsque le Bluetooth est activé.

Connexion à d'autres appareils

Remarque

- Si l'appareil auquel vous souhaitez vous connecter ne s'affiche pas dans la liste des appareils Bluetooth disponibles, assurez-vous que sa visibilité est activée.
- Certains appareils peuvent être dotés d'un code PIN Bluetooth générique, tel que 0000.

- 1 Activez le Bluetooth.
↳ Tous les appareils Bluetooth disponibles s'affichent.
- 2 Sélectionnez l'appareil auquel vous souhaitez vous connecter.

- 3 Saisissez la clé d'accès ou le code PIN, le cas échéant, puis appuyez sur **Se connecter**. L'appareil externe doit également accepter la connexion et, le cas échéant, saisissez la clé d'accès ou le code PIN de votre appareil.



Dissociation d'appareils

- 1 Appuyez sur **Paramètres**  sur l'écran d'Accueil ou sur l'écran des applications.
- 2 Appuyez sur **Bluetooth**.
- 3 Appuyez sur l'icône Paramètres à côté de l'appareil que vous souhaitez dissocier.
↳ La fenêtre **Périphériques associés** s'ouvre.
- 4 Appuyez sur **Supprimer**.

Envoi de fichiers via Bluetooth

Remarque

- En fonction de l'application depuis laquelle vous souhaitez envoyer des fichiers, le processus d'envoi peut différer du processus décrit dans ce chapitre.

- 1 Assurez-vous que votre SpeechAir est connecté à l'appareil avec lequel vous souhaitez partager des fichiers.
- 2 Ouvrez l'application ou le dossier dans laquelle/lequel le fichier que vous souhaitez partager est stocké.
↳ Une liste ou vue d'ensemble de tous les fichiers stockés dans l'application ou le dossier s'affiche.
- 3 Maintenez une pression longue sur le fichier que vous souhaitez partager afin de le sélectionner.
↳ En fonction de l'application ou du dossier depuis laquelle/lequel vous souhaitez envoyer le fichier, l'icône de partage  s'affiche ou une fenêtre de dialogue s'ouvre.
- 4 Appuyez sur l'icône de partage  ou sur **Envoyer** dans la fenêtre de dialogue.
↳ Vos options d'envoi s'affichent.
- 5 Appuyez sur le symbole Bluetooth .
↳ Tous les appareils Bluetooth disponibles s'affichent.
- 6 Appuyez sur l'appareil souhaité.
↳ Sur l'appareil cible, une fenêtre contextuelle s'ouvre et demande à l'appareil d'accepter le fichier entrant.
- 7 Acceptez le fichier entrant sur l'appareil cible.

Captures d'écran

Capturez des images de votre écran pendant l'utilisation de votre appareil.



Remarque

- La capture d'écran peut être impossible avec certaines applications et fonctions.

Pour effectuer une capture d'écran :

- Maintenez la touche marche/arrêt et le bouton Volume - enfoncés simultanément.
 - ↳ Les images capturées sont enregistrées dans **Galerie**
 - ↳ Un symbole de notification s'affiche sur la barre d'état.

Réglage des paramètres de son et du mode son

Modifiez les paramètres de différents sons sur votre appareil. Vous pouvez également naviguer entre les modes son fort, muet et silencieux.

Pour modifier les paramètres des sons système :

- 1 Appuyez sur **Paramètres** sur l'écran d'Accueil ou sur l'écran des applications.
- 2 Appuyez sur **Sons et notifications** puis modifiez les paramètres souhaités.

Pour modifier le mode son :

- 1 Appuyez sur le bouton Volume - jusqu'à ce que le mode muet s'active.
 - ↳ L'icône du mode muet s'affiche sur la barre d'état.
 - ↳ Le son est désactivé et votre appareil vibre uniquement.
- 2 Pour activer de nouveau le son, appuyez sur le bouton Volume + jusqu'à atteindre le volume souhaité.

Vous pouvez également basculer entre trois différents modes « Ne pas déranger » :

- 1 Faites glisser votre doigt du haut vers le bas de l'écran deux fois pour accéder aux Paramètres rapides.
- 2 Appuyez sur le symbole **Ne pas déranger** et sélectionnez le mode souhaité ou modifiez les paramètres de ces modes.

Économie d'énergie

Pour économiser l'alimentation de la batterie de votre SpeechAir, plusieurs options sont à votre disposition.

Mise à l'arrêt automatique de SpeechAir

Vous pouvez définir un intervalle pour que votre SpeechAir s'éteigne automatiquement lorsqu'il est inutilisé.

- 1 Appuyez sur **Paramètres** sur l'écran d'Accueil ou sur l'écran des applications.
- 2 Appuyez sur **Économie énergie**.
- 3 Appuyez sur le sous-menu Économie énergie.
- 4 Sélectionnez l'intervalle de temps pour que votre appareil s'éteigne automatiquement.

Réduction de la luminosité de l'écran

- 1 Faites glisser votre doigt du haut vers le bas de l'écran deux fois pour accéder aux Paramètres rapides.
- 2 Pour réduire la luminosité de l'écran, maintenez une pression longue sur la commande de luminosité et faites-la glisser vers la gauche.

Réduction de la durée du rétro-éclairage

- 1 Appuyez sur **Paramètres** sur l'écran d'Accueil ou sur l'écran des applications.
- 2 Appuyez sur **Affichage**.
- 3 Appuyez sur **Veille**.
 - ↳ La fenêtre contextuelle **Veille** s'affiche.
- 4 Sélectionnez la durée souhaitée avant que le rétro-éclairage ne s'éteigne lorsque votre appareil est laissé inactif.

Activation du mode avion

En mode avion, les fonctions de transmission du signal du SpeechAir sont désactivées. Ainsi, vous pouvez économiser la batterie.

- 1 Faites glisser votre doigt du haut vers le bas de l'écran deux fois pour accéder aux Paramètres rapides.
- 2 Appuyez sur **Mode Avion**.

Vous pouvez également activer le mode avion à l'aide des étapes suivantes :

- 1 Appuyez sur **Paramètres** sur l'écran d'Accueil ou sur l'écran des applications.
- 2 Appuyez sur **Plus...**
- 3 Appuyez sur **Mode Avion**.

Utilisation de l'application de messagerie

Sur l'écran des applications, l'application de messagerie Android est préinstallée. Vous pouvez également utiliser le navigateur de votre appareil pour consulter vos e-mails.

Pour ouvrir l'application de messagerie :

- Appuyez sur  sur l'écran d'Accueil puis sur **E-mail** .

Configuration d'un compte de messagerie

Configurez un compte de messagerie pour envoyer et recevoir des e-mails via l'application de messagerie.



Remarque

- Avant de configurer un compte de messagerie, assurez-vous que le Wi-Fi est activé et que vous êtes connecté à un réseau Wi-Fi.

Configuration initiale du compte de messagerie

- 1 Ouvrez l'application de messagerie sur l'écran des applications.
↳ La fenêtre **Configuration du compte** s'ouvre.
- 2 Appuyez sur **Suivant**.
- 3 Suivez les instructions à l'écran et sélectionnez les options souhaitées pour votre compte.



Remarque

- La configuration de délais courts de fréquence de consultation de la boîte de réception peut décharger davantage la batterie.

Configuration manuelle d'un compte de messagerie

Si vous souhaitez configurer manuellement un compte de messagerie, assurez-vous que vous disposez des paramètres de serveur corrects.

IMAP ou POP sont des protocoles d'e-mail utilisés pour le téléchargement d'e-mails vers votre appareil. Si vous n'êtes pas sûr de devoir utiliser IMAP ou POP, contactez votre fournisseur d'e-mail ou consultez l'information sur Internet.

- **IMAP** : les e-mails sont conservés sur des serveurs de messagerie distants jusqu'à leur suppression.
- **POP** : les e-mails sont téléchargés afin de permettre une lecture hors ligne et peuvent être supprimés du serveur distant.
- **Exchange** : l'adresse e-mail d'une entreprise qui utilise les serveurs Microsoft Exchange.



Remarque

- Si vous configurez un compte IMAP ou POP, seuls les e-mails seront synchronisés sur votre appareil. Toute autre information associée à ce compte, comme les détails du calendrier, sera conservée sur votre ordinateur local.

- 1 Ouvrez l'application de messagerie sur l'écran des applications.
↳ La fenêtre **Configuration du compte** s'ouvre.
- 2 Saisissez votre adresse e-mail.
- 3 Appuyez sur **Config. manuelle**.
- 4 Suivez les instructions à l'écran et sélectionnez les options souhaitées pour votre compte.



Remarque

- La configuration de délais courts de fréquence de consultation de la boîte de réception peut décharger davantage la batterie.

Si vous rencontrez des problèmes lors de la configuration de votre compte, vérifiez que vous avez saisi correctement votre adresse e-mail et votre mot de passe puis réessayez.

Si vous ne parvenez toujours pas à configurer votre compte, il peut y avoir un problème avec les paramètres du serveur. Dans ce cas, contactez votre fournisseur d'e-mail ou consultez son site Web.

Ajout d'autres comptes de messagerie

- 1 Appuyez sur **Paramètres**  sur l'écran d'Accueil ou sur l'écran des applications.
- 2 Faites glisser votre doigt vers le bas puis appuyez sur **Comptes**.
- 3 Appuyez sur **Ajouter un compte**.
- 4 Sélectionnez **Exchange** ou **Personnel (IMAP)**.
- 5 Procédez comme indiqué à la rubrique [Configuration d'un compte de messagerie](#).



Navigation entre les comptes de messagerie

Si vous avez ajouté plusieurs comptes de messagerie, vous pouvez naviguer entre eux lorsque vous souhaitez envoyer un e-mail.

Pour naviguer entre les comptes de messagerie :

- 1 Ouvrez l'application de messagerie sur l'écran des applications.
- 2 Dans la fenêtre E-mail, appuyez sur  dans le coin supérieur gauche.
↳ Un volet coulissant s'ouvre.
↳ Tous les comptes de messagerie disponibles s'affichent sur le volet coulissant.
- 3 Sélectionnez le compte souhaité.

Suppression de comptes de messagerie

- 1 Appuyez sur **Paramètres**  sur l'écran d'Accueil ou sur l'écran des applications.
- 2 Faites glisser votre doigt vers le bas puis appuyez sur **Comptes**.
↳ Sélectionnez **Exchange** ou **Personnel (IMAP)**.
- 3 Appuyez sur le compte que vous souhaitez supprimer.
- 4 Appuyez sur l'icône d'options .
↳ Appuyez sur **Supprimer le compte**.
- 5 La fenêtre contextuelle **Supprimer le compte** s'affiche.
- 6 Appuyez sur **Supprimer le compte**.

Envoi d'un e-mail

- 1 Ouvrez l'application de messagerie sur l'écran des applications.
- 2 Appuyez sur le symbole de stylo dans le coin inférieur droit.
- 3 Si vous avez configuré plusieurs comptes de messagerie, sélectionnez le compte souhaité dans le champ de l'expéditeur.
- 4 Saisissez un destinataire et un objet puis rédigez votre e-mail en appuyant sur le champ de texte correspondant.
- 5 Appuyez sur l'icône Envoyer .

Paramètres du compte de messagerie

Vous pouvez toujours modifier les paramètres généraux de messagerie ainsi que les paramètres spécifiques du compte.

Pour modifier les paramètres d'un compte de messagerie :

- 1 Appuyez sur **Paramètres**  sur l'écran d'Accueil ou sur l'écran des applications.
- 2 Faites glisser votre doigt vers le bas puis appuyez sur **Comptes**.
↳ Sélectionnez **Exchange** ou **Personnel (IMAP)**.
- 3 Appuyez sur **Paramètres du compte**.
- 4 Pour modifier les paramètres généraux de messagerie, appuyez sur **Paramètres généraux**. Pour modifier les paramètres spécifiques du compte pour un compte particulier, sélectionnez le compte.
- 5 Sélectionnez les options souhaitées pour vos comptes.

Paramètres de l'appareil

Dans l'application Paramètres préinstallée, vous pouvez choisir différentes options relatives aux réseaux, à votre appareil, aux paramètres de confidentialité, aux comptes et au système.

Pour ouvrir l'application Paramètres :

- Appuyez sur **Paramètres**  sur l'écran d'Accueil ou sur l'écran des applications.

Paramètre	Fonction
Wi-Fi	<ul style="list-style-type: none">• Activer ou désactiver le Wi-Fi.• Sélectionner et se connecter aux réseaux Wi-Fi.• Modifier les paramètres Wi-Fi.
Bluetooth	<ul style="list-style-type: none">• Activer ou désactiver le Bluetooth.• Sélectionner et se connecter aux appareils Bluetooth disponibles.• Modifier les paramètres Bluetooth.• Consulter les fichiers reçus via Bluetooth.
Plus...	<ul style="list-style-type: none">• Sélectionner les options sans fil et de réseaux, comme le mode avion ou le VPN.
Affichage	<ul style="list-style-type: none">• Modifier les paramètres d'affichage, comme le papier peint ou le mode veille.
Sons et notifications	<ul style="list-style-type: none">• Régler le volume sonore et les sons du système.
Applications	<ul style="list-style-type: none">• Vérifier les informations concernant toutes les applications installées.
Stockage et USB	<ul style="list-style-type: none">• Contrôler le stockage disponible et utilisé de votre appareil.
Batterie	<ul style="list-style-type: none">• Contrôler l'utilisation et l'état de la batterie.
Économie d'énergie	<ul style="list-style-type: none">• Régler l'intervalle de temps pour que votre appareil s'éteigne automatiquement.
Mémoire	<ul style="list-style-type: none">• Contrôler la mémoire disponible et utilisée de votre appareil.

Paramètre	Fonction
Localisation	<ul style="list-style-type: none"> • Modifier le mode de localisation. • Consulter les demandes de localisation récentes par les applications.
Sécurité	<ul style="list-style-type: none"> • Sélectionner différentes options de sécurité.
Comptes	<ul style="list-style-type: none"> • Ajouter de nouveaux comptes de messagerie ou modifier les paramètres de vos comptes de messagerie existants.
Langue et saisie	<ul style="list-style-type: none"> • Sélectionner différentes options de langue et de saisie, comme les langues de l'appareil ou de saisie.
Sauvegarder et réinitialiser	<ul style="list-style-type: none"> • Réinitialiser l'appareil à l'état d'origine du système et supprimer toutes les données.
Mode dictée	<ul style="list-style-type: none"> • Activer le mode dictée pour utiliser votre appareil pour la dictée uniquement. Les fonctions et touches non pertinents pour la dictée sont désactivées, empêchant ainsi toute corruption non intentionnelle du fichier de dictée.
Date et heure	<ul style="list-style-type: none"> • Régler la date et l'heure de l'appareil.
Accessibilité	<ul style="list-style-type: none"> • Sélectionner plusieurs options afin de personnaliser l'accès à l'appareil.
Impression	<ul style="list-style-type: none"> • Afficher et se connecter aux imprimantes sans fil disponibles.
À propos de la SpeechAir	<ul style="list-style-type: none"> • Consulter les informations concernant l'appareil.

5 Application enregistreur vocal Philips

L'application enregistreur vocal Philips est conçue pour s'adapter parfaitement à votre SpeechAir. L'enregistrement, la modification et l'envoi des fichiers de dictée depuis votre SpeechAir permettent une grande flexibilité et réduisent les délais de traitement du document.





Remarque

- Selon la configuration de votre appareil, une application de dictée autre que l'application enregistreur vocal Philips peut être préinstallée sur votre SpeechAir. Pour plus de renseignements sur les applications de dictée préinstallées, contactez le partenaire de support Philips chez qui vous avez acheté votre appareil.
- Seule la configuration par défaut de l'interrupteur à curseur est décrite dans la rubrique suivante. L'assignation de l'interrupteur à curseur de votre appareil peut varier en fonction de la configuration de l'appareil. Pour plus de renseignements, contactez le partenaire de support Philips chez qui vous avez acheté l'appareil. Modifiez l'assignation de l'interrupteur à curseur sous **Paramètres > Interface utilisateur > Assignation**.

Ouverture de l'application

L'application enregistreur vocal Philips est préinstallée sur votre appareil. Vous la trouverez dans la barre d'état des favoris de l'écran d'Accueil. Ainsi, vous pouvez commencer à dicter depuis n'importe quel panneau de l'écran d'Accueil.

Pour ouvrir l'application :

- 1 Ouvrez l'application  sur l'écran d'Accueil ou sur l'écran des applications.
 - ↳ Une procédure détaillée rapide s'affiche lorsque vous ouvrez l'application pour la première fois.
- 2 Faites glisser votre doigt vers la droite pour naviguer dans la procédure détaillée. Pour fermer la procédure détaillée, appuyez sur la touche Retour de votre appareil 
 - ↳ L'écran d'enregistrement s'affiche et vous pouvez immédiatement commencer à dicter.

Démarrage avec un seul bouton

Démarrez l'application enregistreur vocal Philips avec un seul bouton. Appuyez une fois sur la touche de fonction pour démarrer l'application depuis n'importe quel emplacement sur votre appareil.



Remarque

- Pour utiliser la fonction de démarrage avec un seul bouton, votre appareil doit être déverrouillé. La touche de fonction ne peut pas être utilisée en mode verrouillage de l'écran.

L'application d'enregistrement dispose de trois onglets : Dicter, Enregistrements et Paramètres.



Dans l'onglet Dicter, vous pouvez enregistrer des dictées et sélectionner toutes les options principales en lien avec votre enregistrement actuel, par exemple marquer une dictée prioritaire, verrouiller une dictée ou modifier l'enregistrement.

Dans l'onglet Enregistrements sont répertoriés tous vos enregistrements. Ouvrez, modifiez ou supprimez des dictées depuis la liste.

Dans l'onglet Paramètres, les paramètres généraux relatifs à vos enregistrements, tels que les paramètres de transmission ou de sécurité, sont disponibles. Pour naviguer entre les écrans, sélectionnez l'onglet souhaité.

Écran d'enregistrement

L'écran d'enregistrement est l'interface principale pour enregistrer des dictées et modifier des dictées existantes. Marquez un enregistrement comme une dictée prioritaire, modifiez le nom de la dictée, ajoutez un index, insérez, écrasez ou ajoutez des enregistrements, etc.



Astuce

- Modifiez le nom de votre enregistrement en appuyant sur l'écran d'enregistrement ou depuis la fenêtre Propriétés (consultez le tableau ci-dessous).

Vous trouverez la description des icônes de l'écran d'enregistrement dans le tableau ci-dessous :



Touche	Fonction
① Début d'un nouvel enregistrement	<ul style="list-style-type: none"> • Débutez une nouvelle dictée depuis l'écran d'enregistrement. Lorsque vous débutez une nouvelle dictée, le fichier audio actuel est automatiquement enregistré dans votre liste d'enregistrements sous l'onglet Enregistrements.
② Propriétés	<ul style="list-style-type: none"> • Ajoutez une image à la dictée. • Ajoutez différents mots-clés à la dictée, comme le type de tâche, l'auteur ou les attributs. Avant d'ajouter des mots-clés, définissez-les d'abord dans Paramètres > Options d'envoi > Flux de travail.
③ Options d'envoi	<ul style="list-style-type: none"> • Sélectionnez une option concernant le mode d'envoi de votre dictée.
④ Image en pièce jointe	<ul style="list-style-type: none"> • Ajoutez une image à la dictée. Vous pouvez soit prendre une nouvelle photo, soit en sélectionner une dans la galerie.
⑤ Nom de la dictée	<ul style="list-style-type: none"> • Affiche le titre de la dictée. Si vous souhaitez modifier le nom de la dictée, appuyez sur le titre et saisissez un nouveau nom de dictée.
⑥ Temps audio	<ul style="list-style-type: none"> • Affiche le temps passé et le temps total de l'enregistrement.
⑦ Mode microphone	<ul style="list-style-type: none"> • Affiche le mode du microphone. Le mode du microphone peut être contrôlé par le capteur de mouvement intégré qui détecte lorsque l'appareil est placé sur le bureau ou est tenu dans la main. Le mode du microphone est alors réglé en conséquence.
⑧ Touche enregistrement	<ul style="list-style-type: none"> • Indique qu'une dictée est en train d'être enregistrée lorsque l'interrupteur à curseur est en position d'enregistrement.

Touche	Fonction
⑨ Touche arrêt	<ul style="list-style-type: none"> Indique qu'un enregistrement est arrêté lorsque l'interrupteur à curseur est en position arrêt. Indique que la lecture d'un enregistrement est arrêtée lorsque l'interrupteur à curseur est en position arrêt.
⑩ Touche lecture	<ul style="list-style-type: none"> Indique qu'un enregistrement est en train d'être lu lorsque l'interrupteur à curseur est en position de lecture.
⑪ Touche retour	<ul style="list-style-type: none"> Indique qu'un enregistrement est en train d'être rembobiné tant que l'interrupteur à curseur est enfoncé en position retour.
⑫ Barre de progression audio	<ul style="list-style-type: none"> Indique votre position actuelle dans l'enregistrement.
⑬ Nom de l'auteur	<ul style="list-style-type: none"> Indique le nom de l'auteur. Si vous souhaitez modifier le nom de l'auteur, sélectionnez un nouveau nom dans la fenêtre Propriétés.
⑭ Type de tâche	<ul style="list-style-type: none"> Indique le type de tâche, par exemple, e-mail, fax ou lettre. Si vous souhaitez modifier le type de tâche, sélectionnez un nouveau type dans la fenêtre Propriétés.
⑮ Catégorie	<ul style="list-style-type: none"> Indique une catégorie particulière, par exemple Standard ou Confidentiel. Si vous souhaitez modifier la catégorie, sélectionnez-en une nouvelle dans la fenêtre Propriétés.
⑯ Numéro du code-barres	<ul style="list-style-type: none"> Indique le numéro du code-barres. Lorsque vous scannez un code-barres, le numéro est ajouté automatiquement à votre dictée en cours. Vous pouvez également modifier le numéro du code-barres dans la fenêtre Propriétés.

Touche	Fonction
⑰ Touche verrouiller la dictée (EOL)	<ul style="list-style-type: none"> Permet de verrouiller votre dictée afin d'éviter toute modification accidentelle. La fenêtre Envoyer les options s'ouvre automatiquement lorsque vous appuyez sur la touche EOL. Ce paramètre doit être activé dans Paramètres > Options d'envoi > Envoyer automatiquement les dictées EOL. Si vous ne voulez pas envoyer immédiatement la dictée, vous pouvez voir l'état de votre dictée dans la liste des enregistrements. La dictée est marquée comme .
⑱ Touche priorité	<ul style="list-style-type: none"> Marque votre dictée comme prioritaire.
⑲ Touche index	<ul style="list-style-type: none"> Définit un index permettant de marquer certains points d'une dictée comme des points de référence.
⑳ Mode d'insertion	<ul style="list-style-type: none"> Modifiez une dictée existante en remplaçant une partie de celle-ci, en insérant ou en annexant des passages d'enregistrement supplémentaires.
㉑ Fonction Cut	<ul style="list-style-type: none"> Coupez et supprimez des séquences de la dictée.

Enregistrement de dictées

Définition des paramètres avant l'enregistrement

Avant de commencer un enregistrement, définissez les préférences souhaitées pour vos enregistrements, telles que les paramètres audio, les paramètres de transmission, de sécurité et d'interface utilisateur. Les paramètres les plus importants pour vos enregistrements sont décrits ci-dessous. Pour plus de renseignements concernant d'autres paramètres, consultez la rubrique [Paramètres de l'application de dictée](#).

Sensibilité du microphone

Ajustez la sensibilité du microphone de votre SpeechAir. Sélectionnez la sensibilité en fonction du bruit de fond, du nombre de locuteurs et de la distance entre le locuteur et le microphone.

Bas :

Distance de conversation entre 5 et 10 cm

Moyen :

Distance de conversation entre 10 et 20 cm

Élevé :

Grande distance de conversation comme lors de réunions, d'interviews ou de conférences

Pour régler la sensibilité du microphone :

- 1 Appuyez sur **Paramètres** dans l'application de dictée.
- 2 Appuyez sur **Paramètres audio**.
- 3 Dans le sous-menu **Sensibilité microphone**, appuyez sur **Sensibilité** puis sélectionnez le niveau de sensibilité approprié **Bas**, **Moyen** ou **Élevé**.

Directivité du microphone

Directionnel :

- Le focus se trouve sur le microphone de droite.
- Les bruits de fond sont filtrés.
- Recommandé pour les dictées dans des environnements bruyants et avec une sensibilité du microphone basse.

360° :

- Le focus se trouve sur le microphone de gauche.
- Les sons venant de toutes les directions sont enregistrés.
- Recommandé pour les dictées dans des environnements peu bruyants et avec une sensibilité du microphone élevée.

SpeechAir vous permet d'enregistrer des dictées de haute qualité à un seul orateur ainsi que des dictées à plusieurs locuteurs. Par défaut, la directivité du microphone est réglée à 360° afin de permettre la meilleure qualité d'enregistrement possible pour les dictées à un seul orateur et à plusieurs locuteurs.

Nous vous recommandons d'utiliser le microphone directionnel pour les dictées à un seul orateur dans des environnements bruyants et lorsque vous envoyez les dictées au logiciel de reconnaissance vocale. Pour toutes les autres situations, nous vous recommandons d'utiliser le microphone 360°.

Vous pouvez toujours modifier la directivité du microphone selon vos préférences personnelles.

Pour modifier les paramètres du microphone :

- 1 Appuyez sur l'onglet **Paramètres** dans l'application.
- 2 Appuyez sur **Paramètres audio**.
- 3 Appuyez sur **Micro à main** ou **Micro sur le bureau** puis sélectionnez le paramètre souhaité.

Format audio

Réglez la qualité d'enregistrement pour vos dictées et choisissez entre les formats audio WAV (PCM) et DS2 (DSS Pro). DS2 est prédéfini comme étant le format audio standard, mais vous pouvez toujours modifier le format audio sous **Paramètres > Paramètres audio > Format audio**.

Assignment de la touche de fonction

Changez la fonctionnalité de la touche de fonction droite de votre appareil. Choisissez entre Verrouiller la dictée, Nouvelle dictée ou Avance rapide, ou désactivez cette fonction. L'assignation par défaut de la touche de fonction est réglée sur Verrouiller la dictée.



Remarque

- Vous pouvez uniquement modifier l'assignation de la touche de fonction si votre interrupteur à curseur est réglé sur International. Pour plus de renseignements, consultez la rubrique [Interface utilisateur](#).

Pour modifier l'assignation de la touche de fonction :

- 1 Rendez-vous dans **Paramètres > Interface utilisateur > Assignment bouton**.
↳ La fenêtre contextuelle **Assignment bouton** s'affiche.
- 2 Sélectionnez la fonctionnalité de la touche de fonction souhaitée.

Personnalisation de la barre d'outils

Vous pouvez personnaliser très rapidement et facilement les fonctions de la barre d'outils selon vos préférences personnelles.



- 1 Appuyez pendant une seconde sur l'icône que vous souhaitez remplacer.
 - ↳ Une liste avec toutes les fonctions de barre d'outils disponibles s'ouvre.
- 2 Appuyez sur la fonction que vous souhaitez ajouter à votre barre d'outils.

Enregistrement de dictée

Remarque

- S'il ne reste que 8 % de batterie ou moins sur votre appareil pendant l'enregistrement, un message de notification s'affichera sur l'écran et une alerte sonore retentira. Votre dictée en cours sera automatiquement enregistrée. Afin d'éviter toute perte de données involontaire, vous ne serez pas en mesure de poursuivre l'enregistrement ni d'en commencer un nouveau à moins de charger votre appareil.
- Pour des raisons de sécurité, lorsque vous êtes en mode enregistrement, toutes les options de l'application enregistreur vocal, à l'exception du réglage des index-repères, sont désactivées.
- Assurez-vous de ne pas couvrir le microphone 360° avec votre main ou vos doigts lors de l'enregistrement. Cela pourrait entraîner un enregistrement de faible qualité.

Astuce

- Votre enregistrement continue même si vous quittez l'écran d'enregistrement. Si vous quittez l'écran d'enregistrement, le voyant LED d'enregistrement restera allumé et un symbole en forme de microphone s'affichera sur la barre d'état.
- Si vous souhaitez mettre fin à l'enregistrement, vous devez retourner à l'écran d'enregistrement. Il est impossible de mettre l'interrupteur à curseur en position arrêt en dehors de l'écran d'enregistrement.
- Pour modifier l'assignation de l'interrupteur à curseur, rendez-vous dans **Paramètres > Interface utilisateur > Assignation**. Pour plus de renseignements, consultez la rubrique [Paramètres de l'application de dictée](#).



Pour enregistrer une dictée :

- Assurez-vous d'être sur l'écran d'enregistrement puis déplacez l'interrupteur à curseur en position d'enregistrement 
 - ↳ Si vous avez activé le bip lors de l'enregistrement dans les Paramètres audio, un bip retentira dès le début de l'enregistrement. Pour plus de renseignements, consultez la rubrique [Paramètres de l'application de dictée](#).
 - ↳ Le voyant LED d'enregistrement s'allume en vert en mode insérer et en rouge en mode remplacer ou annexer lors de l'enregistrement.

Arrêt de l'enregistrement

- Déplacez l'interrupteur à curseur en position arrêt 

Début d'un nouvel enregistrement

- 1 En mode arrêt, appuyez sur l'icône Nouvelle dictée 
- 2 Déplacez l'interrupteur à curseur en position enregistrement 

Enregistrement à déclenchement vocal

Utilisez le déclenchement vocal pour que l'enregistrement démarre dès que vous commencez à parler. Lorsque vous arrêtez de parler, l'appareil suspend automatiquement l'enregistrement après deux secondes de silence. Il reprend uniquement lorsque vous recommencez à parler.

Avant de commencer à utiliser l'enregistrement à déclenchement vocal, assurez-vous que cette fonction est activée.

Pour activer l'enregistrement à déclenchement vocal :

- 1 Appuyez sur l'onglet **Paramètres** dans l'application.
- 2 Appuyez sur **Paramètres audio**.
- 3 Dans le sous-menu **Déclenchement vocal**, appuyez sur le curseur situé à côté de **Déclenchement vocal** pour activer cette fonction.

Le seuil de déclenchement vocal vous permet de régler le volume à partir duquel l'appareil commence à enregistrer.

Pour régler le niveau de déclenchement vocal :

- 1 Appuyez sur l'onglet **Paramètres** dans l'application.
- 2 Appuyez sur **Paramètres audio**.
- 3 Dans le sous-menu **Déclenchement vocal**, appuyez sur **Niveau**.
- 4 Maintenez une pression longue sur la commande bleue puis faites-la glisser vers la gauche ou la droite.
- 5 Appuyez sur **OK**.

Pour commencer l'enregistrement à déclenchement vocal :

- Dirigez le microphone vers la source sonore puis déplacez l'interrupteur à curseur en position d'enregistrement.
 - ↳ L'enregistrement démarre dès que vous commencez à parler (ou que le niveau sonore est supérieur au niveau de déclenchement vocal).
 - ↳ Lorsque vous arrêtez de parler (ou que le niveau sonore est inférieur au niveau de déclenchement vocal), l'appareil suspend automatiquement l'enregistrement.

Pour mettre fin à l'enregistrement :

- Déplacez l'interrupteur à curseur en position arrêt 

Lecture

Sélection d'un enregistrement

- 1 Appuyez sur l'onglet **Enregistrements**.
- 2 Le cas échéant, faites défiler la liste des enregistrements vers le haut.
- 3 Sélectionnez l'enregistrement souhaité en appuyant dessus.

Lecture d'un enregistrement

- 1 Déplacez l'interrupteur à curseur en position lecture.
- 2 Réglez le volume en appuyant sur le bouton Volume + ou Volume - de l'appareil.

Pour lire une dictée à partir d'un certain point de l'enregistrement :

- 1 En mode arrêt, appuyez sur le marqueur vert sur la barre de progression audio puis faites-le glisser vers la gauche ou la droite jusqu'au passage souhaité de l'enregistrement.
- 2 Déplacez l'interrupteur à curseur en position lecture.
- 3 Réglez le volume en appuyant sur le bouton Volume + ou Volume - de l'appareil.

Rembobinage d'un enregistrement

- 1 Maintenez l'interrupteur à curseur en position retour.
- 2 Rembobinez jusqu'au passage souhaité de l'enregistrement.
- 3 Lâchez la touche retour pour lire la dictée.

Vous pouvez également rembobiner une dictée à l'aide des étapes suivantes :

- 1 En mode arrêt, appuyez sur le marqueur vert sur la barre de progression audio puis faites-le glisser vers la gauche jusqu'au passage souhaité de l'enregistrement.
- 2 Déplacez l'interrupteur à curseur en position lecture.
- 3 Réglez le volume en appuyant sur le bouton Volume + ou Volume - de l'appareil.



Astuce

- Vous pouvez régler la vitesse d'enroulement dans **Paramètres > Paramètres audio > Vitesse d'enroulement**.

Avance rapide d'un enregistrement

- 1 En mode arrêt, appuyez sur le marqueur vert sur la barre de progression audio puis faites-le glisser vers la droite jusqu'au passage souhaité de l'enregistrement.
- 2 Déplacez l'interrupteur à curseur en position lecture.
- 3 Réglez le volume en appuyant sur le bouton Volume + ou Volume - de l'appareil.



Astuce

- Vous pouvez régler la vitesse d'enroulement dans **Paramètres > Paramètres audio > Vitesse d'enroulement**.



Remarque

- Si vous souhaitez faire une avance rapide en utilisant l'interrupteur à curseur, vous pouvez modifier l'assignation de l'interrupteur à curseur par défaut sur **International** ou **Allemand**. Pour modifier l'assignation de l'interrupteur à curseur, rendez-vous dans **Paramètres > Interface utilisateur > Assignation**. Pour plus de renseignements, consultez la rubrique [Paramètres de l'application de dictée](#).

Recherche rapide

Faites une recherche avant ou arrière rapide et précise dans la dictée en cours. Cela vous permet de trouver un passage particulier de l'enregistrement.

En mode arrêt ou en mode lecture, appuyez sur le marqueur vert sur la barre de progression audio puis faites-le glisser vers la gauche ou la droite jusqu'au passage souhaité de l'enregistrement.

Suppression d'une dictée

Supprimez les dictées individuelles ou tous les enregistrements simultanément. Vous pouvez également utiliser la fonction d'élimination automatique pour supprimer automatiquement toutes vos dictées après un temps défini.

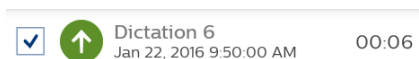

Pour supprimer des dictées individuelles :

- 1 Rendez-vous dans la liste des enregistrements sous l'onglet **Enregistrements**.
- 2 Cochez les cases correspondant aux dictées que vous souhaitez supprimer.



- 3 Appuyez sur l'icône d'options  dans le coin inférieur droit puis appuyez sur **Supprimer**.
↳ La fenêtre contextuelle **Supprimer enregistrement(s)** s'affiche.
- 4 Appuyez sur **Oui**.

Pour supprimer toutes les dictées simultanément :

- 1 Rendez-vous dans la liste des enregistrements sous l'onglet **Enregistrements**.
- 2 Appuyez sur l'icône d'options  dans le coin inférieur droit puis appuyez sur **Sélectionner tout**.
- 3 Appuyez de nouveau sur l'icône d'options  dans le coin inférieur droit puis appuyez sur **Supprimer**.
↳ La fenêtre contextuelle **Supprimer enregistrement(s)** s'affiche.
- 4 Appuyez sur **Oui**.

Pour supprimer automatiquement les dictées :

- 1 Appuyez sur **Paramètres** dans l'application de dictée.
- 2 Appuyez sur **Paramètres audio**.
- 3 Dans le sous-menu **Élimination des dictées**, appuyez sur **Intervalle de purge**.
- 4 Sélectionnez un intervalle d'élimination des dictées.

Modification d'une dictée

Insertion, écrasement ou annexe d'un enregistrement

Mode insérer : insérez des passages d'enregistrement supplémentaires sans écraser la dictée existante.

Mode écraser : écrasez un passage d'un enregistrement précédent à partir de n'importe quel moment de la dictée.

Mode annexer : ajoutez des passages d'enregistrement supplémentaires après une dictée existante.

- 1 Appuyez sur le marqueur vert sur la barre de progression audio puis faites-le glisser vers la gauche ou la droite jusqu'au passage souhaité de l'enregistrement.
- 2 Appuyez sur .
- 3 Sélectionnez **Insérer**, **Écraser** ou **Annexer**.

Ajout d'index-repères

Utilisez un ou plusieurs index-repères permettant de marquer certains points d'une dictée comme des points de référence.

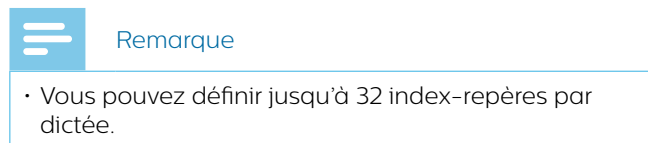

Pour ajouter un index-repère :

- 1 Rembobinez ou accélérez jusqu'au passage de l'enregistrement où vous souhaitez insérer un index-repère.
- 2 En mode lecture ou en mode arrêt, appuyez sur l'icône de l'index-repère .

Pour sélectionner un index-repère :

Avant de sélectionner un index-repère, assurez-vous d'être en mode arrêt. Différentes options sont disponibles pour sélectionner un index-repère :

- Appuyez sur un index-repère sur la barre de progression audio.
- Maintenez une pression longue sur le marqueur vert sur la barre de progression audio puis faites-le glisser vers la gauche ou la droite jusqu'à l'index-repère souhaité.
- Appuyez sur le bouton Volume + ou Volume - pour passer d'un index-repère à l'autre.

Pour supprimer un index-repère :

- 1 Sélectionnez un index-repère.
↳ L'icône de l'index-repère devient rouge.
- 2 Appuyez sur l'icône de l'index-repère rouge.
↳ La fenêtre contextuelle **Supprimer l'index-repère** s'affiche.
- 3 Appuyez sur **Oui**.

Ajout de mots-clés

Ajoutez plusieurs mots-clés à chaque enregistrement, comme le nom de l'auteur, un type de tâche ou des attributs. Ces mots-clés peuvent vous aider à identifier et à attribuer des enregistrements dans votre solution de flux de travail, comme le logiciel Philips SpeechExec ou SpeechLive.

Remarque

- Avant d'ajouter des mots-clés à un enregistrement, commencez pas les définir. Pour plus de renseignements, consultez la rubrique [Définition de mots-clés](#).

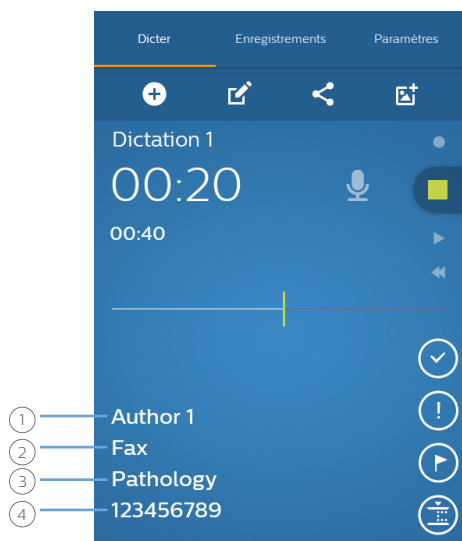

- ① Nom de l'auteur
- ② Type de tâche
- ③ Catégorie
- ④ Code-barre

Définition de mots-clés

Définissez des mots-clés afin de pouvoir les ajouter à vos dictées.

Pour définir un mot-clé :

- 1 Rendez-vous dans **Paramètres** > **Options d'envoi** > **Flux de travail** dans l'application enregistreur vocal.
- 2 Sélectionnez l'intitulé auquel vous souhaitez ajouter des mots-clés.
- 3 Saisissez un mot-clé.
- 4 Appuyez sur **OK**.

Pour ajouter d'autres mots-clés :

- 1 Rendez-vous dans **Paramètres** > **Options d'envoi** > **Flux de travail** dans l'application enregistreur vocal.
- 2 Sélectionnez l'intitulé auquel vous souhaitez ajouter d'autres mots-clés.
- 3 Appuyez sur l'icône d'options.
- 4 Appuyez sur **Ajouter**.
- 5 Saisissez un mot-clé.
- 6 Appuyez sur **OK**.

Pour définir un mot-clé par défaut :

- 1 Une fois que vous avez défini un mot-clé, rendez-vous dans **Paramètres** > **Options d'envoi** > **Flux de travail**.
- 2 Sélectionnez l'intitulé auquel vous avez ajouté des mots-clés.
- 3 Sélectionnez un mot-clé dans votre liste de mots-clés.
↳ Une fenêtre contextuelle s'ouvre.
- 4 Appuyez sur **Définir par défaut**.

Ajout de mots-clés à une dictée

Remarque

- Seuls les intitulés Catégorie, Type de tâche, Auteur et Livraison disposent de listes déroulantes. Tous les autres intitulés sont des champs de texte libres.
- Si vous avez scanné un code-barres, son numéro sera automatiquement affiché dans la fenêtre Propriétés et sur l'écran d'enregistrement.

- 1 Sélectionnez un enregistrement dans votre liste d'enregistrements puis appuyez sur l'icône Propriétés sur l'écran d'enregistrement.

Vous pouvez également vous rendre dans la liste des enregistrements sous l'onglet **Enregistrements**.

- Appuyez sur le bouton d'options à côté de l'enregistrement concerné.

- Sélectionnez **Propriétés** dans la liste déroulante.
 - ↳ La fenêtre Propriétés s'ouvre.
- Pour modifier les propriétés, appuyez sur l'icône d'options  puis sur **Modifier**.

- Appuyez sur le champ de texte situé à côté des intitulés Catégorie, Type de tâche, Auteur ou Livraison.
 - ↳ Une liste déroulante avec vos mots-clés prédéfinis s'ouvre.
- Sélectionnez un mot-clé dans la liste déroulante.
- Appuyez sur le champ de texte libre situé à côté des intitulés Code-barres, Attribute ou Commentaire puis saisissez le texte souhaité.
- Une fois terminé, appuyez sur la touche Retour.
 - ↳ La fenêtre contextuelle **Enregistrer les détails d'enregistrement** s'affiche.
- Appuyez sur **Enregistrer**.
 - ↳ Les mots-clés que vous avez sélectionnés s'affichent sur l'écran d'enregistrement.

Ajout d'images

- Sélectionnez un enregistrement dans votre liste d'enregistrements puis appuyez sur l'icône Propriétés  sur l'écran d'enregistrement.

Vous pouvez également vous rendre dans la liste des enregistrements sous l'onglet **Enregistrements**.

- Appuyez sur le bouton d'options **•••** à côté de l'enregistrement concerné.
- Sélectionnez **Propriétés** dans la liste déroulante.
 - ↳ La fenêtre Propriétés s'ouvre.
- Pour modifier les propriétés, appuyez sur l'icône d'options  puis sur **Modifier**.

- Appuyez sur l'icône Ajouter une image .
 - ↳ La fenêtre contextuelle **Options** s'affiche.

- Appuyez sur **Prendre une photo** pour prendre immédiatement une photo :
 - Appuyez sur  pour prendre une photo.
 - Appuyez sur  pour confirmer et ajouter la photo à votre enregistrement.

Vous pouvez également appuyer sur **Afficher la galerie** pour sélectionner une photo dans votre application Galerie :

- Appuyez sur l'icône d'options .
- Appuyez sur **Galerie des périphériques**.
- Sélectionnez une image.
- Appuyez sur la touche Retour.
 - ↳ L'image s'affiche dans la fenêtre Propriétés.
 - ↳ Une icône  s'affiche à côté des détails de la dictée correspondante dans la liste des enregistrements.



Dictation 6

Jan 22, 2016 9:50:00 AM 

Pour modifier une image existante :



- Sélectionnez un enregistrement dans votre liste d'enregistrements puis appuyez sur l'icône Propriétés  sur l'écran d'enregistrement.

Vous pouvez également vous rendre dans la liste des enregistrements sous l'onglet **Enregistrements**.



- Appuyez sur le bouton d'options **•••** à côté de l'enregistrement concerné.
- Sélectionnez **Propriétés** dans la liste déroulante.
 - ↳ La fenêtre Propriétés s'ouvre.
- Pour modifier les propriétés, appuyez sur l'icône d'options  puis sur **Modifier**.

- Appuyez sur l'image actuelle.
 - ↳ La fenêtre contextuelle **Options** s'affiche.

- Appuyez sur **Prendre une photo** pour prendre immédiatement une photo.

- Appuyez sur  pour prendre une photo.
- Appuyez sur  pour confirmer et ajouter la photo à votre enregistrement.

Appuyez sur **Afficher la galerie** pour sélectionner une photo dans votre application Galerie.

- Appuyez sur l'icône d'options .
- Appuyez sur **Galerie des périphériques**.
- Sélectionnez une image.
- Appuyez sur la touche Retour.
 - ↳ L'image s'affiche dans la fenêtre Propriétés.
 - ↳ Une icône  s'affiche à côté des détails de la dictée correspondante dans la liste des enregistrements.

Modification du nom d'une dictée

Modifiez le nom de vos enregistrements afin de faciliter leur identification et leur attribution dans votre solution de flux de travail, comme le logiciel SpeechExec ou SpeechLive.

Pour modifier le nom d'une dictée :

- Sélectionnez un enregistrement dans la liste de vos enregistrements sous l'onglet **Enregistrements**.
- Appuyez sur le nom de la dictée sur l'écran d'enregistrement puis modifiez le nom existant. Pour plus de renseignements concernant la saisie de texte, consultez la rubrique [Saisie de texte](#).

Verrouillage de dictées/EOL

Utilisez la fonction Verrouiller la dictée pour verrouiller les enregistrements importants et éviter toute modification accidentelle. Par défaut, vous pouvez également terminer votre dictée et l'envoyer immédiatement dès que vous appuyez sur la touche Verrouiller la dictée.

Pour verrouiller une dictée :

- 1 Appuyez sur la touche Verrouiller la dictée lorsque l'enregistreur est en mode arrêt. Vous pouvez également appuyer sur la touche de fonction située sur le côté droit de l'enregistreur.
 - ↳ La dictée est désormais marquée comme verrouillée  sur l'écran d'enregistrement et ne peut pas être modifiée. Elle est également marquée comme verrouillée dans la liste des enregistrements :

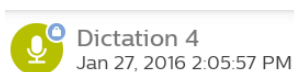

- ↳ La fenêtre contextuelle **Envoyer les options** s'affiche si ce paramètre est activé dans **Paramètres > Options d'envoi > Envoyer automatiquement les dictées EOL**.
- 2 Pour déverrouiller une dictée et apporter des modifications à l'enregistrement, appuyez sur la touche Verrouiller la dictée ou appuyez de nouveau sur la touche de fonction lorsque l'enregistreur est en mode arrêt.

Marquage de dictées comme prioritaires

Marquez votre enregistrement comme prioritaire. Grâce à l'option de propriété, il est plus facile d'identifier et de classer par ordre de priorité les enregistrements urgents lors de la transcription.

Pour attribuer un statut de priorité à une dictée :

- 1 Appuyez sur la touche Priorité  lorsque l'enregistreur est en mode arrêt.
 - ↳ L'enregistrement est marqué comme prioritaire dans la liste de vos enregistrements sous l'onglet **Enregistrements**.

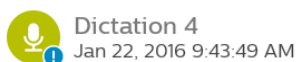

- 2 Pour modifier le statut de priorité d'une dictée, appuyez sur de nouveau la touche Priorité lorsque l'enregistreur est en mode arrêt.

Ajout de codes-barres

La fonction de lecture de code-barres intégrée à l'application de dictée vous permet de scanner les codes QR ainsi que les codes-barres unidimensionnels (linéaires). Votre appareil détecte les codes-barres sur papier et sur écran.

Remarque

- La distance de lecture maximale dépend de différents facteurs tels que la qualité d'impression et la taille du code-barres, la distance entre l'appareil photo et le code-barres ou les conditions d'éclairage.

Pour ajouter un code-barres à une dictée ou modifier un code-barres :

- Appuyez sur l'icône de code-barres  lorsque l'enregistreur est en mode arrêt puis scannez le code-barres.
 - ↳ Un avertissement sonore retentit dès que l'appareil détecte le code-barres.
 - ↳ Le code-barres s'affiche automatiquement sur l'écran d'enregistrement.



Remarque

- Par défaut, la fonction code-barre n'est pas visible dans la barre d'outils de l'écran d'enregistrement. Pour accéder à cette fonction, vous devez d'abord glisser l'icône de code-barre dans la barre d'outils. Pour plus de renseignements, consultez la rubrique [Personnalisation de la barre d'outils](#).

Pour ajouter ou modifier manuellement un code-barres :

- 1 Appuyez sur l'icône Propriétés  sur l'écran d'enregistrement.

Vous pouvez également vous rendre dans la liste des enregistrements sous l'onglet **Enregistrements**.



- Appuyez sur le bouton d'options  à côté de l'enregistrement concerné.
- Sélectionnez **Propriétés** dans la liste déroulante.
 - ↳ La fenêtre Propriétés s'ouvre.
- Pour modifier les propriétés, appuyez sur l'icône d'options  puis sur **Modifier**.

- 2 Appuyez sur le champ de texte libre situé à côté de **Code-barre** puis saisissez le code-barres.



Envoi de dictée

Envoyez une dictée individuelle ou plusieurs dictées simultanément, et choisissez parmi plusieurs options de transmission. Avant d'envoyer vos dictées, réglez les options d'envoi correspondantes dans **Paramètres > Options d'envoi**. Pour plus de renseignements, consultez la rubrique [Paramètres de l'application de dictée](#).

Envoi de dictée individuelle

- 1 Assurez-vous d'être connecté à un réseau Wi-Fi.
- 2 Appuyez sur  sur l'écran d'enregistrement.
- 3 Sélectionnez l'option d'envoi souhaitée dans la liste affichée.
 - ↳ La dictée est marquée comme envoyée  dans la liste des enregistrements.

Envoi de plusieurs dictées simultanément

- 1 Assurez-vous d'être connecté à un réseau Wi-Fi.
- 2 Ouvrez la liste des enregistrements dans l'onglet **Enregistrements**.
- 3 Cochez les cases correspondant aux dictées que vous souhaitez envoyer.
- 4 Appuyez sur l'icône d'options  dans le coin inférieur droit puis appuyez sur **Envoyer**.
- 5 Sélectionnez l'option d'envoi souhaitée dans la liste affichée.
 - ↳ La dictée est marquée comme envoyée  dans la liste des enregistrements.

Envoi de dictée par e-mail

Avant d'envoyer une dictée par e-mail :

- Configurez d'abord un compte de messagerie. Vous pouvez également configurer un compte de messagerie lorsque vous envoyez l'enregistrement par e-mail pour la première fois. Si vous n'avez pas encore configuré de compte, vous serez invité à créer un compte au moment de l'envoi de la dictée. Pour plus de renseignements concernant la configuration d'un compte de messagerie, consultez la rubrique [Utilisation de l'application de messagerie](#).
- Assurez-vous que l'option d'e-mail est activée dans **Paramètres > Options d'envoi > Autres options d'envoi (par ex. e-mail) > Utiliser d'autres options d'envoi**.

Pour envoyer une dictée par e-mail :



- 1 Assurez-vous d'être connecté à un réseau Wi-Fi.
- 2 Appuyez sur  sur l'écran d'enregistrement.
- 3 Sélectionnez l'e-mail comme option d'envoi souhaitée.
 - ↳ La fenêtre de messagerie **Nouveau message** s'ouvre.

- 4 Saisissez l'adresse e-mail du destinataire puis

appuyez sur  pour envoyer la dictée.

- ↳ La dictée est marquée comme envoyée  dans la liste des enregistrements.

Si vous n'avez pas encore configuré de compte de messagerie :

- 1 Assurez-vous d'être connecté à un réseau Wi-Fi.
 - 2 Appuyez sur  sur l'écran d'enregistrement.
 - 3 Sélectionnez l'e-mail comme option d'envoi souhaitée.
 - ↳ La fenêtre **Configuration du compte** s'ouvre. Suivez les instructions à l'écran. Pour plus de renseignements concernant la configuration d'un compte de messagerie, consultez la rubrique [Utilisation de l'application de messagerie](#).
 - ↳ La fenêtre de messagerie **Nouveau message** s'ouvre lorsque votre compte est configuré.
 - 4 Saisissez l'adresse e-mail du destinataire puis
- appuyez sur  pour envoyer la dictée.
 - ↳ La dictée est marquée comme envoyée  dans la liste des enregistrements.



Astuce

- Vous pouvez créer un modèle d'e-mail et avoir ainsi tous les champs automatiquement pré-remplis lors de l'envoi d'une dictée. Rendez-vous dans **Paramètres > Options d'envoi > Autres options d'envoi (par ex. e-mail) > Modèle d'e-mail**.

Envoi de dictée à Philips SpeechLive

Philips SpeechLive est une solution de dictée dans le cloud qui vous permet de conserver, de partager des fichiers de dictée et d'y accéder où que vous soyez dans le monde et à tout moment tout en garantissant une sécurité maximale des fichiers.

Pour plus de renseignements sur l'utilisation de SpeechLive et des services SpeechLive, consultez le Guide de démarrage rapide pour auteurs ou le Guide de démarrage rapide pour administrateurs SpeechLive. Téléchargez les guides de démarrage rapide sur www.speechlive.com/fr/assistance.

Avant d'envoyer une dictée à SpeechLive :

- Vous devez posséder un compte SpeechLive valide. Si vous n'utilisez pas encore SpeechLive, créez un nouveau compte utilisateur dans **Paramètres > Options d'envoi > SpeechLive** ou sur www.speechlive.com.
- Configurez un compte utilisateur SpeechLive existant dans l'application de dictée.
- Assurez-vous d'avoir activé SpeechLive sous **Paramètres > Options d'envoi > SpeechLive**.



Configuration de SpeechLive

Avant de configurer SpeechLive dans l'application enregistreur vocal Philips, vous devez posséder un compte utilisateur SpeechLive valide. Si vous n'utilisez pas encore SpeechLive, créez un nouveau compte utilisateur SpeechLive dans **Paramètres > Options d'envoi > SpeechLive** ou sur www.speechlive.com.

Pour configurer un compte SpeechLive :

- 1 Assurez-vous d'être connecté à un réseau Wi-Fi.
- 2 Rendez-vous dans **Paramètres > Options d'envoi > SpeechLive**.
- 3 Saisissez votre adresse e-mail SpeechLive et votre mot de passe dans la section **Compte enregistré**.
- 4 Appuyez sur **Se connecter**.
 - ↳ Votre nom de compte SpeechLive est automatiquement associé à votre adresse e-mail.
 - ↳ Si vous possédez plusieurs comptes utilisateur SpeechLive avec la même adresse e-mail et le même mot de passe, vous serez invité à sélectionner le compte souhaité. Appuyez sur le compte souhaité.
 - ↳ Une fois votre compte SpeechLive configuré, une notification **Synchronisation effectuée** apparaîtra dans la liste de vos enregistrements.

Envoi de dictée à SpeechLive

- 1 Assurez-vous d'être connecté à un réseau Wi-Fi.
- 2 Appuyez sur  sur l'écran d'enregistrement.
 - ↳ La fenêtre contextuelle **Options d'envoi** s'affiche.
- 3 Appuyez sur **SpeechLive**.
 - ↳ La dictée est marquée comme envoyée  dans la liste des enregistrements.
 - ↳ Vous pouvez désormais accéder à vos dictées dans le portail SpeechLive sur login.speechlive.com.

Envoi de dictée au service de transcription Philips SpeechLive

Le service de transcription Philips SpeechLive vous propose une solution complète de flux de travail de la dictée initiale au document final. Si vous avez attribué un état prioritaire à votre dictée, vous recevrez les dictées importantes encore plus rapidement.

Le service de transcription SpeechLive prend également en charge les dictées à plusieurs locuteurs, telles que les interviews, les conversations téléphoniques ou les réunions. Dès que la transcription de la dictée est terminée, le document transcrit est joint à votre dictée dans le portail SpeechLive. En fonction de vos paramètres de notification SpeechLive, le document peut également vous être envoyé par e-mail.

Pour plus de renseignements sur le service de transcription Philips SpeechLive, rendez-vous sur www.speechlive.com.

Pour plus de renseignements sur la gestion des dictées et des notifications sur votre compte SpeechLive, consultez le Guide de démarrage rapide pour auteurs ou le Guide de démarrage rapide pour administrateurs SpeechLive. Téléchargez les guides de démarrage rapide sur www.speechlive.com/fr/assistance.





Remarque

- Avant d'utiliser le service de transcription, vous devez d'abord le faire activer par votre administrateur de compte dans les paramètres de votre compte SpeechLive sur login.speechlive.com.
- Vous ne pouvez envoyer des dictées au service de transcription qu'une fois que vous avez acheté des minutes de transcription pour le service de transcription SpeechLive via votre compte administrateur.

Avant d'envoyer une dictée au service de transcription SpeechLive :

- Vous devez posséder un compte utilisateur SpeechLive valide. Si vous n'utilisez pas encore SpeechLive, créez un nouveau compte utilisateur dans **Paramètres > Options d'envoi > SpeechLive** ou sur www.speechlive.com.
- Configurez un compte SpeechLive existant dans l'application de dictée.
- Assurez-vous que le service de transcription est activé dans les paramètres de votre compte SpeechLive sur login.speechlive.com.
- Assurez-vous d'avoir activé le service de transcription sous **Paramètres > Options d'envoi > SpeechLive > Service de transcription**.

Envoi de dictée à un seul orateur au service de transcription



- 1 Assurez-vous d'être connecté à un réseau Wi-Fi.
- 2 Activez **Orateur seul** sous **Paramètres > Options d'envoi > SpeechLive > Service de transcription**.
- 3 Ouvrez un enregistrement dans l'onglet **Enregistrements**.
- 4 Appuyez sur  sur l'écran d'enregistrement.
 - ↳ La fenêtre contextuelle **Options d'envoi** s'affiche.
- 5 Appuyez sur **Service de transcription**.
 - ↳ La dictée envoyée est marquée dans la liste des enregistrements .

Envoi de dictée à plusieurs locuteurs au service de transcription



Remarque

- L'option Plusieurs locuteurs est uniquement disponible dans l'application enregistreur vocal Philips si cette fonction est activée par l'administrateur de compte dans les paramètres de votre compte SpeechLive sur login.speechlive.com.

- 1 Assurez-vous d'être connecté à un réseau Wi-Fi.
- 2 Activez **Plusieurs locuteurs** sous **Paramètres > Options d'envoi > SpeechLive > Service de transcription**.
- 3 Ouvrez un enregistrement dans l'onglet **Enregistrements**.
- 4 Appuyez sur  sur l'écran d'enregistrement.
↳ La fenêtre contextuelle **Options d'envoi** s'affiche.
- 5 Appuyez sur **Service de transcription**.
↳ La dictée est marquée comme envoyée  dans la liste des enregistrements.

Envoi de dictée au service de reconnaissance vocale Philips SpeechLive

Le service de reconnaissance vocale Philips SpeechLive est une solution rapide et efficace de gestion des transcriptions. Choisissez parmi les différentes langues celle dans laquelle transcrire votre dictée.



Remarque

- Les langues du service de reconnaissance vocale SpeechLive s'adressent à des personnes natives. S'il ne s'agit pas de votre langue maternelle, la précision de la transcription peut en être affectée.

Dès que la transcription de la dictée est terminée, le document transcrit est joint à votre dictée dans le portail SpeechLive. En fonction de vos paramètres de notification SpeechLive, le document peut également vous être envoyé par e-mail.

Pour plus de renseignements sur la gestion des dictées et des notifications sur votre compte SpeechLive, consultez le Guide de démarrage rapide pour auteurs ou le Guide de démarrage rapide pour administrateurs SpeechLive. Téléchargez les guides de démarrage rapide sur www.speechlive.com/fr/assistance/.





Remarque

- Vous ne pouvez envoyer des dictées au service de reconnaissance vocale qu'une fois que vous avez acheté des minutes de transcription pour le service de reconnaissance vocale SpeechLive via votre compte administrateur.

Avant d'envoyer une dictée au service de reconnaissance vocale SpeechLive :

- Vous devez posséder un compte utilisateur SpeechLive valide. Si vous n'utilisez pas encore SpeechLive, créez un nouveau compte utilisateur dans **Paramètres > Options d'envoi > SpeechLive** ou sur www.speechlive.com.
- Configurez votre compte SpeechLive dans l'application de dictée.

Envoi de dictée au service de reconnaissance vocale

- 1 Assurez-vous d'être connecté à un réseau Wi-Fi.
- 2 Ouvrez un enregistrement dans l'onglet **Enregistrements**.
- 3 Appuyez sur  sur l'écran d'enregistrement.
↳ La fenêtre contextuelle **Options d'envoi** s'affiche.
- 4 Appuyez sur **Service de reconnaissance vocale**.
↳ La fenêtre contextuelle **Sélectionnez la langue de votre dictée** s'affiche.
- 5 Sélectionnez la langue de votre dictée en faisant défiler l'écran jusqu'à la langue souhaitée.
- 6 Vous pouvez également cocher la case **Retenir le réglage** si vous ne souhaitez pas revoir apparaître cette fenêtre contextuelle. L'application de dictée mémorise ce paramètre.
- 7 Appuyez sur **Envoyer**.
↳ La dictée est marquée comme envoyée  dans la liste des enregistrements.

Définition d'une langue de reconnaissance vocale par défaut

Définissez une langue par défaut pour le service de reconnaissance vocale si vous enregistrez principalement des dictées dans les mêmes langues.

Pour définir une langue par défaut :

- 1 Activez la reconnaissance vocale sous **Paramètres > Options d'envoi > SpeechLive > Utiliser le service de reconnaissance vocale**.
- 2 Sélectionnez votre langue favorite en faisant défiler l'écran jusqu'à la langue souhaitée.
- 3 Cochez la case **Retenir la langue**.
↳ L'application enregistrera ce paramètre pour les autres dictées et il ne vous sera plus demandé de sélectionner une langue.

Envoi de dictée au serveur mobile Philips SpeechExec

Le serveur mobile Philips SpeechExec est une solution de flux de travail sur place qui vous offre une sécurité maximale des fichiers grâce au cryptage en temps réel.

Avant d'envoyer une dictée au serveur mobile Philips SpeechExec :



- Votre administrateur système doit configurer et activer le serveur. Contactez votre administrateur système pour accéder aux données.
- Configurez votre compte de serveur mobile dans l'application de dictée.

Configuration du serveur mobile



Avant de configurer le serveur mobile Philips SpeechExec :

- Envoyez l'ID de l'appareil à votre administrateur système par e-mail comme indiqué ci-dessous. Assurez-vous tout d'abord d'avoir configuré un compte de messagerie.
- Votre administrateur système doit configurer et activer le serveur. Contactez votre administrateur système pour accéder aux données.

Pour configurer le serveur mobile :

- 1 Assurez-vous d'être connecté à un réseau Wi-Fi.
- 2 Accédez à **Paramètres > Options d'envoi > Mobile Server**.
- 3 Appuyez sur l'icône d'options  puis sur **Envoyer l'ID de l'appareil**.
↳ La fenêtre de messagerie **Nouveau message** s'ouvre.
- 4 Saisissez l'adresse e-mail de votre administrateur système.
- 5 Appuyez sur  pour envoyer l'e-mail.
↳ L'ID de votre appareil est envoyé à votre administrateur système.
- 6 Saisissez le nom d'utilisateur, le mot de passe et l'URL (adresse Internet) fournis par votre administrateur système.
- 7 Vous pouvez également modifier le nom du serveur.

Envoi de dictée au serveur mobile

- 1 Assurez-vous d'être connecté à un réseau Wi-Fi.
- 2 Appuyez sur  sur l'écran d'enregistrement.
↳ La fenêtre contextuelle **Options d'envoi** s'affiche.
- 3 Appuyez sur **Mobile Server**.
↳ La dictée est marquée comme envoyée  dans la liste des enregistrements.

Envoi de dictée au dictation hub Philips

Le dictation hub Philips est un serveur mobile hébergé par Philips. Grâce au dictation hub, vous pouvez envoyer vos fichiers de dictée à une adresse e-mail prédéfinie ou au logiciel de flux de travail Philips SpeechExec. En cas d'exigences spécifiques, comme un transfert de données basé sur des mots-clés ou l'envoi de dictées vers un emplacement FTP, contactez le partenaire de support Philips chez qui vous avez acheté l'appareil.

Remarque

- Pour pouvoir transcrire vos fichiers de dictée, votre transcripteur doit avoir installé le logiciel SpeechExec.

Avant d'envoyer une dictée au dictation hub Philips :

- Vous devez posséder un compte dictation hub valide.
- Configurez votre compte dictation hub dans l'application de dictée.

Configuration du dictation hub



Remarque

- Si vous n'utilisez pas encore le dictation hub et que vous créez un nouveau compte utilisateur dictation hub, vous serez d'abord inscrit à un essai gratuit de 30 jours. Pour acheter un compte à la fin de la période d'essai, contactez le partenaire de support Philips chez qui vous avez acheté l'appareil.

Pour créer un nouveau compte utilisateur Dictation Hub ou pour se connecter à un compte existant :

- 1 Accédez à **Paramètres > Options d'envoi > Dictation hub**.
↳ Si vous configurez votre compte dictation hub pour la première fois, un écran de bienvenue s'affiche.
- 2 Sur cet écran, appuyez sur **Oui**.
- 3 Sur l'écran de Contrat de licence de l'utilisateur final, appuyez sur **Oui**.
- 4 Saisissez l'adresse e-mail du destinataire.
- 5 Saisissez votre propre adresse e-mail et vos initiales.
- 6 Appuyez sur **Suivant**.
- 7 Sélectionnez le format audio puis appuyez sur **Suivant**.
- 8 Sélectionnez une langue pour les e-mails du flux de travail de votre dictation hub puis appuyez sur **Connecter**.

Envoi de dictée au dictation hub

- 1 Assurez-vous d'être connecté à un réseau Wi-Fi.
- 2 Appuyez sur  sur l'écran d'enregistrement.
↳ La fenêtre contextuelle **Options d'envoi** s'affiche.
- 3 Appuyez sur **Dictation Hub**.
↳ La dictée est marquée comme envoyée  dans la liste des enregistrements.

Envoi de dictée via le logiciel Philips SpeechExec

Grâce au logiciel de flux de travail Philips SpeechExec, vous pouvez télécharger toutes les nouvelles dictées de votre SpeechAir connecté dans le dossier local **Terminé** de SpeechExec.

Pour plus de renseignements sur le téléchargement de dictées de SpeechAir à SpeechExec, consultez la rubrique [Téléchargement de dictées vers SpeechExec](#).

Pour plus de renseignements sur l'installation de SpeechExec, consultez la rubrique [Installation de SpeechExec sur votre ordinateur](#).

Vous pouvez également configurer les options de livraison pour SpeechAir à l'aide de l'assistant SpeechAir dans SpeechExec. SpeechExec transfère les options de livraison préconfigurées vers l'application enregistreur vocal sur SpeechAir. Choisissez parmi les options de livraison de reconnaissance vocale SpeechLive, de service de transcription SpeechLive, d'e-mail ou de reconnaissance vocale Dragon. Si vous sélectionnez un mode de livraison sur l'application enregistreur vocal et que vous connectez votre appareil à SpeechExec, le logiciel enverra automatiquement votre nouvelle dictée via le mode de livraison présélectionné dans l'application enregistreur vocal.

Configuration des modes de livraison pour SpeechAir

- 1 Démarrez SpeechExec.
- 2 Vérifiez que votre SpeechAir est allumé et branchez-le à votre ordinateur.
- 3 Sélectionnez les modes de livraison souhaités dans l'assistant SpeechAir dans SpeechExec. Pour plus de renseignements, consultez la rubrique [Configuration du SpeechAir dans SpeechExec](#).
↳ Une fois la configuration de l'assistant SpeechAir terminée, SpeechExec transfère les modes de livraison sélectionnés, le nom de l'auteur et les types de tâches sur l'application enregistreur vocal sur SpeechAir.
- 4 Déconnectez le SpeechAir de SpeechExec.

Configuration d'un mode de livraison par défaut

- 1 Configurez les options de livraison pour SpeechAir comme indiqué à la rubrique [Configuration des modes de livraison pour SpeechAir](#).
- 2 Sélectionnez le mode de livraison souhaité dans l'application enregistreur vocal sous **Paramètres** > **Options d'envoi** > **Flux de travail** > **Livraison** avant d'envoyer votre dictée.
↳ La fenêtre contextuelle **Livraison** s'affiche.
- 3 Appuyez sur **Définir par défaut**.
↳ SpeechAir enregistrera ce paramètre et mémorisera le mode de livraison par défaut sélectionné à chaque fois que vous téléchargerez une dictée de SpeechAir vers SpeechExec.

Modification du mode de livraison pour les dictées individuelles

Remarque

- La modification du mode de livraison de votre dictée en cours ne modifie pas l'option de livraison par défaut. SpeechAir ne mémorisera pas ce paramètre pour les prochaines dictées. Si vous souhaitez modifier le mode de livraison par défaut, procédez comme indiqué à la rubrique [Définition d'un mode de livraison par défaut dans l'application de dictée](#).

- 1 Configurez les modes de livraison dans SpeechExec comme indiqué à la rubrique [Configuration des modes de livraison pour SpeechAir](#).
- 2 Appuyez sur l'icône Propriétés  sur l'écran d'enregistrement de l'application enregistreur vocal.
- 3 Appuyez sur le champ de texte situé à côté de **Livraison**.
- 4 Sélectionnez une option de livraison à partir du menu déroulant.

Envoi de dictée via SpeechExec

- 1 Configurez les options de livraison pour SpeechAir comme indiqué à la rubrique [Configuration des modes de livraison pour SpeechAir](#).
- 2 Vous pouvez également toucher l'icône Propriétés  sur l'écran d'enregistrement de l'application enregistreur vocal si vous souhaitez modifier le mode de livraison.
 - Appuyez sur le champ de texte situé à côté de **Livraison**.
 - Sélectionnez une option de livraison à partir du menu déroulant.
- 3 Branchez le SpeechAir à votre ordinateur.
- 4 Démarrez SpeechExec sur votre ordinateur.
↳ SpeechExec télécharge toutes les nouvelles dictées depuis le SpeechAir et les envoie via le mode de livraison sélectionné dans l'application enregistreur vocal.
↳ Par défaut, vos dictées sont supprimées de votre enregistreur une fois le téléchargement terminé.

Envoi de dictée à Philips SpeechExec Enterprise

Si vous utilisez Philips SpeechExec Enterprise, vous pouvez également connecter votre application enregistreur vocal au logiciel et envoyer les dictées à SpeechExec Enterprise, au service de reconnaissance vocale et au service de transcription directement via l'application.



Avant d'envoyer une dictée à SpeechExec Enterprise :

- Votre administrateur SpeechExec doit configurer un compte utilisateur SpeechExec pour vous.
- Vous devez configurer votre accès à SpeechExec Enterprise dans l'application de dictée.
- Pour utiliser le service de reconnaissance vocale et le service de transcription, votre administrateur SpeechExec doit activer votre accès à ces services.

Configuration de votre accès à SpeechExec Enterprise

- 1 Accédez à **Paramètres > Options d'envoi > SpeechExec Enterprise**.
- 2 Connectez-vous à SpeechExec avec l'adresse e-mail et le mot de passe utilisés sur votre ordinateur Windows, et l'adresse de serveur fournie par l'administrateur de SpeechExec.

Envoi de dictée à SpeechExec Enterprise

- 1 Assurez-vous d'être connecté à un réseau Wi-Fi.
- 2 Appuyez sur  sur l'écran d'enregistrement.
↳ La fenêtre contextuelle **Options d'envoi** s'affiche.
- 3 Appuyez sur **SpeechExec**
↳ La dictée est marquée comme envoyée  dans la liste des enregistrements.

Envoi de dictée vers un dossier réseau

Partagez vos dictées dans des dossiers et des sous-dossiers sur le réseau. Toutes les personnes qui utilisent le même réseau peuvent accéder à vos dictées dans les dossiers sélectionnés.

Remarque

- Afin de pouvoir utiliser cette fonction, votre dossier de destination doit être accessible sur le réseau.
- Assurez-vous que votre appareil est connecté au bon réseau.

Pour plus de renseignements, contactez votre administrateur système.



Avant d'envoyer une dictée vers un dossier réseau :

- Contactez votre administrateur système pour accéder aux données.
- Configurez les paramètres de votre dossier réseau dans l'application de dictée.

Configuration des paramètres de votre dossier réseau

- 1 Appuyez sur **Paramètres > Options d'envoi > Dossier réseau**.
- 2 Saisissez le nom d'utilisateur et le mot de passe fournis par votre administrateur système.
- 3 Saisissez le chemin d'accès au dossier fourni par votre administrateur système. Il s'agit d'une adresse IP commençant par smb://, telle que smb://111.111.111.11/Données/XY.
- 4 Vous pouvez également sélectionner un type de sous-dossier. Votre dossier de destination sera nommé en fonction de l'**Auteur** ou du **Numéro de série** du type de sous-dossier sélectionné.
- 5 Appuyez sur la touche Retour.
↳ La fenêtre contextuelle **Enregistrer dossier réseau** s'affiche.
- 6 Appuyez sur **Enregistrer**.

Envoi de dictée vers un dossier réseau

- 1 Assurez-vous d'être connecté à un réseau Wi-Fi.
- 2 Appuyez sur  sur l'écran d'enregistrement.
↳ La fenêtre contextuelle **Options d'envoi** s'affiche.
- 3 Appuyez sur **Dossier réseau**.
↳ La dictée est marquée comme envoyée  dans la liste des enregistrements.

Utilisation des data listes

Importez un fichier .csv avec des données, telles que des données patients, depuis un serveur Web vers votre SpeechAir et utilisez-le dans l'application enregistreur vocal. Vous avez également la possibilité de sélectionner un intervalle d'actualisation de data liste. Une fois l'importation de votre data liste terminée, celle-ci sera mise à jour à l'intervalle défini.

Remarque

- La data liste doit contenir au moins trois lignes et une propriété, telle que l'auteur, le nom du patient ou le service. Une propriété peut contenir un maximum de 30 caractères. Vous pouvez ajouter un maximum de 2 000 lignes et jusqu'à 10 propriétés par data liste.
- N'utilisez pas d'espaces vides, que ce soit dans la data liste ou dans les éléments de la data liste.
- Faites attention à l'utilisation des majuscules et des minuscules.
- Si votre data liste ne peut pas être téléchargée, vérifiez l'adresse Internet (URL) et votre connexion Wi-Fi.

Importation de data liste .csv

- 1 Assurez-vous d'être connecté à un réseau Wi-Fi.
- 2 Appuyez sur **Paramètres** dans l'application de dictée.
- 3 Appuyez sur **Connectivité**.
- 4 Dans le sous-menu **Data liste** appuyez sur **URL** et saisissez l'adresse Internet où votre fichier .csv est stocké.
 - ↳ La data liste est téléchargée depuis le serveur Web et peut désormais être utilisée.

Configuration d'un intervalle d'actualisation de data liste

- 1 Appuyez sur **Paramètres** dans l'application de dictée.
- 2 Appuyez sur **Connectivité**.
- 3 Dans le sous-menu **Data liste**, appuyez sur **Intervalle d'actualisation** et sélectionnez l'intervalle souhaité pour mettre à jour votre data liste.

Utilisation d'une data liste dans l'application de dictée

- 1 Ouvrez une dictée dans la liste des enregistrements ou commencez une nouvelle dictée.
- 2 Appuyez sur l'icône de la data liste sur l'écran d'enregistrement.
 - ↳ Votre data liste s'ouvre.



Remarque

- Par défaut, la fonction data liste n'est pas visible dans la barre d'outils de l'écran d'enregistrement. Pour accéder à cette fonction, vous devez d'abord glisser l'icône de data liste dans la barre d'outils. Pour plus de renseignements, consultez la rubrique [Personnalisation de la barre d'outils](#).

- 3 Veuillez choisir un élément dans votre data liste.
 - ↳ La fenêtre contextuelle **Détails** présentant tous les détails relatifs à cet élément s'affiche.
- 4 Appuyez sur OK.
 - ↳ La fenêtre d'enregistrement s'ouvre. Les détails relatifs à l'élément de la data liste sélectionné sont ajoutés à votre dictée.

Options de la data liste

Lorsque vous ouvrez la data liste comme indiqué à la rubrique [Utilisation d'une data liste dans l'application de dictée](#), vous pouvez choisir parmi différentes options. Scanner un code-barres, modifier l'auteur par défaut, sélectionner la façon dont vous souhaitez filtrer vos données, ou rechercher des éléments de la data liste.

Pour ouvrir les options de la data liste :

- Appuyez sur l'icône d'options  dans la fenêtre **Data liste**.

Lecture de code-barres

Utilisez la fonction code-barres pour trouver un élément d'une data liste correspondant au code-barres scanné.

- 1 Appuyez sur l'icône d'options  dans la fenêtre **Data liste** pour ouvrir les options de la data liste.
- 2 Faites glisser votre doigt vers le bas puis appuyez sur **Code-barres**.

Vous pouvez également appuyer sur la touche de fonction située sur le côté droit de l'appareil.

- 3 Scannez le code-barres ou le code QR.
 - ↳ Le code-barres scanné est comparé à votre data liste.
 - ↳ Si aucun élément ne correspond au code-barres, un bip sonore retentira.
 - ↳ Si une concordance est trouvée, la fenêtre contextuelle **Détails**, présentant tous les détails relatifs à cet élément, s'affiche. Le code-barres correspondant à une entrée de l'élément de la data liste apparaît en bleu.
 - ↳ Si plusieurs éléments correspondent au code-barres, des flèches noires apparaissent à côté du bouton **OK**.

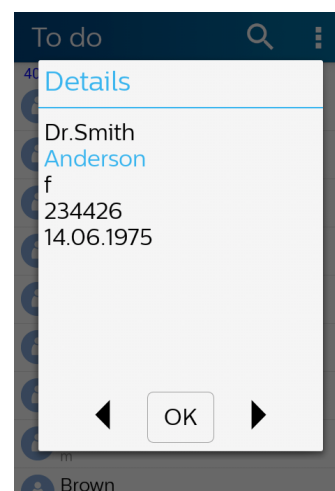

- 4 Appuyez sur OK dans la fenêtre contextuelle **Détails**, ou appuyez sur la flèche située à côté du bouton OK pour faire défiler l'écran jusqu'à l'élément de la data liste souhaité.
 - ↳ La fenêtre d'enregistrement s'ouvre.

Modification de l'auteur par défaut

Si vous souhaitez modifier l'auteur par défaut, configurez d'abord plusieurs auteurs sous **Paramètres > Options d'envoi > Flux de travail > Auteur**. Pour plus de renseignements, consultez la rubrique [Définition de mots-clés](#).



Pour modifier l'auteur :

- 1 Appuyez sur l'icône d'options  dans la fenêtre **Data liste** pour ouvrir les options de la data liste.
- 2 Faites glisser votre doigt vers le bas puis appuyez sur **Modifier l'auteur**.
↳ La fenêtre **Auteur** s'ouvre.
- 3 Sélectionnez un autre auteur dans la liste.
↳ La fenêtre contextuelle **Auteur** s'affiche.
- 4 Appuyez sur **Définir par défaut**.
↳ L'auteur sélectionné est désormais défini comme étant l'auteur par défaut pour les prochaines dictées, jusqu'à ce que vous modifiez de nouveau l'auteur par défaut.

Filtrage des éléments de données

Pour filtrer des éléments de la data liste, utilisez la fonction de recherche ou les options de la data liste.

Pour filtrer les éléments de la data liste :

- 1 Appuyez sur  et saisissez le texte dans la barre de recherche pour rechercher un élément.
- 2 Appuyez sur l'icône d'option  pour sélectionner d'autres filtres, tels que les éléments terminés ou le classement alphabétique.

Si aucun élément n'est trouvé, cela peut provenir d'un filtrage trop rigoureux. Dans ce cas, appuyez sur l'icône d'options  dans la fenêtre **Data liste** pour ouvrir les options de la data liste. Puis faites glisser votre doigt vers le bas et appuyez sur **Les éléments sans filtre**.

Mode dictée

Le mode dictée vous permet d'utiliser votre SpeechAir pour des dictées uniquement. Dans ce mode, la touche Accueil et la touche Applications récentes sont désactivées. L'écran d'Accueil et toutes les applications de votre SpeechAir sont verrouillés, à l'exception de l'application enregistreur vocal. Ainsi, vous évitez d'appuyer par inadvertance sur des touches et de corrompre votre dictée.

Pour passer en mode dictée :

- 1 Appuyez sur **Paramètres**  sur l'écran d'Accueil ou sur l'écran des applications.
- 2 Faites glisser votre doigt vers le bas et appuyez sur **Mode dictée**.
- 3 Appuyez sur l'interrupteur du mode dictée ou faites-le glisser vers la droite pour activer ce mode.

Pour quitter le mode dictée :

- 1 Faites glisser votre doigt du haut vers le bas de l'écran deux fois.
- 2 Appuyez sur l'icône Paramètres située en haut de l'écran.
- 3 Faites glisser votre doigt vers le bas et appuyez sur **Mode dictée**.
- 4 Appuyez sur l'interrupteur du mode dictée ou faites-le glisser vers la gauche pour désactiver ce mode.



Remarque

- Vous pouvez toujours utiliser la touche Retour pour naviguer dans l'application. Vous pouvez également accéder aux paramètres Android et aux paramètres rapides à tout moment.

Paramètres de l'application de dictée

Modifiez différents paramètres dans votre application de dictée en fonction de vos préférences personnelles. Ajustez les paramètres relatifs à la commande audio, la transmission, la sécurité et l'interface utilisateur pour un enregistrement très efficace et confortable avec votre SpeechAir et l'application enregistreur vocal Philips.

Vous pouvez voir tous les paramètres sous l'onglet **Paramètres** de l'application enregistreur vocal. Ces options sont décrites dans le tableau ci-dessous.



Remarque

- Selon la configuration de votre appareil, certains paramètres peuvent être verrouillés.

Paramètres audio

Paramètre	Fonction
Élimination des dictées	<ul style="list-style-type: none">• Appuyez sur Intervalle de purge afin de définir un intervalle entre chaque suppression automatique de dictées de votre appareil. Pour plus de renseignements, consultez la rubrique Suppression d'une dictée.
Format audio	<ul style="list-style-type: none">• Sélectionnez la qualité d'enregistrement de vos dictées en choisissant entre les formats audio WAV (PCM) et DS2. DS2 est prédéfini comme étant le format audio standard.
Sensibilité du microphone	<ul style="list-style-type: none">• Ajustez la sensibilité du microphone pour éviter l'enregistrement des bruits de fond et pour adapter l'enregistrement à l'environnement. Pour plus de renseignements, consultez la rubrique Sensibilité du microphone.

Paramètre	Fonction
Directivité du microphone	<ul style="list-style-type: none">• Ajustez les paramètres pour le Micro à main ou le Micro sur le bureau. Choisissez entre le microphone directionnel ou 360° pendant la dictée avec votre appareil à la main ou sur le bureau. Pour plus de renseignements, consultez la rubrique Directivité du microphone.
Déclenchement vocal	<ul style="list-style-type: none">• En activant le déclenchement vocal, l'enregistrement démarre automatiquement lorsque vous commencez à parler et se suspend lorsque vous arrêtez de parler. Pour plus de renseignements, consultez la rubrique Enregistrement à déclenchement vocal.
Bip lors de l'enregistrement	<ul style="list-style-type: none">• En activant le bip lors de l'enregistrement, un bip retentira dès le début de l'enregistrement.
Recul auto	<ul style="list-style-type: none">• Appuyez sur Retour automatique pour définir le nombre de secondes que vous souhaitez passer lorsque vous rembobinez vos enregistrements.
Vitesse d'enroulement	<ul style="list-style-type: none">• Réglez la vitesse d'enroulement souhaitée pour l'avance et le retour rapide de vos dictées.

Options d'envoi

Paramètre	Fonction
SpeechLive	<ul style="list-style-type: none">Activez cette fonction pour pouvoir envoyer des dictées via SpeechLive. Pour plus de renseignements, consultez la rubrique Envoi de dictée à SpeechLive.Configurez votre compte SpeechLive. Pour plus de renseignements, consultez la rubrique Configuration de SpeechLive.Activez le service de transcription SpeechLive et le service de reconnaissance vocale pour pouvoir envoyer des dictées au service de transcription et au service de reconnaissance vocale. Pour plus de renseignements, consultez les rubriques Envoi de dictée au service de transcription Philips SpeechLive et Envoi de dictée au service de reconnaissance vocale Philips SpeechLive.
SpeechExec Enterprise	<ul style="list-style-type: none">Configurez votre compte SpeechExec Enterprise pour envoyer vos dictées directement à SpeechExec.
Mobile Server	<ul style="list-style-type: none">Configurez votre compte de serveur mobile pour pouvoir envoyer des dictées via le serveur mobile Philips SpeechExec. Pour plus de renseignements, consultez les rubriques Envoi de dictée au serveur mobile Philips SpeechExec et Configuration du serveur mobile.
Dictation Hub	<ul style="list-style-type: none">Saisissez une adresse de destinataire prédéfinie et configurez votre compte dictation hub pour pouvoir envoyer des dictées au dictation hub Philips. Pour plus de renseignements, consultez les rubriques Envoi de dictée au dictation hub Philips et Configuration du dictation hub.

Paramètre	Fonction
Dossier réseau	<ul style="list-style-type: none">L'option dossier réseau est un moyen efficace de partager des dictées via des dossiers définis et des sous-dossiers sur le réseau. Toutes les personnes qui utilisent le même réseau peuvent accéder à vos fichiers de dictée dans les dossiers sélectionnés. Pour plus de renseignements, consultez la rubrique Envoi de dictée vers un dossier réseau.
Autres options d'envoi (par ex. e-mail)	<ul style="list-style-type: none">Autorisez l'envoi de dictées par e-mail ou d'autres applications adaptées installées sur votre SpeechAir.
Flux de travail	<ul style="list-style-type: none">Associez un ou plusieurs mots-clés à chaque enregistrement. Ils permettent d'identifier plus facilement les enregistrements et d'effectuer un routage automatique des fichiers. Pour plus de renseignements, consultez la rubrique Ajout de mots-clés à une dictée.
Envoyer automatiquement les dictées EOL	<ul style="list-style-type: none">Activez cette fonction pour être automatiquement invité à sélectionner une option d'envoi lorsque vous marquez une dictée comme verrouillée.
Sécurité	
Paramètre	Fonction
Définir le mot de passe de cryptage	<ul style="list-style-type: none">Définissez une clé de cryptage pour protéger les dictées envoyées au dictation hub Philips ou au mobile server Philips SpeechExec contre l'utilisation ou la lecture non autorisées d'un fichier. La dictée sera cryptée pendant le processus d'envoi.
Utiliser le cryptage DSS Pro	<ul style="list-style-type: none">Si vous avez sélectionné le format audio standard DS2, la clé de cryptage permet un cryptage en temps réel de vos dictées pendant l'enregistrement.

Interface utilisateur

Paramètre	Fonction
-----------	----------

Affichage

- Activez le paramètre **Garder l'écran allumé pendant l'enregistrement** si vous ne voulez pas que l'écran s'éteigne lors de l'enregistrement. La durée prédéfinie avant que l'écran ne s'éteigne lorsque l'appareil est laissé inactif (consultez la rubrique [Économie d'énergie](#)) est alors désactivée.

Interrupteur à curseur

- Personnalisez la fonctionnalité de l'interrupteur à curseur. Par défaut, l'interrupteur à curseur est réglé sur **International**. Pour modifier l'assignation de l'interrupteur à curseur, rendez-vous dans **Paramètres > Interface utilisateur > Assignation** et sélectionnez **Philips**, **International** ou **Allemand**.

Philips



Ⓞ/■ (touche de fonction)



International



Allemand



■/Ⓞ (touche de fonction)



Touche de fonction

- Personnalisez la fonctionnalité de la touche de fonction droite de votre appareil. Appuyez sur **Assignation bouton** et sélectionnez la fonction que vous souhaitez attribuer à la touche de fonction.

Connectivité

Paramètre	Fonction
-----------	----------

Gestion à distance

- Connectez-vous à votre serveur de gestion d'appareils à distance. Les configurations gérées via le logiciel de gestion d'appareils à distance Philips seront alors automatiquement transférées dans votre application enregistreur vocal. Pour plus de renseignements, consultez la rubrique [Connexion au serveur de gestion d'appareils à distance](#).
- Sélectionnez l'intervalle d'actualisation souhaité pour récupérer les nouvelles configurations. Les mises à jour de configuration seront alors transférées sur votre application enregistreur vocal à l'intervalle défini.

Data liste

- Importez des fichiers .csv avec des données, telles que des données patients, depuis une adresse Internet vers votre SpeechAir en saisissant l'URL de votre data liste (adresse Internet).
- Sélectionnez l'intervalle d'actualisation de data liste souhaité. Une fois l'importation de votre data liste terminée, celle-ci sera mise à jour à l'intervalle défini. Pour plus de renseignements, consultez la rubrique [Utilisation des data listes](#).

Aide

Paramètre	Fonction
Assistance technique	<ul style="list-style-type: none">• En cas de problème technique avec votre application enregistreur vocal ou si vous souhaitez nous envoyer votre feedback concernant l'application, envoyez un e-mail à notre support technique.
Tutoriels SpeechLive	<ul style="list-style-type: none">• Regardez des tutoriels vidéo sur l'utilisation de SpeechLive et des services SpeechLive dans l'application enregistreur vocal.

À propos de

- Consultez les informations concernant la version de votre application de dictée.
- Suivez les liens vers nos Conditions d'utilisation et notre Politique de confidentialité.

6 Gestion de l'appareil et des données

Transfert des données vers et depuis l'ordinateur

Transférez vos fichiers de l'appareil à l'ordinateur, et vice versa.



Attention

- Ne débranchez pas le câble USB de l'appareil pendant le transfert des fichiers. Cela peut entraîner une perte de données.
- Ne supprimez aucun dossier préinstallé sur le SpeechAir. Leur suppression peut perturber le bon fonctionnement du logiciel de l'appareil.



Remarque

- Pour des raisons de sécurité des données, le fonctionnement de l'appareil est désactivé lorsque celui-ci est branché à l'ordinateur.

Pour transférer des données du SpeechAir à l'ordinateur :

- 1 Branchez l'appareil à l'ordinateur à l'aide du câble micro USB.
Vous pouvez également brancher l'appareil à l'ordinateur à l'aide de la station d'accueil. Assurez-vous d'utiliser le port micro USB de transfert de données sur lequel est indiqué  sur la station d'accueil.
↳ Le voyant vert LED de transfert sur la station d'accueil s'allume.
- 2 Ouvrez l'Explorateur Windows sur un ordinateur Windows, ou le Finder sur un Mac.
↳ Le SpeechAir est détecté en tant que disque externe.
- 3 Double-cliquez sur le lecteur SpeechAir.
↳ Le contenu de votre SpeechAir s'affiche dans une nouvelle fenêtre.
- 4 Sélectionnez les fichiers souhaités dans la fenêtre du SpeechAir et copiez, coupez ou glissez-les vers l'emplacement souhaité sur votre ordinateur.

Pour transférer des données de l'ordinateur au SpeechAir :

- 1 Branchez l'appareil à l'ordinateur à l'aide du câble micro USB.
Vous pouvez également brancher l'appareil à l'ordinateur à l'aide de la station d'accueil. Assurez-vous d'utiliser le port micro USB de transfert de données sur lequel est indiqué  sur la station d'accueil.
↳ Le voyant vert LED de transfert sur la station d'accueil s'allume.

- 2 Ouvrez l'Explorateur Windows sur un ordinateur Windows, ou le Finder sur un Mac.
↳ Le SpeechAir est détecté en tant que disque externe.
- 3 Double-cliquez sur le lecteur SpeechAir.
↳ Le contenu de votre SpeechAir s'affiche dans une nouvelle fenêtre.
- 4 Sélectionnez les fichiers souhaités sur votre ordinateur et copiez, coupez ou glissez-les vers l'emplacement souhaité sur votre SpeechAir.

Réinitialisation de l'appareil et des données

Réinitialisation de l'appareil

Si vous rencontrez des problèmes avec le logiciel de votre appareil, par exemple si le logiciel se fige, si l'appareil fonctionne lentement ou si les applications ne répondent pas, vous pouvez réinitialiser votre appareil et le redémarrer.

En cas de réinitialisation du SpeechAir, les données enregistrées ne seront pas perdues. Cependant, si vous réinitialisez l'appareil alors que vous utilisez un programme logiciel ou une application, l'appareil fermera tous les programmes actifs et les données non enregistrées pourront être perdues.

Pour réinitialiser votre appareil :

- 1 Maintenez le bouton de réinitialisation sur le côté droit de l'appareil enfoncé à l'aide d'un petit objet pointu comme un trombone.

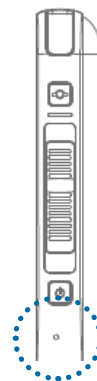

- 2 Redémarrez votre appareil en maintenant la touche marche/arrêt enfoncée jusqu'à ce que l'appareil vibre.

Restauration des valeurs d'usine

Vous pouvez réinitialiser l'appareil à l'état d'origine du système et supprimer toutes les données. Après une restauration des valeurs d'usine, les paramètres par défaut de l'appareil sont rétablis (les mêmes paramètres qu'au moment de l'achat et du premier allumage). Toutes les applications que vous avez installées, les données que vous avez ajoutées et les paramètres que vous avez personnalisés sur votre appareil seront perdus. Les paramètres d'usine du microprogramme seront également rétablis et celui-ci devra être de nouveau mis à jour.



Attention

- La restauration des valeurs d'usine supprimera toutes les données sur votre appareil. Avant de restaurer les valeurs d'usine, sauvegardez les données importantes enregistrées sur votre appareil.

Pour restaurer les valeurs d'usine :

- 1 Appuyez sur **Paramètres**  sur l'écran d'Accueil ou sur l'écran des applications.
- 2 Faites glisser votre doigt vers le bas puis appuyez sur **Sauvegarder et réinitialiser**.
- 3 Appuyez sur **Restaurer valeurs d'usine**.
↳ La fenêtre Restaurer valeurs d'usine s'ouvre.
- 4 Appuyez sur **Réinitialiser la SpeechAir**.
↳ La fenêtre Réinitialiser s'ouvre.
- 5 Appuyez sur **Tout effacer**.
↳ Le SpeechAir s'éteint et redémarre automatiquement.

Mise à jour de l'appareil

Votre appareil est contrôlé par un programme interne appelé microprogramme. Dans le cadre de la maintenance continue du produit, le microprogramme est mis à niveau et les erreurs sont corrigées.

Il se peut qu'une nouvelle version (une « mise à jour ») du microprogramme soit sortie depuis votre achat. Dans ce cas, vous pouvez facilement mettre à jour votre appareil.

Vous pouvez mettre à jour le microprogramme à l'aide du logiciel de gestion du Philips SpeechAir. Vous trouverez le logiciel sur le site Web du produit sous www.speechair.com/support ou implémenté dans le logiciel Philips SpeechExec. Pour plus de renseignements, consultez la rubrique [Logiciel de gestion du Philips SpeechAir](#).



Attention

- Avant de mettre à jour le microprogramme, assurez-vous que votre appareil soit chargé à au moins 30 %. Cela évitera l'interruption de l'alimentation pendant la mise à jour.
- Attendez la fin de la mise à jour avant d'utiliser d'autres fonctions de l'appareil. Un échec de la mise à jour du microprogramme peut être dû à un mauvais fonctionnement de l'appareil.



Remarque

- Pour plus de renseignements sur les versions du microprogramme, consultez régulièrement notre site Web à l'adresse www.philips.com/dictation.
- Avant de pouvoir utiliser le logiciel de gestion du Philips SpeechAir, installez d'abord le logiciel. Pour plus de renseignements, consultez la rubrique [Installation du logiciel de gestion du SpeechAir](#).

- 1 Téléchargez le fichier de mise à jour du microprogramme **update.safw** à partir du site Web www.philips.com/dictation sur votre ordinateur.
- 2 Démarrez le logiciel de gestion du Philips SpeechAir.
- 3 Vérifiez que votre SpeechAir est allumé et branchez-le à votre ordinateur.
- 4 Sur la fenêtre de configuration de l'appareil du logiciel, rendez-vous dans **SpeechAir > Microprogramme** puis sélectionnez le fichier du microprogramme sur votre ordinateur.

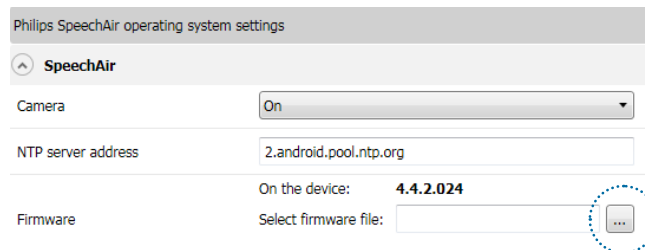

- 5 Cliquez sur **Envoyer au SpeechAir** sur la barre d'outils.
↳ Une fenêtre contextuelle confirmant le transfert réussi de la configuration s'affiche.
- 6 Pour appliquer la configuration au SpeechAir, débranchez l'appareil de l'ordinateur.
↳ La fenêtre contextuelle **Mise à jour** s'affiche sur votre SpeechAir.
- 7 Appuyez sur **Mettre à jour maintenant**. Si vous souhaitez mettre à jour le microprogramme ultérieurement, appuyez sur **Décaler dans 2 heures**. Vous pouvez reporter une mise à jour trois fois. Après cela, l'appareil vous avertira que le microprogramme sera automatiquement mis à jour.
↳ Le SpeechAir s'éteint et commence l'installation du fichier de mise à jour.
↳ Vous pouvez voir la progression de l'installation à l'écran.
↳ Lorsque la mise à jour du microprogramme est terminée, le SpeechAir redémarre automatiquement.

7 Logiciel de gestion du Philips SpeechAir

Le logiciel de gestion du Philips SpeechAir permet des configurations avancées de votre SpeechAir qui ne peuvent être effectuées directement sur l'appareil. Vous pouvez mettre à jour le microprogramme de votre appareil, définir une adresse serveur NTP ou désactiver la fonction appareil photo. Les autres paramètres relatifs à votre SpeechAir peuvent être modifiés directement sur l'appareil.

De plus, le logiciel vous permet de configurer, modifier et contrôler tous les paramètres pour l'application enregistreur vocal Philips. Certains de ces paramètres sont également accessibles directement depuis l'application. Parmi les options avancées qui ne sont disponibles que sur le logiciel de gestion figurent la configuration des paramètres de la data liste ou la définition des champs de texte à afficher sur l'écran d'enregistrement, comme l'auteur ou le type de tâche.

Pour plus de renseignements sur les paramètres de l'application enregistreur vocal, consultez la rubrique [Paramètres de l'application de dictée](#).

Installation du logiciel de gestion du SpeechAir



Si vous avez acheté le SpeechAir sans le logiciel SpeechExec, vous pouvez télécharger le logiciel de gestion du SpeechAir sur le site Web du produit sous www.speechair.com/support.

Si vous avez acheté le SpeechAir avec le logiciel SpeechExec, vous trouverez le logiciel de gestion du SpeechAir directement implémenté dans SpeechExec. Pour plus de renseignements sur l'installation de SpeechExec, consultez la rubrique [Installation de SpeechExec sur votre ordinateur](#).

Installation du logiciel de gestion du SpeechAir sur l'ordinateur

- 1 Dans votre navigateur Web, rendez-vous sur www.speechair.com/support.
- 2 Dans la section **Logiciels et pilotes**, cliquez sur **Logiciel de gestion du SpeechAir** et suivez les instructions à l'écran pour installer le logiciel.
- 3 Cliquez sur **Terminer** lorsque l'installation est terminée.
↳ Le logiciel de gestion est désormais installé sur votre ordinateur.

Démarrage du Logiciel de gestion du Philips SpeechAir à partir de SpeechExec

- 1 Installez le logiciel SpeechExec comme décrit à la rubrique [Installation de SpeechExec sur votre ordinateur](#).
- 2 Vérifiez que votre SpeechAir est allumé et branchez-le à votre ordinateur.
- 3 Cliquez sur  ou  sur la barre d'outils de SpeechExec.
↳ La fenêtre **Paramètres généraux** s'ouvre.
- 4 Dans la fenêtre **Paramètres généraux**, cliquez sur **Configuration du SpeechAir > Configuration de l'appareil > Démarrer le Logiciel Philips SpeechAir management**.

Configuration du SpeechAir avec le logiciel de gestion du SpeechAir

Le logiciel de gestion vous permet de configurer différents paramètres pour votre SpeechAir et l'application enregistreur vocal Philips. La configuration peut être immédiatement transférée sur votre SpeechAir connecté.

 Remarque

- Avant de démarrer le logiciel de gestion du Philips SpeechAir, branchez le SpeechAir à votre ordinateur. Le logiciel de gestion peut uniquement être utilisé avec un appareil connecté.
- Selon les configurations prédéfinies de votre appareil, certains paramètres peuvent être verrouillés. Dans ce cas, vous ne pouvez configurer aucun paramètre avec le logiciel de gestion du SpeechAir.

Écran de configuration de l'appareil

Lorsque vous démarrez le logiciel de gestion, un écran de bienvenue s'affiche. Une fois le SpeechAir branché à votre ordinateur, l'écran de configuration de l'appareil s'affiche.

La barre d'outils contient les options suivantes :



- Cliquez sur **Charger défaut** pour annuler toutes les modifications et rétablir les paramètres d'usine.
- Cliquez sur **Ouvrir un fichier** pour ouvrir une configuration précédemment enregistrée sur votre ordinateur.
- Cliquez sur **Enregistrer le fichier** pour enregistrer la configuration actuelle sur votre ordinateur.

- Cliquez sur **Enregistrer le fichier sous** pour enregistrer la configuration actuelle sur votre ordinateur sous un nouveau nom.
- Cliquez sur **Envoyer au SpeechAir** pour transférer la configuration actuelle vers votre SpeechAir.
- Cliquez sur **Charger à partir du SpeechAir** pour télécharger la configuration actuelle du SpeechAir vers le logiciel de gestion.

En dessous de la barre d'outils se trouvent deux sections : une section configuration pour le SpeechAir et une section configuration pour l'application enregistreur vocal Philips. Vous pouvez définir les configurations souhaitées pour le SpeechAir ou pour l'application enregistreur vocal Philips dans la section correspondante.

Philips SpeechAir operating system settings

Philips dictation recorder app settings

Configuration du SpeechAir et de l'application enregistreur vocal Philips

- 1 Démarrez le logiciel de gestion et branchez votre SpeechAir à l'ordinateur.
↳ L'écran de configuration de l'appareil s'ouvre.
- 2 Pour configurer les paramètres du SpeechAir, cliquez sur la flèche dans la section **SpeechAir**. Pour configurer les paramètres de l'application enregistreur vocal, cliquez sur la flèche dans la section **Application enregistreur vocal Philips**.

Philips SpeechAir operating system settings

▼ **SpeechAir**

Philips dictation recorder app settings

- ▼ **General**
- ▼ **Audio settings**
- ▼ **Network folder**
- ▼ **Forwarding - Email**
- ▼ **Forwarding - Mobile server**
- ▼ **Forwarding - Dictation hub**
- ▼ **Forwarding - SpeechLive**
- ▼ **Workflow**
- ▼ **Security**

- 3 Configurez les paramètres souhaités.
↳ Lorsque vous modifiez un paramètre, celui-ci est encadré en vert et une icône en forme de crayon apparaît.

Author 2

Andrea M.]

- 4 Une fois la configuration terminée, cliquez sur **Enregistrer le fichier**, **Enregistrer le fichier sous** ou **Envoyer au SpeechAir** dans la barre d'outils.

8 Logiciel de gestion d'appareils à distance Philips

Gestion des configurations avec le logiciel de gestion d'appareils à distance Philips

Avec le logiciel de gestion d'appareils à distance Philips, votre administrateur informatique peut configurer à distance votre système d'exploitation SpeechAir et votre application enregistreur vocal Philips. Les paramètres d'utilisation individuels peuvent être gérés, mis à jour et conservés de manière centrale. Le microprogramme du système d'exploitation peut également être mis à jour à distance. Toutes les modifications peuvent ensuite être transférées automatiquement sur votre SpeechAir ou votre application enregistreur vocal.

Vous pouvez également sélectionner un intervalle d'actualisation pour récupérer les nouvelles configurations. Les mises à jour de configuration seront alors transférées sur votre appareil ou votre application enregistreur vocal à l'intervalle défini.



Remarque

- Pour récupérer les mises à jour des configurations, une connexion au serveur de gestion d'appareils à distance est requise, via Internet ou le réseau local de votre entreprise.

Connexion au serveur de gestion d'appareils à distance.

Pour récupérer les configurations gérées à distance de votre système d'exploitation SpeechAir ou de l'application enregistreur vocal, une connexion au serveur de gestion d'appareils à distance est requise. Il suffit de saisir l'adresse Internet (URL) du serveur et éventuellement un domaine, nom d'utilisateur et mot de passe fournis par votre administrateur informatique. Une fois connecté au serveur, toutes les configurations futures seront automatiquement transférées sur votre système d'exploitation SpeechAir ou sur l'application enregistreur vocal.

Pour les configurations relatives au système d'exploitation SpeechAir :

- 1 Assurez-vous d'être connecté à un réseau Wi-Fi ou au réseau local de votre entreprise.
- 2 Appuyez sur **Paramètres** sur l'écran d'Accueil ou sur l'écran des applications.
- 3 Appuyez sur **Plus... > Gestion à distance**.
- 4 Appuyez sur **URL** et saisissez l'adresse Internet correcte du serveur fournie par votre administrateur informatique.

- 5 Si votre administrateur informatique a défini un domaine, nom d'utilisateur et mot de passe pour que vous puissiez accéder au serveur, cochez la case en regard d'**Authentification utilisateur**. Saisissez ensuite le domaine, le nom d'utilisateur et le mot de passe fournis par votre administrateur informatique.
- 6 Appuyez sur **Test de connexion...** pour vous connecter au serveur.

Pour les configurations relatives à l'application enregistreur vocal :

- 1 Assurez-vous d'être connecté à un réseau Wi-Fi ou au réseau local de votre entreprise.
- 2 Ouvrez l'application enregistreur vocal.
- 3 Appuyez sur **Paramètres > Connectivité**.
- 4 Dans la section **Gestion à distance**, appuyez sur **URL** et saisissez l'adresse Internet correcte du serveur fournie par votre administrateur informatique.
- 5 Si votre administrateur informatique a défini un domaine, nom d'utilisateur et mot de passe pour que vous puissiez accéder au serveur, cochez la case en regard d'**Authentification utilisateur**. Saisissez ensuite le domaine, le nom d'utilisateur et le mot de passe fournis par votre administrateur informatique.
- 6 Appuyez sur **Test de connexion...** pour vous connecter au serveur.

Définition d'un intervalle d'actualisation pour la synchronisation des mises à jour de configuration

Pour les configurations relatives au système d'exploitation SpeechAir :

- 1 Appuyez sur **Paramètres** sur l'écran d'Accueil ou sur l'écran des applications.
- 2 Appuyez sur **Plus... > Gestion à distance**.
- 3 Appuyez sur **Intervalle d'actualisation** et sélectionnez l'intervalle souhaité pour la mise à jour des configurations du système d'exploitation.

Pour les configurations relatives à l'application enregistreur vocal :

- 1 Ouvrez l'application enregistreur vocal.
- 2 Appuyez sur **Paramètres > Connectivité**.
- 3 Dans la section **Gestion à distance**, appuyez sur **Intervalle d'actualisation** et sélectionnez l'intervalle souhaité pour la mise à jour des configurations de l'appli de dictée.

Réception des mises à jour de configuration

Pour les configurations relatives au système d'exploitation SpeechAir :

- 1 Assurez-vous d'être connecté à un réseau Wi-Fi ou au réseau local de votre entreprise.
- 2 Lorsqu'une mise à jour de configuration est disponible, la fenêtre contextuelle **Mise à jour** apparaît sur votre SpeechAir.
Appuyez sur **Mettre à jour maintenant**.
Si vous souhaitez mettre à jour les configurations ultérieurement, appuyez sur **Décaler dans 2 heures**.
Vous pouvez reporter une mise à jour trois fois. Après cela, l'appareil vous avertira que la configuration sera automatiquement mise à jour.
 - ↳ Le SpeechAir s'éteint et lance la procédure de mise à jour.
 - ↳ Lorsque la mise à jour est terminée, le SpeechAir redémarre automatiquement.

Pour les configurations relatives à l'application enregistreur vocal :

Les configurations de l'application enregistreur vocal sont mises à jour en arrière-plan sans autre interaction de l'utilisateur.

9 Utilisation du SpeechAir avec le logiciel Philips SpeechExec

Si vous utilisez le logiciel de flux de travail Philips SpeechExec, vous pouvez brancher votre SpeechAir à l'ordinateur et télécharger vos dictées de l'appareil vers le logiciel Philips SpeechExec. Votre secrétaire peut accéder à vos dictées dans le logiciel de transcription SpeechExec. Ainsi, vous pouvez transférer vos dictées au service de transcription sans connexion Internet.

Vous pouvez également configurer les options de livraison pour SpeechAir à l'aide de l'assistant SpeechAir dans SpeechExec. SpeechExec transfère les options de livraison préconfigurées vers l'application enregistreur vocal sur SpeechAir. Le nom de l'auteur et les types de tâches définis dans SpeechExec sont également téléchargés dans l'application enregistreur vocal.

Choisissez parmi les options de livraison de reconnaissance vocale SpeechLive, de service de transcription SpeechLive, d'e-mail ou de reconnaissance vocale Dragon. Si vous sélectionnez un mode de livraison sur l'application enregistreur vocal et que vous connectez votre appareil à SpeechExec, le logiciel enverra automatiquement votre nouvelle dictée via le mode de livraison présélectionné dans l'application enregistreur vocal.

Pour plus de renseignements sur SpeechExec, consultez le manuel de l'utilisateur de SpeechExec ou l'aide en ligne dans SpeechExec. Téléchargez le manuel de l'utilisateur de SpeechExec sur www.dictation.philips.com/fr/assistance.

Installation de SpeechExec sur votre ordinateur

Avant de brancher votre SpeechAir au logiciel SpeechExec, vous devez d'abord installer le logiciel sur votre ordinateur.



Pour installer SpeechExec sur votre ordinateur :

- 1 Dans votre navigateur Web, rendez-vous sur www.speechexec.com/install.
- 2 Saisissez la clé de produit que vous pouvez trouver sur le dépliant à l'intérieur de votre boîte de produit.
- 3 Cliquez sur le bouton **Continuer** et suivez les instructions à l'écran.
- 4 Cliquez sur **Terminer** lorsque l'installation est terminée.
↳ SpeechExec est désormais installé sur votre ordinateur.

Configuration du SpeechAir dans SpeechExec

En règle générale, aucune configuration particulière n'est nécessaire à l'utilisation du SpeechAir avec SpeechExec. Après l'installation, le logiciel est immédiatement prêt à être utilisé avec le SpeechAir. Cependant, vous pouvez modifier les paramètres de base de votre SpeechAir dans SpeechExec à l'aide de l'assistant SpeechAir. L'assistant SpeechAir vous permet de configurer les modes de livraison que vous souhaitez utiliser dans l'application enregistreur vocal.

Configuration du SpeechAir à l'aide de l'assistant SpeechAir

- 1 Démarrez SpeechExec.
- 2 Vérifiez que votre SpeechAir est allumé et branchez-le à votre ordinateur.
- 3 Cliquez sur  ou  sur la barre d'outils de SpeechExec.
↳ La fenêtre **Paramètres généraux** s'ouvre.
- 4 Dans la fenêtre **Paramètres généraux**, cliquez sur **Configuration du SpeechAir > Configuration de l'appareil** puis cliquez sur **Ouvrir l'assistant SpeechAir**.
↳ L'assistant SpeechAir s'ouvre.
- 5 Suivez les instructions à l'écran.
- 6 Cliquez sur **Terminer** dans la section **Sommaire**.
↳ Vos paramètres ont été appliqués et la configuration est terminée.
- 7 Débranchez le SpeechAir de l'ordinateur.

Configuration des modes de livraison pour SpeechAir



Si vous connectez le SpeechAir à SpeechExec, les modes de livraison préconfigurés seront téléchargés du logiciel au SpeechAir. Chaque fois que vous connectez le SpeechAir à SpeechExec, le logiciel télécharge automatiquement toutes les nouvelles dictées de votre appareil et les envoie via les modes de livraison préconfigurés : reconnaissance vocale SpeechLive, service de transcription SpeechLive, e-mail ou reconnaissance vocale Dragon.



Remarque

- Si vous souhaitez utiliser la reconnaissance vocale SpeechLive ou le service de transcription SpeechLive comme mode de livraison, vous devez d'abord autoriser SpeechExec à télécharger vos dictées depuis votre dossier SpeechLive. Cliquez sur **Paramètres > Configuration du SpeechAir > SpeechAir et SpeechLive**. Dans la fenêtre **Emplacement des fichiers de dictée téléchargés**, sélectionnez **Dans les dossiers SpeechLive** à partir du menu déroulant.
- Avant de pouvoir envoyer des dictées aux services SpeechLive, vous devez posséder un compte SpeechLive valide. Si vous n'utilisez pas encore SpeechLive, créez un nouveau compte utilisateur sur www.speechlive.com.

Pour configurer les modes de livraison :

- 1 Démarrez SpeechExec.
- 2 Vérifiez que votre SpeechAir est allumé et branchez-le à votre ordinateur.
- 3 Cliquez sur  ou  sur la barre d'outils de SpeechExec.
↳ La fenêtre **Paramètres généraux** s'ouvre.
- 4 Dans la fenêtre **Paramètres généraux**, cliquez sur **Configuration du SpeechAir > Configuration de l'appareil** puis cliquez sur **Ouvrir l'assistant SpeechAir**.
↳ L'assistant SpeechAir s'ouvre.
- 5 Suivez les instructions à l'écran jusqu'à atteindre la section **Téléchargement USB**.
- 6 Assurez-vous que la case « **Oui, j'aimerais utiliser...** » est cochée puis sélectionnez les modes de livraison souhaités.
- 7 Cliquez sur **Terminer** dans la section **Sommaire**.
↳ Vos paramètres ont été appliqués et la configuration est terminée.
- 8 Débranchez le SpeechAir de l'ordinateur.

Définition d'un mode de livraison par défaut dans l'application de dictée

- 1 Configurez les options de livraison pour SpeechAir comme indiqué à la rubrique [Configuration des modes de livraison pour SpeechAir](#).
- 2 Sélectionnez le mode de livraison souhaité dans l'application enregistreur vocal sous **Paramètres > Options d'envoi > Flux de travail > Livraison** avant d'envoyer votre dictée.
↳ La fenêtre contextuelle **Livraison** s'affiche.
- 3 Appuyez sur **Définir par défaut**.
↳ SpeechAir enregistrera ce paramètre et mémorisera le mode de livraison par défaut sélectionné à chaque fois que vous téléchargerez une dictée de SpeechAir vers SpeechExec.

Modification du mode de livraison pour les dictées individuelles



Remarque

- La modification du mode de livraison de votre dictée en cours ne modifie pas l'option de livraison par défaut. SpeechAir ne mémorisera pas ce paramètre pour les prochaines dictées. Si vous souhaitez modifier le mode de livraison par défaut, procédez comme indiqué à la rubrique [Configuration d'un mode de livraison par défaut](#).

- 1 Configurez les modes de livraison dans SpeechExec comme indiqué à la rubrique [Configuration des modes de livraison pour SpeechAir](#).
- 2 Appuyez sur l'icône Propriétés  sur l'écran d'enregistrement de l'application enregistreur vocal.
- 3 Appuyez sur le champ de texte situé à côté de **Livraison**.
- 4 Sélectionnez une option de livraison à partir du menu déroulant.

Envoi de dictée via SpeechExec

- 1 Configurez les modes de livraison dans SpeechExec comme indiqué à la rubrique [Configuration des modes de livraison pour SpeechAir](#).
- 2 Branchez le SpeechAir à votre ordinateur.
- 3 Démarrez SpeechExec sur votre ordinateur.
↳ SpeechExec télécharge toutes les nouvelles dictées depuis le SpeechAir et les envoie via le mode de livraison sélectionné dans l'application enregistreur vocal.
↳ Par défaut, vos dictées sont supprimées de votre enregistreur une fois le téléchargement terminé.

Téléchargement de dictées vers SpeechExec

Si vous ne voulez pas utiliser le Wi-Fi pour envoyer vos dictées, branchez votre SpeechAir à l'ordinateur et téléchargez vos dictées de l'enregistreur au logiciel de flux de travail SpeechExec. Les dictées téléchargées sont enregistrées dans un dossier local SpeechExec. Votre secrétaire peut accéder à vos dictées via le logiciel SpeechExec Pro Transcribe. Ainsi, vous pouvez échanger vos dictées avec votre transcripneur sans connexion Internet.



Remarque

- Pour échanger des fichiers de dictée avec votre transcripneur dans le logiciel SpeechExec, votre secrétaire doit avoir installé le logiciel SpeechExec Pro Transcribe.

Sélection des paramètres de téléchargement souhaités

- 1 Démarrez SpeechExec.
- 2 Cliquez sur **Paramètres**  sur la barre d'outils de SpeechExec.
↳ La fenêtre **Paramètres généraux** s'ouvre.
- 3 Dans la fenêtre **Paramètres généraux**, cliquez sur **Configuration du SpeechAir > Téléchargement**.
- 4 Sélectionnez les paramètres souhaités.

Téléchargement de dictées du SpeechAir vers SpeechExec

- Vérifiez que votre SpeechAir est allumé et branchez-le à votre ordinateur.
 - ↳ Par défaut, SpeechExec télécharge automatiquement toutes les nouvelles dictées du SpeechAir. Pour modifier ce paramètre, procédez comme indiqué à la rubrique [Sélection des paramètres de téléchargement souhaités](#).
 - ↳ Une fenêtre contextuelle s'affiche dans SpeechExec et confirme que votre dictée a été téléchargée dans SpeechExec.
 - ↳ Par défaut, vos dictées sont supprimées de votre enregistreur une fois le téléchargement terminé.

10 Service et assistance

N'effectuez aucune opération de maintenance ne figurant pas dans ce manuel. Ne démontez pas l'appareil afin d'effectuer des réparations. Seuls les centres d'entretien agréés sont autorisés à effectuer des réparations sur l'appareil.

Affichage des informations sur l'appareil

Consultez plusieurs informations sur votre appareil, telles que le numéro de série et le numéro du modèle.

- 1 Appuyez sur **Paramètres**  sur l'écran d'Accueil ou sur l'écran des applications.
- 2 Faites défiler l'écran jusqu'en bas et appuyez sur **À propos de la SpeechAir**.

Affichage des informations sur l'application enregistreur vocal Philips

Consultez les informations relatives à la version de votre application de dictée, nos Conditions d'utilisation et notre Politique de confidentialité.

- 1 Ouvrez l'application  sur l'écran d'Accueil ou sur l'écran des applications.
- 2 Appuyez sur l'onglet **Paramètres**.
- 3 Appuyez sur **À propos de**.

Envoi d'e-mail à l'assistance technique

En cas de problème technique avec votre application enregistreur vocal ou si vous souhaitez nous envoyer votre feedback concernant l'application, envoyez un e-mail à notre support technique.

- 1 Ouvrez l'application  sur l'écran d'Accueil ou sur l'écran des applications.
- 2 Appuyez sur l'onglet **Paramètres**.
- 3 Appuyez sur **Aide**.
- 4 Appuyez sur **Assistance technique > Envoyer le problème**.
 - ↳ La fenêtre de messagerie **Nouveau message** s'ouvre.
 - ↳ L'adresse e-mail de notre assistance technique est automatiquement insérée.
- 5 Composez votre e-mail et envoyez-le-nous.

Contact de nos partenaires de support Philips

Si vous avez des questions concernant votre SpeechAir ou en cas de problème technique, contactez l'un de nos partenaires de support Philips. Le partenaire local chez qui vous avez acheté votre SpeechAir fera de son mieux pour répondre à vos questions et résoudre vos problèmes le plus rapidement possible.

Logiciel open source

Ce produit peut contenir un logiciel open source. Speech Processing Solutions GmbH propose par la présente de fournir, sur demande, une copie du code source complet correspondant pour les logiciels open source protégés par des droits d'auteur utilisés dans ce produit et pour lesquels une telle proposition est exigée par les licences respectives. Cette offre est valable jusqu'à 3 ans après l'achat du produit. Pour obtenir le code source, veuillez en adresser la demande écrite en anglais, à l'adresse : info@speech.com.

Résolution des problèmes

Le tableau ci-dessous présente les problèmes les plus courants que vous pouvez rencontrer avec le SpeechAir. Si les informations ci-dessous ne vous permettent pas de résoudre votre problème, contactez le partenaire de support Philips chez qui vous avez acheté votre appareil.

Problème	Cause possible	Solution
L'appareil ne s'allume pas.	<ul style="list-style-type: none">• La batterie est déchargée.	<ul style="list-style-type: none">• Chargez l'appareil pendant un moment puis rallumez-le.
L'appareil ne répond pas.	<ul style="list-style-type: none">• Il y a un problème avec le système d'exploitation.	<ul style="list-style-type: none">• Essayez d'éteindre l'appareil puis de le redémarrer.• Si vous ne pouvez pas éteindre l'appareil ou si cela ne résout pas le problème, effectuez une réinitialisation. Pour plus de renseignements, consultez la rubrique Réinitialisation de l'appareil.
L'appareil ne lit pas les enregistrements.	<ul style="list-style-type: none">• Le volume est éteint ou trop faible.• Le marqueur de lecture sur l'écran d'enregistrement se trouve à la fin de l'enregistrement (application enregistreur vocal).• Vous êtes en dehors de l'écran d'enregistrement (application enregistreur vocal).	<ul style="list-style-type: none">• Allumez ou augmentez le volume.• Rembobinez l'enregistrement et lisez de nouveau la dictée, ou glissez le marqueur de lecture sur l'écran d'enregistrement vers la gauche (application enregistreur vocal). Pour plus de renseignements, consultez la rubrique Rembobinage d'un enregistrement.• Retournez sur l'écran d'enregistrement et redémarrez la lecture (application enregistreur vocal).
Les haut-parleurs ne diffusent aucun son.	<ul style="list-style-type: none">• Les écouteurs sont branchés à l'appareil.• Le volume est éteint ou trop faible.	<ul style="list-style-type: none">• Débranchez les écouteurs.• Allumez ou augmentez le volume.
L'enregistrement ne démarre pas.	<ul style="list-style-type: none">• Il ne reste que 8 % de batterie ou moins (application enregistreur vocal).• Vous êtes en dehors de l'écran d'enregistrement (application enregistreur vocal).	<ul style="list-style-type: none">• Rechargez l'appareil avant de commencer l'enregistrement ou branchez l'appareil à l'alimentation électrique pendant l'enregistrement.• Retournez sur l'écran d'enregistrement et commencez l'enregistrement (application enregistreur vocal).
Impossible de télécharger une data liste.	<ul style="list-style-type: none">• Le Wi-Fi n'est pas allumé ou vous n'êtes pas connecté à un réseau Wi-Fi.• L'adresse Internet (URL) où est enregistrée votre data liste est incorrecte ou invalide.	<ul style="list-style-type: none">• Assurez-vous que le Wi-Fi est allumé et que vous êtes connecté à un réseau Wi-Fi.• Assurez-vous que l'adresse Internet que vous avez saisie est correcte et valide (application enregistreur vocal). Pour plus de renseignements, consultez la rubrique Importation de data liste .csv.

Problème	Cause possible	Solution
La qualité d'enregistrement est mauvaise.	<ul style="list-style-type: none"> • La sensibilité du microphone est trop élevée. • Vous avez enregistré la dictée avec le microphone de réunion 360° intégré. • Votre bouche est trop près du microphone intégré. • Vous avez enregistré une dictée avec un microphone externe et l'avez branché à la mauvaise prise jack (c.-à-d. prise casque). 	<ul style="list-style-type: none"> • Réglez la sensibilité du microphone à moyen ou bas (application enregistreur vocal). Pour plus de renseignements, consultez la rubrique Sensibilité du microphone. • Modifiez la directivité du microphone et utilisez le microphone directionnel intégré (application enregistreur vocal). Pour plus de renseignements, consultez la rubrique Directivité du microphone. • Veillez à garder une distance d'environ 10 cm entre votre bouche et le microphone pendant l'enregistrement. • Débranchez le microphone externe et branchez-le à la prise casque sur le SpeechAir.
Il y a trop de bruits de fond dans mon enregistrement.	<ul style="list-style-type: none"> • La sensibilité du microphone est trop élevée. • Vous avez enregistré la dictée avec le microphone de réunion 360° intégré. 	<ul style="list-style-type: none"> • Réglez la sensibilité du microphone à moyen ou bas (application enregistreur vocal). Pour plus de renseignements, consultez la rubrique Sensibilité du microphone. • Modifiez la directivité du microphone et utilisez le microphone directionnel intégré (application enregistreur vocal). Pour plus de renseignements, consultez la rubrique Directivité du microphone.
Les écouteurs ne diffusent aucun son.	<ul style="list-style-type: none"> • Le volume est éteint ou trop faible. • Les écouteurs ne sont pas branchés correctement. • Les écouteurs sont branchés à la mauvaise prise jack (c.-à-d. prise microphone externe). 	<ul style="list-style-type: none"> • Allumez ou augmentez le volume. • Débranchez les écouteurs et rebranchez-les à la prise casque. • Débranchez les écouteurs et branchez-les à la prise casque.
Un microphone externe branché au SpeechAir ne fonctionne pas.	<ul style="list-style-type: none"> • Le microphone externe est branché à la mauvaise prise jack (prise casque). 	<ul style="list-style-type: none"> • Débranchez le microphone externe et branchez-le à la prise casque sur le SpeechAir.
Impossible de scanner un code-barres.	<ul style="list-style-type: none"> • L'objectif de l'appareil photo est sale. 	<ul style="list-style-type: none"> • Nettoyez l'objectif à l'aide d'un chiffon doux et sec.
La qualité des photos est mauvaise.	<ul style="list-style-type: none"> • L'objectif de l'appareil photo est sale. 	<ul style="list-style-type: none"> • Nettoyez l'objectif à l'aide d'un chiffon doux et sec.

Problème	Cause possible	Solution
La batterie charge lentement.	<ul style="list-style-type: none"> • L'appareil est branché à l'ordinateur. • L'appareil est branché au mauvais port micro USB (c.-à-d. le port micro USB de transfert de données) sur la station d'accueil. • Vous utilisez un câble micro USB différent de celui fourni avec l'appareil. 	<ul style="list-style-type: none"> • Débranchez l'appareil de l'ordinateur et branchez-le à l'alimentation électrique. • Débranchez l'appareil de la station d'accueil et branchez-le au port micro USB de chargement sur lequel est indiqué 5V DC sur la station d'accueil. • Utilisez le câble micro USB d'origine fourni avec l'appareil.
Impossible de se connecter au réseau Wi-Fi.	<ul style="list-style-type: none"> • La fonction Wi-Fi est désactivée. • Les paramètres de connexion pour le réseau Wi-Fi sont incorrects. • La distance entre l'appareil et le point d'accès Wi-Fi est trop grande. • Un obstacle perturbe le signal entre l'appareil et le point d'accès Wi-Fi. 	<ul style="list-style-type: none"> • Activez le Wi-Fi. Pour plus de renseignements, consultez la rubrique Activation du Wi-Fi. • Vérifiez les paramètres du Wi-Fi. • Essayez de rapprocher l'appareil du point d'accès Wi-Fi. • Vérifiez qu'aucun obstacle ne se trouve entre l'appareil et le point d'accès Wi-Fi.
Impossible de transférer des données du SpeechAir à l'ordinateur.	<ul style="list-style-type: none"> • Le câble micro USB est branché au mauvais port micro USB (c.-à-d. le port micro USB pour le chargement) sur la station d'accueil. 	<ul style="list-style-type: none"> • Débranchez le câble micro USB de la station d'accueil et branchez-le au port micro USB de transfert de données sur lequel est indiqué  sur la station d'accueil.

11 Caractéristiques techniques

Appareil

- Type d'interrupteur à curseur : interrupteur à curseur international (Enregistrer/Arrêter/Lire/Retour)
- Système d'exploitation : Android 6.0
- Processeur : Quad Core Cortex-A17 1,8 GHz
- RAM : 2 Go LPDDR3
- Module de vibration
- Touche de fonction personnalisable

Station d'accueil

- Connexion LAN
- Fente de sécurité Kensington
- Incrustation magnétique amovible pour une utilisation avec étui

Dimensions

- Dimensions du produit (L × P × H) :
SpeechAir : 62 × 127 × 15 mm
Station d'accueil : 82 × 77 × 56 mm
- Poids :
SpeechAir : 160 g
Station d'accueil : 264 g

Capteurs :

- Capteur de luminosité
- Capteur de mouvement
- Capteur de proximité optique

Connectivité

- Écouteurs : 3,5 mm
- Microphone : 3,5 mm
- USB : micro USB 2.0
- Wi-Fi : IEEE 802.11. a/b/g/n
- Version Bluetooth : 4.0
- Connecteur de station d'accueil

Affichage

- Type : IPS avec 16 millions de couleurs
- Écran tactile en verre Gorilla Glass résistant aux rayures
- Diagonale de l'écran : 10,16 cm
- Résolution : 800 × 480 pixels

Mémoire

- 1 Go RAM
- Mémoire interne totale : 16 Go (mémoire utilisateur disponible d'environ 12 Go)

Audio

- Format d'enregistrement pris en charge par le système d'exploitation : AMR, ACC
- Format de lecture pris en charge par le système d'exploitation : MPEG (MP1, MP2, MP3), WMA, WAV, APE, OGG (OGG, OGA), FLAC, AAC (AAC, M4A)

Vidéo

- Formats d'enregistrement pris en charge par le système d'exploitation : H.264/AVC (MOV, 3GP) 30 fps jusqu'à 1 920 × 1 088 pixels
- Formats de lecture pris en charge par le système d'exploitation : MPEG-1/2 (DAT, MPG, VOB, TS) 30 fps jusqu'à 1 920 × 1 088 pixels, MPEG4 (AVI, MKV, MP4, MOV, 3GP) 30 fps jusqu'à 1 920 × 1 088 pixels, DIVX (AVI, MKV, MP4, MOV, 3GP) 30 fps jusqu'à 1 920 × 1 088 pixels, REAL MEDIA (RM, RMVB) 30 fps jusqu'à 1 920 × 1 088 pixels, H.264 (AVI, MKV, MP4, MOV, 3GP, TS, FLV) 30 fps jusqu'à 1 920 × 1 088 pixels, H.264 MVC (AVI, MOV) 60 fps jusqu'à 1 920 × 1 088 pixels, VP8 (WEBM) 30 fps jusqu'à 1 920 × 1 088 pixels, VC-1 (WMV, ASF, TS, MKV, AVI) 30 fps jusqu'à 1 920 × 1 088 pixels, H.263 (3GP, MOV, MP4) 30 fps jusqu'à 704 × 576 pixels, Sorenson Spark (FLV) 30 fps jusqu'à 1 920 × 1 088 pixels, ON2 VP6 (AVI, FLV) 30 fps jusqu'à 1 920 × 1 088 pixels, Motion JPEG (AVI, MOV) 30 fps jusqu'à 1 920 × 1 088 pixels
- Autofocus
- Flash

Microphones

- Microphone de dictée (directionnel) : pour la reconnaissance vocale
- Microphone à 360° (omnidirectionnel) : pour les réunions et les dictées
- Microphone MEMS : pour la téléphonie VoIP

Haut-parleurs

- Type de haut-parleur : haut-parleur dynamique rectangulaire intégré
- Dimensions du haut-parleur avant : 6 × 12 mm
- Dimensions du haut-parleur arrière : 11 × 15 mm

Appareil photo

- 8 mégapixels
- Formats d'image pris en charge par le système d'exploitation : JPG, JPEG, BMP, GIF, PNG
- Autofocus
- Flash

Alimentation

- Type de batterie : batterie Li-ion rechargeable intégrée
- Capacité de batterie : 3 000 mAh
- Autonomie de la batterie : jusqu'à 20 heures d'enregistrement en mode DSS Pro et jusqu'à 22 heures d'enregistrement en mode PCM
- Temps de veille : jusqu'à 160 heures
- Temps de charge (pleine charge) : env. 3 heures

Application enregistreur vocal Philips

- Temps d'enregistrement : 1 073 heures (DS2), 117 heures (WAV)
- Modes d'enregistrement : DSS Pro (DS2/mono), PCM Voice (WAV/mono)
- Débit binaire : 28 kbit/s (DS2), 256 kbit/s (WAV)
- Fréquence d'échantillonnage : 16 kHz/16 bit (WAV), 16 kHz/16 bit (DS2)
- Modes d'insertion : Insérer, Remplacer, Ajouter
- Codes-barres pris en charge : Code 39, Code 93, Codabar, Code 128, Code 25, Code 11, MSI/Plessey, EAN, UPC, code QR, code Data Matrix

Sécurité

- Cryptage de fichier en temps réel
- Norme de cryptage (application enregistreur vocal Philips) : AES (Advanced Encryption Standard) 256 bits
- Réglages de sécurité configurables (avec kit de développement logiciel (SDK) et logiciel de configuration)
- Verrouillage de l'appareil par code PIN, mot de passe ou schéma
- Réglages verrouillables

Spécifications environnementales

- Conforme à la norme 2011/65/UE (RoHS)

Conditions de fonctionnement

- Température : -5 à 45 °C
- Humidité : 10 % à 90 %, sans condensation

Configuration requise pour le logiciel de flux de travail Philips SpeechExec

- Processeur : Processeur AMD Intel dual core 1 GHz ou équivalent
- RAM : 2 Go (32 bits)/4 Go (64 bits)
- Espace libre sur le disque dur : 100 Mo pour l'installation de SpeechExec, 1 Go (32 bits) ou 2 Go (64 bits) pour Microsoft .NET 4.6.1 Framework
- Systèmes d'exploitation : Windows 10 (64 bit), 8.1/7 (32/64 bit), Windows Server 2012 (64 bit), Windows Server 2008 R2 (32/64 bit)
- Port USB libre
- Résolution de l'écran : 1 024 × 768 pixels minimum, 3 200 × 1 800 pixels maximum avec format d'affichage maximum de 150 %
- Installation obligatoire de Windows Media Player sur un système d'exploitation Windows
- Navigateur : Internet Explorer 9 ou plus récent, ou la version actuelle de Chrome ou Firefox

Configuration système requise pour le logiciel de reconnaissance vocale

Logiciel de reconnaissance vocale pris en charge :

- Nuance Dragon Professional 12.5/13, Nuance Dragon Legal 12.5/13, Nuance Dragon Medical Practice Edition 2/3, Nuance Dragon Professional Individual/Group 14, Nuance Dragon Legal Individual/Group 14, Nuance Dragon Professional Individual/Group 15, Nuance Dragon Legal Individual/Group 15, Nuance Dragon SDK Client Edition 14
- Processeur : Processeur AMD Intel dual core 2,2 GHz ou équivalent
- RAM : 4 Go (32 bits)/8 Go (64 bits)
- Espace libre sur le disque dur : 8 Go
- Systèmes d'exploitation : Windows 10 (64 bits), Windows 8.1/7 (32/64 bits), Windows Server 2012 (64 bits), Windows Server 2008 R2 (32/64 bits)

Accessoires (en option)

- Étui pour Philips SpeechAir ACC1120
- Micro pour téléphone Philips LFH9162
- Microphone de réunion Philips LFH9172
- Matériel de dictée SDK Philips LFH7475

FCC Warning Statement



Changes or modifications not expressly approved by the party responsible for compliance could void the user's authority to operate the equipment.

This equipment has been tested and found to comply with the limits for a Class B digital device, pursuant to part 15 of the FCC rules. These limits are designed to provide reasonable protection against harmful interference in a residential installation. This equipment generates uses and can radiate radio frequency energy and, if not installed and used in accordance with the instructions, may cause harmful interference to radio communications. However, there is no guarantee that interference will not occur in a particular installation. If this equipment does cause harmful interference to radio or television reception, which can be determined by turning the equipment off and on, the user is encouraged to try to correct the interference by one or more of the following measures:

- Reorient or relocate the receiving antenna.
- Increase the separation between the equipment and receiver.
- Connect the equipment into an outlet on a circuit different from that to which the receiver is connected
- Consult the dealer or an experienced radio/TV technician for help.

Ni Speech Processing Solutions GmbH ni les sociétés affiliées ne sont responsables envers l'acheteur de ce produit ou envers des tiers en ce qui concerne les réclamations pour dommages, pertes, coûts ou dépenses encourus par l'acheteur ou des tiers résultant d'un accident, d'une mauvaise utilisation ou d'une utilisation incorrecte de ce produit ou résultant de modifications ou de réparations non autorisées du produit, ou du non-respect des consignes d'utilisation et de maintenance fournies par le fabricant.

Ce manuel de l'utilisateur est un document sans valeur contractuelle. Sous réserve d'erreur et de modification.



Date de publication 2018-07-06
Version 2.0

© 2018 Speech Processing Solutions GmbH. Tous droits réservés.

Les spécifications peuvent faire l'objet de modifications sans préavis. Philips et le logo Philips en forme d'écusson sont des marques déposées de Koninklijke Philips N.V. et sont utilisés par Speech Processing Solutions GmbH sous licence de Koninklijke Philips N.V. Toutes les marques sont la propriété de leurs propriétaires respectifs.

www.philips.com/dictation