

PHILIPS

SpeechAir

Smart dicteerapparaat

PSP2000-serie



Gebruikershandleiding

Inhoudsopgave

1	Belangrijke informatie	4	5	Philips voice recorder - app	23
	Veiligheidsinstructies	4		De app openen	23
	Reinigen en desinfecteren	5		Starten via één druk op de knop	23
	Recyclen	5		Opnamescherm	24
	Over deze gebruikershandleiding	5		Dictaten opnemen	26
				Vóór het opnemen instellingen bepalen	26
				Een dictaat opnemen	27
				Opnames met stemactivatie	27
				Afspelen	28
				Een dictaat verwijderen	28
				Een dictaat bewerken	29
				Opname invoegen, overschrijven of toevoegen	29
				Indexmarkeringen toevoegen	29
				Sleutelwoorden toevoegen	30
				Foto's toevoegen	31
				Naam dictaat wijzigen	31
				Dictaten/EOL vergrendelen	31
				Dictaten met prioriteit markeren	32
				Streepjescodes toevoegen	32
				Een dictaat verzenden	32
				Een dictaat via e-mail verzenden	33
				Een dictaat naar Philips SpeechLive verzenden	33
				Een dictaat verzenden naar Philips SpeechLive transcriptieservice	34
				Een dictaat verzenden naar Philips SpeechLive spraakherkenningservice	34
				Een dictaat verzenden naar Philips SpeechExec mobile server	35
				Een dictaat verzenden naar Philips dictation hub	36
				Een dictaat verzenden via Philips SpeechExec software	36
				Een dictaat verzenden naar Philips SpeechExec Enterprise	37
				Een dictaat naar een netwerkfolder verzenden	37
				Datalijsten gebruiken	38
				Opties datalijst	38
				Dicteermodus	39
				Instellingen dicteer - app	40
2	Uw smart dicteerapparaat	6	6	Apparaat- en gegevensbeheer	43
	Meest opvallende kenmerken van het product	6		Gegevens van en naar de computer overzetten	43
	Wat zit er in de verpakking	6		Uw apparaat en gegevens resetten	43
	Overzicht van de recorder	7		Apparaat resetten	43
	Overzicht van het docking station	8		Terugzetten naar fabrieksinstellingen	44
				Uw apparaat updaten	44
3	Aan de slag	9	7	Philips SpeechAir beheerssoftware	45
	De accu opladen	9		SpeechAir beheerssoftware installeren	45
	Opladen via USB-stroomtoevoer	9		De SpeechAir configureren met SpeechAir beheerssoftware	45
	Opladen via docking station	9		Scherm Apparaat configureren	45
	Opladen via computer	10		Instellingen voor de SpeechAir en de Philips voice recorder - app configureren	46
	Het apparaat in- en uitschakelen	10			
4	Uw voice recorder gebruiken	11	8	Philips remote device management software	47
	Het touchscreen gebruiken	11		Configuraties beheren met de Philips remote device management software	47
	Startscherm	11		Verbinding maken met de server voor apparaatbeheer op afstand	47
	Uw startscherm aanpassen	12		Een navraaginterval voor het synchroniseren van configuratie-updates instellen	47
	Items en widgets toevoegen en verwijderen	12		Configuratie-updates ontvangen	48
	Startschermvensters beheren	13			
	Mappen indelen	13			
	Statusbalk en meldingenvenster	13			
	Statusbalk	13			
	Meldingenvenster	14			
	Vergrendelingsscherm	14			
	Schermvergrendeling instellen	14			
	De datum en tijd instellen	15			
	De taal van het apparaat en de invoertaal instellen	15			
	De taal van het apparaat wijzigen	15			
	De invoertaal wijzigen	15			
	Schakelen tussen invoertalen	15			
	Apps gebruiken	15			
	Vooraf geïnstalleerde apps	15			
	Apps installeren	15			
	Apps verwijderen	16			
	De schermstand wijzigen	16			
	Tekst typen	17			
	Tekst invoeren	17			
	Tekst kopiëren en plakken	17			
	Wifi gebruiken	17			
	Bluetooth gebruiken	18			
	Schermafbeeldingen maken	19			
	Geluidsinstellingen en geluidsmodus wijzigen	19			
	Spaarstand	20			
	E-mail-app gebruiken	20			
	Een e-mailaccount instellen	20			
	Meer e-mailaccounts toevoegen	21			
	E-mailaccounts verwijderen	21			
	Een e-mail verzenden	21			
	Instellingen e-mailaccount	21			
	Apparaatinstellingen	22			

9 De SpeechAir gebruiken met Philips	
SpeechExec software	49
SpeechExec op uw computer installeren	49
De SpeechAir configureren in SpeechExec	49
De SpeechAir configureren met de SpeechAir wizard	49
Leveringsmethoden voor de SpeechAir configureren	49
Dictaten downloaden naar SpeechExec	50

10 Service en ondersteuning	52
Apparaatgegevens weergeven	52
Informatie over de Philips voice recorder-app weergeven	52
Een e-mail naar technische ondersteuning verzenden	52
Contact opnemen met onze ondersteunende Philips-partners	52
Open source-software	52
Problemen oplossen	53

11 Technische gegevens	56
-------------------------------	-----------

1 Belangrijke informatie

Voer geen aanpassingen of wijzigingen door die niet in deze handleiding worden besproken. Volg alle veiligheidsinstructies voor een juiste werking van het apparaat. De fabrikant aanvaardt geen aansprakelijkheid voor schade als gevolg van het niet opvolgen van de veiligheidsinstructies.

Veiligheidsinstructies

- Bescherm het apparaat tegen regen en vloeistoffen om schade aan het apparaat of kortsluiting te voorkomen.
- Stel het apparaat niet bloot aan extreme warmte door het op een verwarming of in direct zonlicht te plaatsen.
- Bescherm de snoeren tegen schade doordat ze in elkaar komen te zitten, met name bij de stekkers en waar snoeren het apparaat verlaten.
- Maak een back-up van uw gegevens en opnames. De fabrieksgarantie dekt geen gegevensverlies door verkeerd handelen van gebruikers.
- Voer geen onderhoudswerkzaamheden uit die niet in deze gebruikershandleiding worden besproken. Haal het apparaat niet uit elkaar om reparaties uit te voeren. Het apparaat mag uitsluitend in erkende servicecentra gerepareerd worden.

Oplaadbare interne accu

- Probeer de accu niet zelf te vervangen. De accu mag uitsluitend in erkende servicecentra vervangen worden.
- Maak een back-up van uw gegevens en opnames voordat uw accu wordt vervangen in een erkend servicecentrum.
- Accu's bevatten stoffen die schadelijk zijn voor het milieu. Gebruikte accu's moeten op een officieel inzamelpunt weggegooid worden.

Gegevens opnieuw instellen

De Philips SpeechAir heeft een intern geheugen met 1 GB RAM en 16 GB interne opslagruimte. Als u de fabrieksinstellingen wilt terugzetten, moet u de volgende voorzorgsmaatregelen in acht nemen:

- Maak een back-up van uw gegevens en opnames. Als de fabrieksinstellingen worden teruggezet, worden alle gegevens op uw apparaat verwijderd.
- Het geheugen op een computer formatteren, kan voor compatibiliteitsproblemen met uw apparaat zorgen. Formateer het geheugen alleen op het apparaat.

Gehoorbescherming

Neem de volgende richtlijnen in acht als u een hoofdtelefoon gebruikt:

- Stel het volume op een gemiddelde stand in en gebruik een hoofdtelefoon niet om erg lang mee te luisteren.
- Stel het volume vooral niet in op een stand die uw gehoor niet kan verdragen.
- Stel het volume niet zo hoog in dat u niet kunt horen wat er om u heen gebeurt.
- Wees in mogelijk gevaarlijke situaties uiterst voorzichtig of staak het gebruik voor een poosje.
- Gebruik geen hoofdtelefoon als u een gemotoriseerd voertuig bestuurt, aan het fietsen bent, aan het skateboarden bent, etc. U vormt een gevaar voor uzelf en andere weggebruikers en mogelijk overtreedt u de wet.

Verstoren van medische apparatuur

De SpeechAir bevat onderdelen die elektromagnetische golven uitzenden. Elektromagnetische golven kunnen de werking van een pacemaker verstoren. Houd een veilige afstand tussen de SpeechAir en uw pacemaker.

Gebruik in vliegtuigen

Draadloze zenders kunnen de werking van andere elektronische apparatuur negatief beïnvloeden, waardoor er een storing kan optreden. Schakel de SpeechAir uit of schakel de vliegmodus in als u vliegt. Als de SpeechAir in de vliegmodus staat, worden er geen signalen meer verzonden.

Wettelijke beperkingen voor opnemen

- Gebruik van de opnamefunctie van het apparaat is onderhevig aan wettelijke beperkingen die in uw land van toepassing kunnen zijn. Tevens moet u de privacy en persoonlijke rechten van derden respecteren als u gesprekken of colleges opneemt.
- Als u telefoongesprekken op wilt nemen, dient u te controleren of dit is toegestaan in uw land. In bepaalde landen bent u wettelijk verplicht om degene met wie u een telefoongesprek voert te vertellen dat u het gesprek opneemt.

Reinigen en desinfecteren

- Trek alle snoeren uit het apparaat voordat u het begint te reinigen.
- Gebruik een zachte droge doek om het apparaat te reinigen.
- Om het apparaat te desinfecteren gebruikt u producten voor het desinfecteren van klinische ruimtes en verzorgingsapparatuur, zoals desinfectiedoekjes voor harde oppervlakken.
- Gebruik geen agressieve chemicaliën of geconcentreerde reinigingsmiddelen.
- Zorg ervoor dat er geen vocht in openingen komt.
- Wrijf niet met harde of scherpe voorwerpen over het oppervlak, aangezien dit het oppervlak permanent kan beschadigen of krassen kan veroorzaken.

Recyclen

Het symbool met de doorgekruiste afvalbak op een product betekent dat het in overeenstemming is met de Europese richtlijn 2011/65/EU. Zoek uit hoe het plaatselijke gescheiden inzamelsysteem voor elektrische en elektronische producten werkt. Handel volgens de plaatselijke voorschriften en gooi uw oude producten niet weg met het normale huisvuil. Als u uw oude producten op de juiste manier weggooit, voorkomt u dat het milieu en de volksgezondheid hier schade van ondervinden.



Over deze gebruikershandleiding

Op de volgende pagina's vindt u een kort overzicht van uw apparaat. Zie de volgende hoofdstukken van deze gebruikershandleiding voor een uitgebreide beschrijving. Lees de instructies aandachtig door.

Modelspecifieke functies

In deze gebruikershandleiding worden verschillende modellen weergegeven van het productaanbod van het apparaat. Sommige functies zijn dus uitsluitend beschikbaar voor bepaalde modellen.

Gebruikte symbolen



Tip

- Met dit symbool wordt er informatie verstrekt waarmee u uw apparaat efficiënter en eenvoudiger kunt gebruiken.



Opmerking

- Met dit symbool worden opmerkingen aangegeven die u in acht moet nemen als u het apparaat gebruikt of hanteert.



Waarschuwing

- Dit symbool waarschuwt voor schade aan het apparaat en mogelijk gegevensverlies. Er kan schade ontstaan door verkeerd gebruik.

2 Uw smart dicteerapparaat

We zijn verheugd dat u voor een apparaat van Philips heeft gekozen.

Ga naar onze website voor verdere ondersteuning, zoals gebruikershandleidingen, softwaredownloads, informatie over garantie en meer: www.philips.com/dictation.

Meest opvallende kenmerken van het product

- Drie speciale microfoons voor stemopnames van optimale kwaliteit
- Spaarstand voor een langere accuduur
- Touchscreen van Gorilla Glass met schokbestendige behuizing voor duurzaamheid
- Slijtvaste en ergonomische schuifschakelaar en functietoets voor een efficiënte bediening met één hand
- Wifi, LAN, Bluetooth, USB en VoIP om overal verbonden te blijven
- Streepjescodescanner en camera voor snelle bestandsassociatie en bewijsdocumentatie
- Bestands codering voor maximale gegevensbeveiliging
- Android besturingssysteem voor intuïtief gebruik
- Philips voice recorder-app voor professioneel dicteren (optioneel)
- Docking station voor snel laden van accu's en gegevensoverdracht
- Dicteersoftware voor een nog efficiëntere workflow (optioneel)

Wat zit er in de verpakking

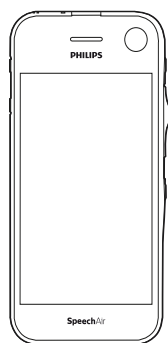

Recorder

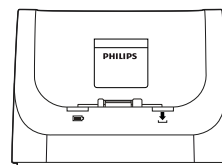

Docking station



Inlegstuk

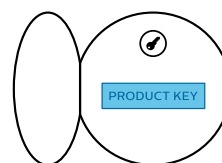

Productcode voor SpeechExec-software

2x

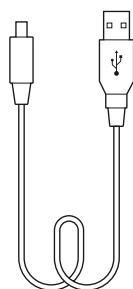

Micro USB-kabel

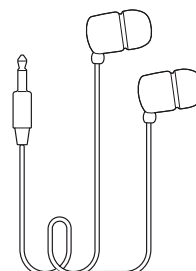

Hoofdtelefoon

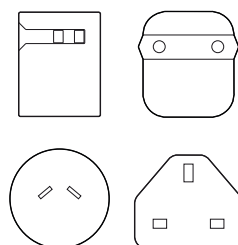

Voedingseenheid en voedingsadapters

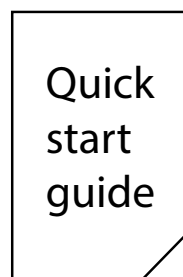

Snelstartgids

Overzicht van de recorder

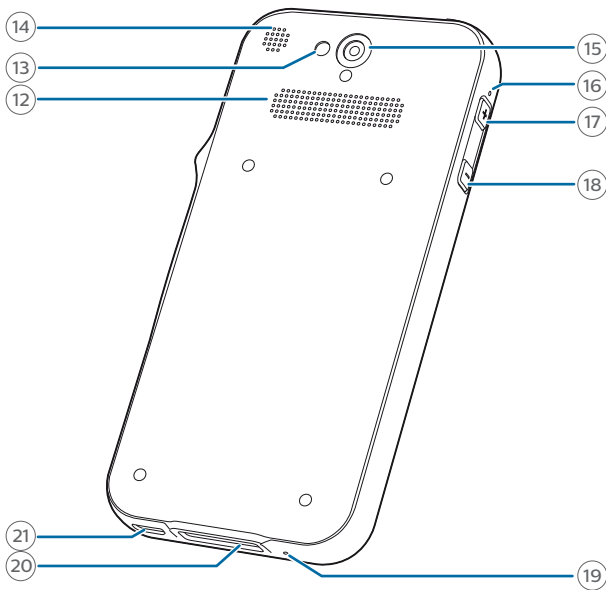
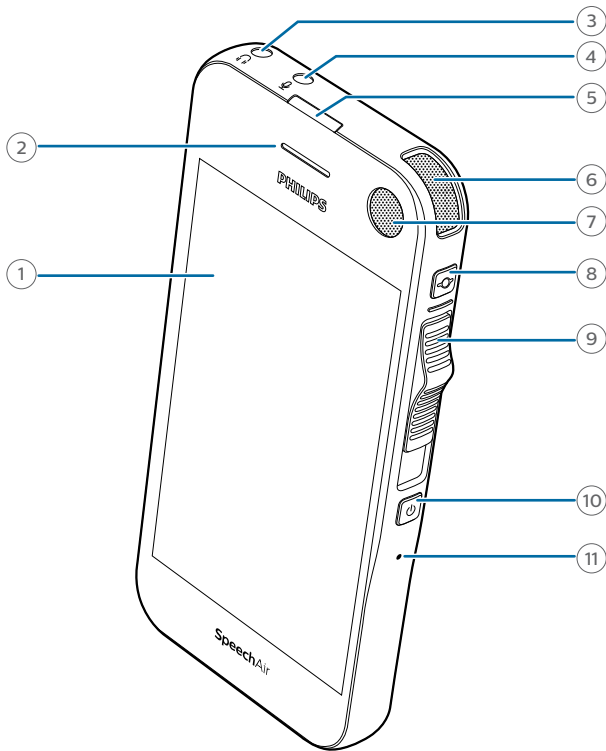

- ① Touchscreen
- ② Telefoonluidspreker
- ③ Hoofdtelefoonaansluiting
- ④ Aansluiting voor externe microfoon
- ⑤ LED-lampje voor opnemen
- ⑥ Dicteermicrofoon (directionele microfoon)
- ⑦ Dicteermicrofoon (directionele microfoon)
- ⑧ Functietoets
- ⑨ Schuifschakelaar
- ⑩ Aan-/uitknop
- ⑪ Resetknop
- ⑫ Luidspreker
- ⑬ Cameraflitser
- ⑭ Dicteermicrofoon (directionele microfoon)
- ⑮ Camera
- ⑯ 360° vergadermicrofoon (omnidirectionele microfoon)
- ⑰ Volume omhoog-knop
- ⑱ Volume omlaag-knop
- ⑲ Telefoonmicrofoon (VoIP)
- ⑳ Aansluiting voor docking station
- ㉑ Micro USB-poort

Overzicht van het docking station

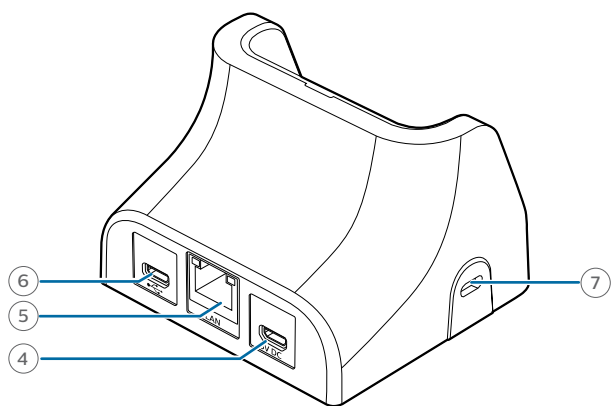
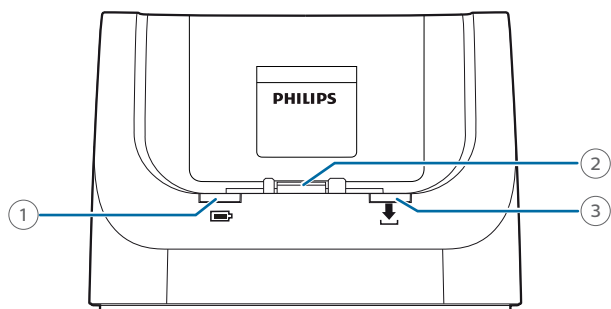

- ① LED-lampje voor opladen
- ② Aansluiting voor docking station
- ③ LED-lampje voor gegevensoverdracht
- ④ Micro USB-poort voor gegevensoverdracht
- ⑤ LAN-aansluiting
- ⑥ Micro USB-poort voor opladen
- ⑦ Kensington Security Slot

3 Aan de slag



Waarschuwing

- Lees eerst de veiligheidsinstructies voordat u uw recorder aansluit en installeert (zie [Veiligheidsinstructies](#)).

De accu opladen

Laad de interne accu op voordat u het apparaat voor de eerste keer gebruikt of als u het apparaat voor een lange tijd niet heeft gebruikt. Als de accu helemaal leeg is en uw apparaat wordt uitgeschakeld, moet u de accu een poosje opladen voordat u het apparaat weer inschakelt.



Opmerking

- De lengte van de USB-kabel kan van invloed zijn op de laadsnelheid. Langere kabels betekenen vaak een langere laadtijd.

Opladen via USB-stroomtoevoer



Opmerking

- De meegeleverde USB-stroomtoevoer is voor standaard stroomtoevoer in de VS. Afhankelijk van het land waar u zich bevindt, moet u wellicht de meegeleverde stroomadapters gebruiken om de kabel aan te kunnen sluiten op het plaatselijke stopcontact.

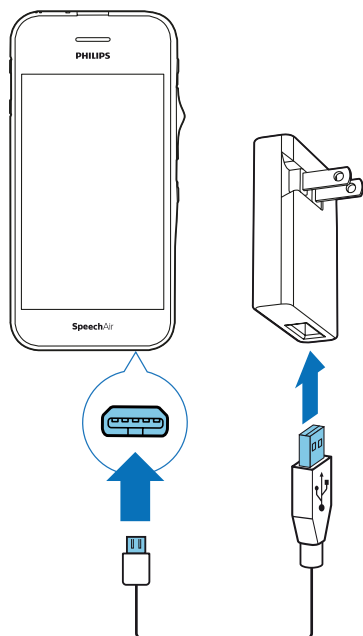

- ↳ Het accupictogram  wordt na een paar seconden op het touchscreen weergegeven als het apparaat is uitgeschakeld. Dit pictogram verdwijnt na een paar seconden. Druk eenmaal op de aan-/uitknop om het pictogram opnieuw te laten verschijnen.

- ↳ Het laadpictogram van de accu  op de statusbalk van het startscherm geeft de laadstatus weer als het apparaat is ingeschakeld.

Opladen via docking station

Als u uw apparaat oplaadt via een docking station, zorg er dan voor dat de micro USB-aansluiting is aangesloten op de micro USB-poort voor opladen, met de marking 5V DC.

Opladen zonder beschermethui

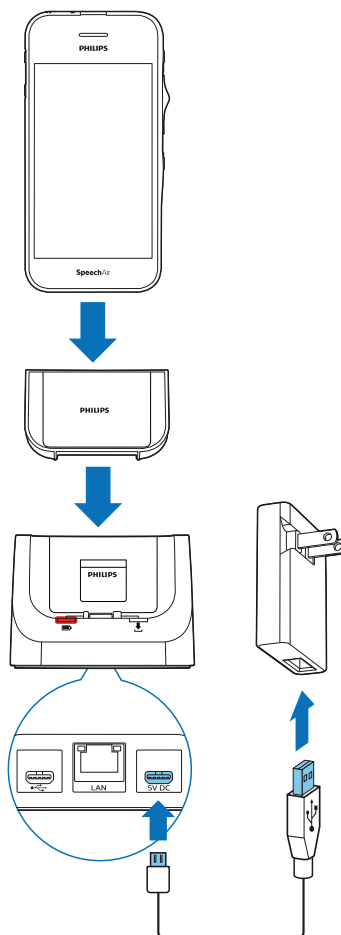

- ↳ Het rode LED-lampje voor opladen op het docking station gaat branden.
- ↳ Het laadpictogram van de accu  wordt na een paar seconden op het touchscreen weergegeven als het apparaat is uitgeschakeld. Dit pictogram verdwijnt na een paar seconden. Druk eenmaal op de aan-/uitknop om het pictogram opnieuw te laten verschijnen.
- ↳ Het laadpictogram van de accu  op de statusbalk van het startscherm geeft de laadstatus weer als het apparaat is ingeschakeld.

Opladen met beschermethui (optioneel)

Om uw SpeechAir op te laden met het schokbestendige beschermethui, haalt u eerst het inlegstuk uit het docking station. Ga daarna als volgt te werk, zoals beschreven in [Opladen zonder beschermethui](#).

Opladen via computer



Voordat u de accu via een computer oplaadt, controleert u of uw computer is ingeschakeld.

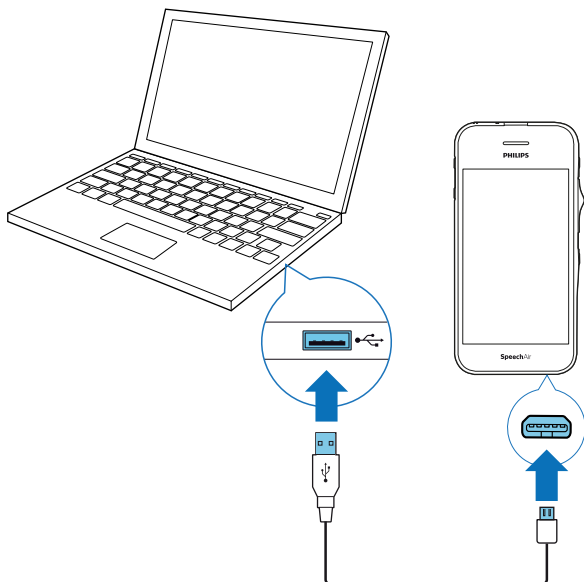

Opmerking

- De laadsnelheid kan afnemen als gevolg van een lagere laadstroom als u uw apparaat via een computer oplaadt in plaats van via de voeding.



- ↳ Het accupictogram  wordt na een paar seconden op het touchscreen weergegeven als het apparaat is uitgeschakeld. Dit pictogram verdwijnt na een paar seconden. Druk eenmaal op de aan-/uitknop om het pictogram opnieuw te laten verschijnen.
- ↳ Het USB-pictogram  wordt op het touchscreen weergegeven als het apparaat wordt ingeschakeld.

Het apparaat in- en uitschakelen

Het apparaat inschakelen:

- Houd de aan-/uitknop zes seconden ingedrukt totdat het apparaat licht gaat trillen.

Het apparaat uitschakelen:

- 1 Houd de aan-/uitknop één seconde ingedrukt.
 - ↳ Het pop-upvenster **Uitschakelen** wordt weergegeven.
- 2 Tik op **Uitschakelen**.

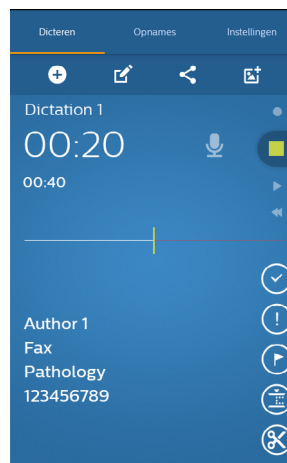

4 Uw voice recorder gebruiken

Het touchscreen gebruiken

De interface van uw SpeechAir kan bediend worden door het scherm aan te raken. Gebruik de volgende basisgebaren om de interface te bedienen:

Tikken



Een applicatie openen en een item of menu-optie selecteren of deselecteren:

- Tik voorzichtig met het puntje van uw vinger op het item.

Inzoomen op een afbeelding of een webpagina:

- Tik tweemaal op het scherm.

Terug naar de originele beeldschermgrootte:

- Tik weer tweemaal op het scherm.

Toegang tot beschikbare opties voor een geselecteerd item:

- Tik op het item en houd vast.

Vegen



Bladeren door schermen en lijsten of er tussen schakelen:

- Veeg omhoog, omlaag, naar links, of naar rechts.

Spreiden en samenknijpen



Geleidelijk inzoomen op een gedeelte van een afbeelding of webpagina:

- Plaats uw vingers op het scherm en spreid ze uit.

Geleidelijk weer uitzoomen:

- Plaats uw vingers op het scherm en knijp ze samen.

Slepen

Een item verplaatsen:

- Tik op een item en houd vast om het naar een andere plek te slepen.

Startscherm

Op het startscherm heeft u toegang tot de belangrijkste functies van uw recorder en kunt u de status van uw apparaat bekijken.

Pas uw startscherm aan door uw favoriete apps, widgets en mappen toe te voegen, zodat u deze altijd binnen handbereik heeft.

U kunt het startscherm ook overal op uw apparaat openen door op de Home-toets  te tikken.

Toetsen

Onderaan uw beeldscherm wordt, ongeacht welke app of functie u op dat moment gebruikt, altijd de navigatiebalk weergegeven met de volgende toetsen:

Terug-toets

- Het vorige scherm waarin u aan het werk was, wordt geopend, zelfs als het in een andere app was. Als u teruggaat naar het startscherm, kunt u niet meer verder terug.

Home-toets

- Het centrale startscherm wordt geopend.

Recente apps-toets

- Er wordt een lijst met miniatuurafbeeldingen van apps geopend waarmee u onlangs heeft gewerkt. Op deze manier kunt u eenvoudig en snel schakelen tussen apps of geopende apps sluiten. Tik op een app om deze te openen. Veeg een miniatuurafbeelding naar links of rechts om deze uit de lijst te verwijderen.

Toetsenbord sluiten-toets

- Het toetsenbord op het scherm wordt gesloten en vervangt de Terug-toets. Deze toets is uitsluitend beschikbaar als het toetsenbord geopend is. Als u op de toets Toetsenbord sluiten tikt, wordt de Terug-toets weer op het beeldscherm weergegeven.

Favorietenbalk

Onderaan het startscherm vindt u de favorietenbalk. De favorietenbalk is een snelle manier voor toegang tot uw favoriete apps. De favorietenbalk is altijd beschikbaar als uw startscherm is geopend.

Zie [Items aan favorietenbalk toevoegen](#) om de apps op de favorietenbalk aan te passen.



Uw startscherm aanpassen

Pas uw startscherm aan uw eigen voorkeuren aan. Voeg apps, widgets, of mappen toe aan uw startscherm, voeg startschermvensters toe of pas de favorietenbalk aan.

Opmerking

- Afhankelijk van de configuratie van uw apparaat, kan het startvenster er anders uitzien dan het startvenster dat hier beschreven wordt.



Items en widgets toevoegen en verwijderen

In het scherm Alle apps vindt u vooraf geïnstalleerde maar ook recentelijk geïnstalleerde apps.

Om het scherm Alle apps te openen, tikt u op de

snellink  op het startscherm.

Het scherm Alle apps heeft meerdere vensters.

Afhankelijk van het aantal apps, voegt het apparaat automatisch nieuwe vensters toe. Veeg naar rechts of links om door de vensters te bladeren.

Zie [Startschermvensters beheren](#) voor meer informatie.

Items toevoegen aan het startscherm

Een app of een map van het scherm Alle apps naar het startscherm verplaatsen:

- 1 Open het scherm Alle apps.
- 2 Tik een app of een map aan op het scherm Alle apps en houd deze vast en sleep deze vervolgens naar het startscherm.

Een app of een map van het scherm Alle apps naar een bepaald venster van het startscherm verplaatsen:

- 1 Open het scherm Alle apps.
- 2 Tik op een item op het scherm Alle apps en houd het vast en sleep het naar rechts of links naar het gewenste venster.

Widgets toevoegen aan het startscherm

Widgets zijn kleine apps die bepaalde informatie verschaffen en eenvoudig toegang bieden op uw startscherm, zoals de widget voor bladwijzers. Er zijn twee vooraf geïnstalleerde widget-vensters.

- 1 Tik op een lege plek op het startscherm en houd vast.
- 2 Tik op **Widgets**.
- 3 Tik op een widget, houd deze vast en sleep hem vervolgens naar het startscherm.

Widgets toevoegen aan een bepaald venster van het startscherm:

- 1 Tik op een lege plek op het startscherm en houd vast.
- 2 Tik op **Widgets**.
- 3 Tik op een widget, houd deze vast en sleep hem vervolgens naar links of rechts naar het gewenste venster.

Items aan favorietenbalk toevoegen

Opmerking

- Voordat u items kunt toevoegen aan de favorietenbalk, moet u eerst bestaande items verwijderen.

Onderaan alle startschermvensters vindt u de favorietenbalk. Via de favorietenbalk heeft u snel en eenvoudig toegang tot onlangs gebruikte apps en mappen.

Met uitzondering van de niet-verplaatsbare snellink naar het scherm Alle apps, kunt u uw favorietenbalk naar wens indelen.

Een item naar de favorietenbalk verplaatsen:

- Tik op een item, houd het vast en sleep het naar de favorietenbalk.

Een item uit de favorietenbalk verwijderen:

- Tik op het item, houd het vast en sleep het naar **Verwijderen** bovenaan het scherm of naar een startschermvenster.

Items en widgets verwijderen

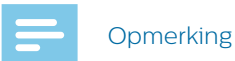

Opmerking

- Als u items en widgets uit het startscherm of de favorietenbalk verwijdert, betekent dit niet dat u ze permanent verwijdert.

Zie [Apps verwijderen](#) voor het permanent verwijderen van items en widgets.

Een item of een widget verwijderen:

- Tik op het item op het startscherm, houd het vast en sleep het vervolgens naar **Verwijderen** bovenaan het scherm.

Startschermvensters beheren

Het startscherm heeft meerdere vensters. Als u uw apparaat voor het eerst gebruikt of als u uw gegevens opnieuw heeft ingesteld, wordt alleen het startvenster weergegeven.

Een venster verwijderen

- Tik op een item in het gewenste venster, houd het vast en sleep het naar **Verwijderen** bovenaan het scherm of naar een ander venster.
 - ↳ Als u alle pictogrammen op een venster heeft verplaatst of verwijderd, is het venster leeg en wordt het automatisch verwijderd door het apparaat.

Een venster verplaatsen

- 1 Tik op een lege plek op het startscherm en houd vast.
 - ↳ Er wordt een voorbeeld van het venster weergegeven.
- 2 Tik op een gewenst venster, houd het vast en sleep het vervolgens naar een nieuwe locatie.

Door de vensters bladeren:

- Veeg naar links of naar rechts.

Mappen indelen

Een map aanmaken

U kunt in ieder startschermvenster mappen aanmaken en ze ook naar de favorietenbalk slepen.

Een map aanmaken:

- Tik op een item, houd het vast en sleep het bovenop een ander item.

Herhaal deze stap met meerdere items die u in dezelfde map wilt hebben.

Een map een naam of nieuwe naam geven:

- 1 Tik op de map.
 - ↳ Alle apps in de map worden weergegeven.

- 2 Tik op **Naamloze map** of de bestaande naam van de map.

- 3 Geef de map een naam.

Een map verwijderen

- Een map inclusief alle apps verwijderen: Tik op de map, houd hem vast en sleep hem vervolgens naar **Verwijderen** bovenaan het scherm.

Alleen een map verwijderen, maar de apps behouden:

- Tik op de map. Tik op iedere app en sleep ze uit de map.
 - ↳ De map wordt automatisch verwijderd.

Statusbalk en meldingenvenster

Statusbalk



Opmerking

- In sommige apps wordt de statusbalk niet weergegeven. Om de statusbalk van deze apps weer te geven, veegt u omlaag vanaf de bovenkant van het scherm.

Op de statusbalk bovenaan het scherm worden pictogrammen weergegeven. Links van de statusbalk vindt u nieuwe meldingen, zoals e-mailmeldingen. Rechts van de statusbalk wordt statusinformatie weergegeven, zoals de tijd, accustatus, of wifi-verbinding.

In de onderstaande tabel vindt u de meest voorkomende statusbalkpictogrammen:

Pictogram	Betekenis
	Verbonden met wifi
	Bluetooth ingeschakeld
	Accustatus
	Accu wordt opladen
	Vliegmodus ingeschakeld
	“Niet storen”-modus ingeschakeld
	Nieuwe e-mail
	Dictaat wordt opgenomen (indien buiten het opnamescherm van Philips voice recorder-app)

Meldingenvenster

In het meldingenvenster kunt u een voorbeeld bekijken van de meldingen op de statusbalk, die u kunt bevestigen of verwijderen. U kunt ook Snelinstellingen openen in het meldingenvenster en snel de basisinstellingen aanpassen.

Het meldingenvenster openen

- Veeg omlaag vanaf de bovenkant van het scherm.

Het meldingenvenster sluiten

- Veeg omhoog op het scherm.



Opmerking

- Pictogrammen blijven op de statusbalk tot u ze bevestigt of verwijdert.

Een melding bevestigen

- Tik op de melding.

Alle meldingen verwijderen

- Tik op

Snelinstellingen

Via het meldingenvenster heeft u ook toegang tot de Snelinstellingen, waar u snel basisinstellingen kunt aanpassen, zoals wifi of Bluetooth en het menu Instellingen kunt openen.

Toegang tot Snelinstellingen:

Veeg twee keer omlaag vanaf de bovenkant van het scherm.

Vergrendelingsscherm

Als u uw SpeechAir voor het eerst gebruikt of als u uw gegevens opnieuw heeft ingesteld, is er geen schermvergrendeling ingesteld.

U kunt het touchscreen vergrendelen als deze actief is om ongewenst gebruik van of toegang tot het apparaat te voorkomen en de accu te sparen. Als uw apparaat is ingeschakeld en voor een bepaalde periode niet wordt gebruikt, wordt het scherm automatisch uitgeschakeld en vergrendeld.



Tip

- De statusbalk wordt ook weergegeven wanneer het scherm is vergrendeld.

Het scherm vergrendelen en ontgrendelen

Het scherm uitschakelen en vergrendelen:

- Druk de aan-/uitknop kort in.

Het scherm inschakelen en ontgrendelen:

- Druk de aan-/uitknop nogmaals kort in.

Schermsgrendeling instellen

U kunt de schermsgrendelingsmethode wijzigen aan de hand van een van de volgende opties: Geen, Schuiven, Pincode, Wachtwoord.

- 1 Tik op **Instellingen** op het startscherm of het scherm Alle apps.
- 2 Veeg omlaag en tik op **Beveiliging**.
- 3 Tik op **Schermsgrendeling**.
- 4 Selecteer een schermsgrendelingsmethode.

Geen

Selecteer deze optie om de schermsgrendeling uit te schakelen.

Vegen

Selecteer veegvergrendeling om het scherm te ontgrendelen.

Patroon

Teken een patroon om het scherm te ontgrendelen.

PIN

Voer een persoonlijke PIN in van 4 tot 16 cijfers om het scherm te ontgrendelen.

Wachtwoord

Voer uw persoonlijke wachtwoord in van 4 tot 16 tekens om het scherm te ontgrendelen.



Opmerking

- Als u een PIN of wachtwoord heeft ingesteld en uw schermsgrendelingsmethode wilt veranderen, bevestigt u eerst de oude pincode of het oude wachtwoord.
- Lange pincodes en wachtwoorden zijn veiliger dan korte.
- Het is erg belangrijk dat u uw pincode of wachtwoord onthoudt. Als u deze informatie vergeet, kunnen bepaalde belangrijke gegevens wellicht niet meer achterhaald worden.

De datum en tijd instellen

U kunt de datum en tijd op uw apparaat en de weergave ervan altijd aanpassen. Kies ervoor dat de SpeechAir de datum en tijd automatisch instelt, of pas de instellingen handmatig aan.

De datum en tijd automatisch instellen:

- 1 Tik op **Instellingen**  op het startscherm of het scherm Alle apps.
- 2 Veeg omlaag en tik op **Datum en tijd**.
- 3 Schakel het selectievakje in naast **Autom. Tijd en datum**.

De datum en tijd handmatig instellen:

- 1 Tik op Instellingen  op het startscherm of het scherm Alle apps.
- 2 Veeg omlaag en tik op **Datum en tijd**.
- 3 Schakel het selectievakje uit naast **Autom. Tijd en datum**.
- 4 Tik op **Datum instellen** of **Tijd instellen**.
- 5 Veeg omhoog of omlaag om de gewenste datum of tijd in te stellen.

In het menu **Datum en tijd** kunt u ook een tijdzone en de datum- en tijdsindeling selecteren.

De taal van het apparaat en de invoertaal instellen

U kunt de taal van het apparaat en de invoertaal altijd wijzigen.

Als u een taal voor het apparaat selecteert, stelt het apparaat de relevante invoertaal automatisch in.

De taal van het apparaat wijzigen

- 1 Tik op **Instellingen**  op het startscherm of het scherm Alle apps.
- 2 Veeg omlaag en tik op **Taal en invoer**.
- 3 Tik op **Taal** en selecteer de te gebruiken taal.

De invoertaal wijzigen

- 1 Tik op **Instellingen**  op het startscherm of het scherm Alle apps.
- 2 Veeg omlaag en tik op **Taal en invoer**.
- 3 In het submenu **Toetsenbord en invoermethoden** tikt u op **Android-toetsenbord (AOSP)**.

- 4 Tik op **Talen**.
↳ Het venster **Talen** wordt geopend.
- 5 Controleer of het selectievakje naast **Systeeltaal gebruiken** is uitgeschakeld.
- 6 Wijzig de taal of selecteer meerdere talen uit de lijst door de relevante selectievakjes in te schakelen.

Schakelen tussen invoertalen

Als u twee of meer invoertalen heeft geselecteerd, kunt u schakelen tussen de talen op uw toetsenbord.

- 1 Tik op de spatiebalk op uw toetsenbord en houd deze vast.
↳ Het pop-upvenster **Toetsenbord wijzigen** wordt weergegeven.

- 2 Selecteer de gewenste taal uit de lijst.

U kunt ook op  naast de spatiebalk tikken om tussen de invoertalen te schakelen. Voor meer informatie over het gebruik van het toetsenbord gaat u naar [Tekst typen](#).

Apps gebruiken

Vooraf geïnstalleerde apps

Uw SpeechAir bevat meerdere vooraf geïnstalleerde apps. Hiermee kunt u basistaken uitvoeren met uw SpeechAir, zoals het verzenden van een e-mail, internetten, of foto's nemen. De favorietenbalk bevat al vier apps. In het scherm Alle apps zijn nog meer apps beschikbaar.

Om het scherm Alle apps te openen, tikt u op de snelkoppeling van het scherm Alle apps  op het startscherm. Ga voor meer informatie over het indelen van apps naar [Uw startscherm aanpassen](#).

Apps installeren

De SpeechAir ondersteunt de Google Play Store niet vanwege beveiligingsredenen. U kunt echter apps installeren door een installatiebestand te kopiëren en downloaden (.apk-bestand, zoals bestandsnaam.apk) voor de relevante app op uw SpeechAir. Dit installatiebestand is nodig om een app op uw SpeechAir te installeren. Het is ten eerste aan te raden om een bron te gebruiken die u vertrouwt voor het downloaden van installatiebestanden.



Opmerking

- Alleen de vooraf geïnstalleerde apps zijn getest voor de SpeechAir. Download en installeer apps van externe bronnen alleen op eigen risico. Philips aanvaardt geen aansprakelijkheid voor de werking van externe apps.
- Als u apps van externe bronnen gebruikt, zorg er dan voor dat ze compatibel zijn met Android 6.0.
- Voordat u apps van externe bronnen downloadt, zorgt u ervoor dat het selectievakje in **Instellingen** > **Beveiliging** > **Onbekende bronnen** is aangevinkt.

Apps via installatiebestanden installeren:



Opmerking

- Zorg dat uw SpeechAir is ingeschakeld voordat u hem op de computer aansluit. Uw computer kan de SpeechAir alleen detecteren als deze is ingeschakeld.

- 1 Sluit uw apparaat aan op de computer.
- 2 Open Windows Explorer op een Windows-computer of open Finder op een Mac-computer.
 - ↳ De SpeechAir wordt als externe schijf herkend.
- 3 Dubbelklik op de SpeechAir-schijf.
 - ↳ De content van uw SpeechAir wordt in een nieuw venster weergegeven.
- 4 Sleep het gedownloade installatiebestand (.apk-bestand, zoals bestandsnaam_xy.apk) naar het SpeechAir-venster.
 - ↳ Het .apk-bestand is nu beschikbaar op uw SpeechAir.
- 5 Ontkoppel uw apparaat van de computer.
- 6 Tik eerst op  in SpeechAir en tik vervolgens op **Explorer** .
- 7 Tik op **SPEECHAIR**.
- 8 Veeg naar het .apk-bestand, zoals bestandsnaam_XY, en tik op het .apk-bestand.
- 9 Tik op **Installeren**.
 - ↳ De app is geïnstalleerd.

Apps verwijderen



Waarschuwing

- Vooraf geïnstalleerde apps kunnen niet worden verwijderd, u kunt ze alleen uitschakelen.
- Het uitschakelen van vooraf geïnstalleerde apps kan ervoor zorgen dat andere apps niet correct werken en dat de gekoppelde gegevens voor de betreffende app worden verwijderd.

- **Uitschakelen:** Schakel vooraf geïnstalleerde apps uit die niet van het apparaat verwijderd kunnen worden.
- **Verwijderen:** Recentelijk geïnstalleerde apps verwijderen

Een app verwijderen of uitschakelen:

- 1 Tik op **Instellingen**  op het startscherm of het scherm Alle apps.
- 2 Tik op **Apps**.
- 3 Selecteer de app die u wilt uitschakelen of verwijderen.
- 4 Tik op **Verwijderen** of **Uitschakelen**.

Of verwijder een app aan de hand van de volgende stappen:

- 1 Open het scherm Alle apps.
- 2 Tik op de app die u wilt verwijderen en houd deze vast.
- 3 Sleep de app naar **Verwijderen** in de rechterbovenhoek van het scherm.
 - ↳ Er wordt een pop-upvenster geopend waarin u wordt gevraagd het verwijderen van de app te annuleren of te bevestigen.
- 4 Tik op **OK**.

De schermstand wijzigen



Tip

- Als uw scherm niet automatisch roteert wanneer u uw apparaat op zijn zij draait, veeg dan twee keer vanaf de bovenkant van het scherm naar beneden om de Snelinstellingen te openen. Klik vervolgens op **Portret** om zo de staande modus te veranderen in **Automatische rotatie**.

In veel apps kunt u de weergave van uw scherm wijzigen als u uw apparaat draait. Het scherm wijzigt automatisch de stand van staand naar liggend als u het apparaat draait. Als u tekst invoert, kunt u het apparaat draaien om een groter toetsenbord te openen.

Tekst typen



Tip

- Als het toetsenbord niet automatisch wordt geopend, tikt u op het tekstveld om het toetsenbord te openen.

U kunt tekst invoeren met het Android-toetsenbord (AOSP). Het toetsenbord wordt automatisch geopend als u apps en opties gebruikt waarbij tekst ingevoerd moet worden. Gebruik en stel meerdere toetsenbordtalen in en verander tijdens het typen van taal (zie [De invoertaal wijzigen](#)).

U kunt uw apparaat ook draaien om de weergave van het toetsenbord te wijzigen van staand naar liggend en een groter toetsenbord te openen.

Tekst invoeren

- Tik individueel op iedere letter op het toetsenbord.
- Tik op shift voor hoofdletters.
- Dubbeltik op shift om caps lock te gebruiken.
- Tik nogmaals op shift om caps lock uit te schakelen.

Tekst verwijderen

- Tik op  op het toetsenbord.

Extra tekens invoeren

- Tik op  voor extra tekens op het toetsenbord.
 - ↳ De toets voor extra tekens verandert automatisch in een lettertoets.

Terugkeren naar het teksttoetsenbord

- Tik op de lettertoets  op het toetsenbord.

Taalspecifieke tekens invoeren

- 1 Selecteer de gewenste invoertaal op uw toetsenbord, zoals beschreven in [Schakelen tussen invoertalen](#).
- 2 Tik op de gewenste toets en houd deze vast.
 - ↳ Boven de toets wordt een pop-upvenster weergegeven met de beschikbare tekens.
- 3 Selecteer een teken door uw vinger rechts of links naar het teken te slepen en laat vervolgens uw vinger los.

Het toetsenbord verbergen

- Tik op  op het startscherm als het schermtoetsenbord is geopend.

Tekst kopiëren en plakken

- 1 Tik op een deel van de ingevoerde tekst en houd deze vast of dubbelklik erop.
 - ↳ Het geselecteerde deel van de tekst is gemarkeerd.
- 2 Tik op en sleep  of  naar links of rechts om de tekst te selecteren die u wilt kopiëren of knippen.
 - ↳ Bovenaan het scherm wordt een actie balk weergegeven met beschikbare opties.
- 3 Selecteer **KOPIËREN** of **KNIPPEN**.
- 4 Plaats de cursor door, daar waar u de tekst wilt invoeren, te tikken en vast te houden.
- 5 Tik op **PLAKKEN** boven de gemarkeerde tekst.

Wifi gebruiken

Gebruik wifi om uw SpeechAir overal waar een wifi-toegangspunt of -hotspot beschikbaar is, met internet of andere netwerkapparaten te verbinden.



Opmerking

- Het gebruik van wifi kan meer accuvermogen kosten. Schakel wifi uit als u het niet gebruikt om de accu te sparen.
- De wifi-signalsterkte kan verschillen, afhankelijk van obstakels en de afstand tussen het apparaat en wifi-toegangspunt.

Wifi inschakelen

- 1 Tik op **Instellingen**  op het startscherm.
- 2 Tik op de wifi-schakelaar of sleep deze naar rechts om wifi in te schakelen.
 - ↳ Uw apparaat zoekt naar beschikbare wifi-netwerken.

U kunt wifi ook inschakelen in de Snelinstellingen:



- 1 Veeg twee keer omlaag vanaf de bovenkant van het scherm.
- 2 Tik op het doorgekruiste wifi-symbool.
 - ↳ Uw apparaat zoekt naar beschikbare wifi-netwerken.

Verbinding maken met een wifi-netwerk



Opmerking

- Als u een beveiligd netwerk selecteert, wordt u gevraagd het relevante wachtwoord of de netwerkcode in te voeren.
- Als u een open netwerk selecteert, maakt u automatisch verbinding met het netwerk.

- 1 Tik op **Instellingen**  op het startscherm.
- 2 Tik op **Wifi**.
↳ Alle beschikbare wifi-netwerken worden weergegeven.
- 3 Selecteer een wifi-netwerk waarmee u verbinding wilt maken.
- 4 Tik op **Verbinden**.
↳  wordt op de statusbalk weergegeven als er verbinding is gemaakt.

U kunt ook verbinding maken met een wifi-netwerk via de Snelinstellingen:

- 1 Veeg twee keer omlaag vanaf de bovenkant van het scherm.
- 2 Tik op **Wifi**.
↳ Alle beschikbare wifi-netwerken worden weergegeven.
- 3 Selecteer een wifi-netwerk waarmee u verbinding wilt maken.
- 4 Tik op **Verbinden**.
↳  wordt op de statusbalk weergegeven als er verbinding is gemaakt.

Het wifi-netwerk wijzigen

- 1 Tik op **Instellingen**  op het startscherm.
- 2 Tik op **Wifi**.
↳ Alle beschikbare wifi-netwerken worden weergegeven.
- 3 Selecteer een ander wifi-netwerk waarmee u verbinding wilt maken.

U kunt het wifi-netwerk ook wijzigen via de Snelinstellingen:

- 1 Veeg twee keer omlaag vanaf de bovenkant van het scherm.
- 2 Tik op het ingeschakelde wifi-netwerk onder het wifi-symbool.
↳ Alle beschikbare wifi-netwerken worden weergegeven.
- 3 Selecteer een ander wifi-netwerk waarmee u verbinding wilt maken.

Als u wifi heeft ingeschakeld, maar nog geen verbinding heeft gemaakt met een netwerk, wordt er een wifi-symbool met een vraagteken weergegeven op de statusbalk. Deze melding betekent dat er wifi-netwerken beschikbaar zijn.

De melding over een wifi-netwerk openen:

- 1 Veeg omlaag vanaf de bovenkant van het scherm.
- 2 Tik op de wifi-melding.
↳ Alle beschikbare wifi-netwerken worden weergegeven.

Bluetooth gebruiken

Gebruik Bluetooth om uw SpeechAir op andere apparaten met Bluetooth aan te sluiten voor het uitwisselen van bestanden.



Opmerking

- Het gebruik van Bluetooth kan meer accuvermogen kosten. Schakel Bluetooth uit als u het niet gebruikt om de accu te sparen.
- De Bluetooth-siginaalsterkte kan verschillen, afhankelijk van obstakels en de afstand tussen de gekoppelde apparaten.
- iPhone-apparaten ondersteunen geen bestandsoverdracht via Bluetooth van een Android-apparaat.

Bluetooth inschakelen

- 1 Tik op **Instellingen**  op het startscherm of het scherm Alle apps.
- 2 Tik op **Bluetooth**.
- 3 Tik op de Bluetooth-schakelaar of sleep deze naar rechts om Bluetooth in te schakelen.
↳ Het Bluetooth-symbool  wordt weergegeven op de statusbalk als Bluetooth is ingeschakeld.

U kunt Bluetooth ook inschakelen in de Snelinstellingen:

- 1 Veeg twee keer omlaag vanaf de bovenkant van het scherm.
- 2 Tik op het doorgeslechte Bluetooth-symbool.
↳ Het Bluetooth-symbool  wordt weergegeven op de statusbalk als Bluetooth is ingeschakeld.

Met andere apparaten koppelen



Opmerking

- Als het apparaat waarmee u wilt koppelen niet wordt weergegeven in de lijst met beschikbare Bluetooth-apparaten, schakelt u de zichtbaarheid in.
- Sommige apparaten hebben een generieke Bluetooth-pincode, zoals 0000.

- 1 Schakel Bluetooth in.
 - ↳ Alle beschikbare Bluetooth-apparaten worden weergegeven.
- 2 Selecteer een apparaat om mee te koppelen.
- 3 Voer indien nodig het wachtwoord of de PIN in en tik op **Koppelen**. Het externe apparaat moet de verbinding ook accepteren en voer, indien nodig, het wachtwoord of de PIN van uw apparaat in.

Koppeling van apparaten ongedaan maken



- 1 Tik op **Instellingen**  op het startscherm of het scherm Alle apps.
- 2 Tik op **Bluetooth**.
- 3 Tik op het Instellingen-pictogram naast het apparaat waarvan u de koppeling ongedaan wilt maken.
 - ↳ Het venster **Gekoppelde apparaten** wordt geopend.
- 4 Tik op **Vergeeten**.

Bestanden verzenden via Bluetooth



Opmerking

- Afhankelijk van de applicatie waarmee u bestanden wilt verzenden, kan het verzendproces verschillen van het proces dat in dit hoofdstuk wordt beschreven.

- 1 Zorg ervoor dat uw SpeechAir gekoppeld is aan het apparaat waarmee u bestanden wilt delen.
- 2 Open de app of map waar het bestand dat u wilt delen is opgeslagen.
 - ↳ Er wordt een lijst of overzicht weergegeven met alle in de app opgeslagen bestanden.
- 3 Om het bestand dat u wilt delen te selecteren, tikt u er even op.
 - ↳ Afhankelijk van de applicatie of map waar vanuit u het bestand wilt verzenden, wordt het pictogram voor delen  weergegeven of wordt er een dialoogvenster geopend.
- 4 Tik op het pictogram voor delen  of tik op **Verzenden** in het dialoogvenster.
 - ↳ Uw verzendopties worden weergegeven.
- 5 Tik op het Bluetooth-symbool .
 - ↳ Alle beschikbare Bluetooth-apparaten worden weergegeven.

- 6 Tik op uw gewenste apparaat.
 - ↳ Op het doelapparaat wordt een pop-upvenster geopend waarin het apparaat wordt gevraagd het binnenkomende bestand te accepteren.
- 7 Accepteer het binnenkomende bestand op het doelapparaat.

Schermafbeeldingen maken

Maak afbeeldingen van uw scherm als u uw apparaat gebruikt.



Opmerking

- In sommige apps en functies kunnen geen schermafbeeldingen worden gemaakt.

Een schermafbeelding maken:

- Druk de aan-/uitknop en de volume omlaag-knop tegelijk in en houd ze vast.
 - ↳ Vastgelegde afbeeldingen worden opgeslagen in **Galerij** .
 - ↳ Er wordt een meldingsymbool weergegeven op de statusbalk.

Geluidsinstellingen en geluidsmodus wijzigen

Wijzig de instellingen voor verschillende geluiden op uw apparaat. U kunt ook schakelen tussen de geluidsmodi 'hard', 'dempen' en 'stil'.

De instellingen voor systeemgeluiden wijzigen:

- 1 Tik op **Instellingen**  op het startscherm of het scherm Alle apps.
- 2 Tik op **Geluid en meldingen** en wijzig de gewenste instellingen.

De geluidsmodus wijzigen:

- 1 Druk de volume omlaag-knop helemaal in totdat de geluidsmodus naar 'dempen' schakelt.
 - ↳ Het pictogram voor dempen  wordt op de statusbalk weergegeven.
 - ↳ Het geluid wordt uitgeschakeld en uw apparaat trilt nu alleen nog.
- 2 Om het geluid weer in te schakelen, drukt u op de volume omhoog-knop totdat het gewenste volume is bereikt.

U kunt ook wisselen tussen drie verschillende "Niet storen"-modi:

- 1 Veeg twee keer omlaag vanaf de bovenkant van het scherm om Snelinstellingen te openen.
- 2 Tik op het symbool "**Niet storen**" en selecteer de gewenste modus of verander de instellingen voor deze modi.

Spaarstand

Er zijn meerdere opties beschikbaar om de accu van uw SpeechAir te besparen.

Automatisch uitschakelen van SpeechAir

U kunt een tijd instellen waarna uw SpeechAir zich automatisch uitschakelt als u het niet gebruikt.

- 1 Tik op **Instellingen**  op het startscherm of het scherm Alle apps.
- 2 Tik op **Spaarstand**.
- 3 Tik op het submenu Spaarstand.
- 4 Selecteer een tijdsinterval voor uw apparaat om automatisch uit te schakelen.

Verminder helderheid van het display

- 1 Veeg twee keer omlaag vanaf de bovenkant van het scherm om Snelinstellingen te openen.
- 2 Om de helderheid van het beeldscherm te verlagen, tikt u op de helderheidsregelaar en sleept u deze naar links.

De duur van de achtergrondverlichting verminderen

- 1 Tik op **Instellingen**  op het startscherm of het scherm Alle apps.
- 2 Tik op **Weergave**.
- 3 Tik op **Slaapstand**.
↳ Het pop-upvenster **Slaapstand** wordt weergegeven.
- 4 Selecteer hoe lang het moet duren totdat de achtergrondverlichting moet worden uitgeschakeld als het apparaat niet wordt gebruikt.

Vliegmodus inschakelen

Als de SpeechAir in de vliegmodus staat, worden er geen signalen meer verzonden. Op deze manier gaat de accu minder snel leeg.

- 1 Veeg twee keer omlaag vanaf de bovenkant van het scherm om Snelinstellingen te openen.
- 2 Tik op **Vliegmodus**.

U kunt de vliegmodus ook inschakelen aan de hand van de volgende stappen:

- 1 Tik op **Instellingen**  op het startscherm of het scherm Alle apps.
- 2 Tik op **Meer...**
- 3 Tik op **Vliegmodus**.

E-mail-app gebruiken

In het scherm Alle apps ziet u een vooraf geïnstalleerde e-mail-app voor Android. U kunt ook de browser op uw apparaat gebruiken om uw e-mail te bekijken.

De e-mail-app openen:

- Tik op  op het startscherm en tik vervolgens op **E-mail** .

Een e-mailaccount instellen

Stel een account in om e-mail te kunnen verzenden en ontvangen met de e-mail-app.

Opmerking

- Voordat u een account instelt, controleert u of wifi is ingeschakeld en zorgt u dat u verbinding heeft met een wifi-netwerk.

Eerste e-mailaccount instellen

- 1 Open de e-mail-app in het scherm Alle apps.
↳ Het venster **Accountinstellingen** wordt geopend.
- 2 Tik op **Volgende**.
- 3 Volg de instructies op het scherm en selecteer de gewenste opties voor uw account.

Opmerking

- Het instellen van korte intervallen voor de controlefrequentie voor de inbox kan ook meer accuvermogen kosten.

Handmatig e-mailaccount instellen

Als u handmatig een e-mailaccount wilt instellen, controleert u of de serverinstellingen kloppen.

IMAP en POP zijn e-mailprotocollen die gebruikt worden om e-mails naar uw apparaat te downloaden. Als u niet zeker weet of u IMAP of POP moet gebruiken, neemt u contact op met uw e-mailprovider of zoekt u op internet naar meer informatie.

- **IMAP:** E-mails worden op externe e-mailservers opgeslagen totdat u ze verwijdert.
- **POP:** E-mails worden gedownload om offline gelezen te kunnen worden en kunnen van de externe server worden verwijderd.
- **Exchange:** Een zakelijk e-mailadres dat gebruikmaakt van Microsoft Exchange-servers.

Opmerking

- Als u een IMAP- of POP-account instelt, worden alleen uw e-mails met uw apparaat gesynchroniseerd. Alle overige informatie van dat account, zoals agendagegevens, blijft opgeslagen op uw lokale computer.

Handmatig een e-mailaccount instellen:

- 1 Open de e-mail-app in het scherm Alle apps.
↳ Het venster **Accountinstellingen** wordt geopend.
- 2 Vul uw e-mailadres in.
- 3 Tik op **Handmatig instellen**.
- 4 Volg de instructies op het scherm en selecteer de gewenste opties voor uw account.

Opmerking

- Het instellen van korte intervallen voor de controlefrequentie voor de inbox kan ook meer accuvermogen kosten.

Als u problemen heeft bij het instellen van uw account, controleert u of u uw e-mailadres en wachtwoord juist heeft ingevoerd en probeert u het opnieuw.

Als u uw account nog steeds niet kunt instellen, kan er een probleem zijn met de serverinstellingen. Neem in dit geval contact op met uw e-mailprovider of ga naar hun website.

Meer e-mailaccounts toevoegen

- 1 Tik op **Instellingen**  op het startscherm of het scherm Alle apps.
- 2 Veeg omlaag en tik op **Accounts**.
- 3 Tik op **Account toevoegen**.
- 4 Selecteer **Exchange** of **Persoonlijk (IMAP)**.
- 5 Ga als volgt te werk, zoals beschreven in [Een e-mailaccount instellen](#).

Schakelen tussen e-mailaccounts

Als u meer dan één e-mailaccount heeft toegevoegd, kunt u tussen deze accounts schakelen als u een e-mail wilt verzenden.

Schakelen tussen e-mailaccounts:

- 1 Open de e-mail-app in het scherm Alle apps.
- 2 Tik in het e-mailvenster op  in de linkerbovenhoek.
↳ Er wordt een schuifbalk geopend.
↳ Alle beschikbare e-mailaccounts worden op de schuifbalk weergegeven.
- 3 Selecteer het gewenste account.

E-mailaccounts verwijderen

- 1 Tik op **Instellingen**  op het startscherm of het scherm Alle apps.
- 2 Veeg omlaag en tik op **Accounts**.
↳ Selecteer **Exchange** of **Persoonlijk (IMAP)**.
- 3 Tik op het account dat u wilt verwijderen.
- 4 Tik op het optiepictogram .
↳ Tik op **Account verwijderen**.
- 5 Het pop-upvenster **Account verwijderen** wordt weergegeven.
- 6 Tik op **Account verwijderen**.

Een e-mail verzenden

- 1 Open de e-mail-app in het scherm Alle apps.
- 2 Tik op het pensymbool in de rechterbenedenhoek.
- 3 Indien u meerdere e-mailaccounts heeft ingevoerd, selecteer het gewenste account in het vak afzender.
- 4 Voer een ontvanger en onderwerp in en voer vervolgens uw e-mailtekst in door op het relevante tekstveld te tikken.
- 5 Tik op het pictogram Verzenden .

Instellingen e-mailaccount

U kunt de algemene e-mailinstellingen en accountspecifieke instellingen altijd wijzigen.

Instellingen e-mailaccount wijzigen:

- 1 Tik op **Instellingen**  op het startscherm of het scherm Alle apps.
- 2 Veeg omlaag en tik op **Accounts**.
↳ Selecteer **Exchange** of **Persoonlijk (IMAP)**.
- 3 Tik op **Accountinstellingen**.
- 4 Om algemene e-mailinstellingen te wijzigen, tikt u op **Algemene instellingen**. Om accountspecifieke instellingen voor een bepaald account te wijzigen, selecteert u het account.
- 5 Selecteer de opties voor uw accounts.

Apparaatinstellingen

In de vooraf geïnstalleerde app Instellingen, kunt u verschillende opties selecteren in relatie tot netwerken, uw apparaat, privacyinstellingen, accounts en het systeem.

De app Instellingen openen:

- Tik op **Instellingen**  op het startscherm of het scherm Alle apps.

Instelling	Functie
Wifi	<ul style="list-style-type: none">• Schakel wifi in of uit.• Selecteer en maak verbinding met wifi-netwerken.• Wijzig wifi-instellingen.
Bluetooth	<ul style="list-style-type: none">• Schakel Bluetooth in of uit.• Selecteer en maak verbinding met beschikbare Bluetooth-apparaten.• Wijzig Bluetooth-instellingen.• Bekijk ontvangen Bluetooth-bestanden.
Meer...	<ul style="list-style-type: none">• Selecteer draadloze en netwerkopties, bijvoorbeeld vliegmodus of VPN.
Display	<ul style="list-style-type: none">• Wijzig display-instellingen, bijvoorbeeld achtergrond of slaapstand.
Geluid en meldingen	<ul style="list-style-type: none">• Stel geluidsvolumes en systeemgeluiden in.
Apps	<ul style="list-style-type: none">• Bekijk informatie van alle geïnstalleerde apps.
Opslag en USB	<ul style="list-style-type: none">• Houd de beschikbare en gebruikte opslagruimte van uw apparaat bij.
Accu	<ul style="list-style-type: none">• Houd het verbruik en de status van de accu bij.
Spaarstand	<ul style="list-style-type: none">• Selecteer een tijdsinterval voor uw apparaat om automatisch uit te schakelen.
Geheugen	<ul style="list-style-type: none">• Houd het beschikbare en gebruikte geheugen van uw apparaat bij.
Locatie	<ul style="list-style-type: none">• Wijzig de locatiemodus.• Bekijk recente locatieverzoeken van apps.

Instelling	Functie
Beveiliging	<ul style="list-style-type: none">• Selecteer verschillende beveiligingsopties.
Accounts	<ul style="list-style-type: none">• Voeg nieuwe e-mailaccounts toe of verander de instellingen van uw bestaande e-mailaccounts.
Taal en invoer	<ul style="list-style-type: none">• Selecteer verschillende taal- en invoeropties, bijvoorbeeld apparaat- of invoertalen.
Back-up maken en opnieuw instellen	<ul style="list-style-type: none">• Reset uw apparaat naar de oorspronkelijke systeeminstellingen en verwijder alle gegevens.
Dicteermodus	<ul style="list-style-type: none">• Schakel de Dicteermodus in om uw apparaat uitsluitend voor dicteren te gebruiken. Niet-relevante toepassingen voor het dicteren zijn uitgeschakeld, waardoor er geen onbedoelde onderbrekingen in het dicteerbestand voorkomen.
Datum en tijd	<ul style="list-style-type: none">• Stel de datum en tijd voor uw apparaat in.
Toegankelijkheid	<ul style="list-style-type: none">• Selecteer verschillende opties voor gepersonaliseerde toegang tot uw apparaat.
Printen	<ul style="list-style-type: none">• Bekijk beschikbare draadloze printers en maak verbinding hiermee.
Over SpeechAir	<ul style="list-style-type: none">• Bekijk informatie over uw apparaat.

5 Philips voice recorder-app

Uw SpeechAir past wordt perfect aangevuld met de Philips voice recorder-app. Opnemen, bewerken en verzenden van dicteerbestanden op uw SpeechAir biedt mobiele flexibiliteit en vermindert de bewerkingstijd van documenten.





Opmerking

- Afhankelijk van de configuratie van uw apparaat, is het mogelijk dat er een andere dicteer-app dan de Philips voice recorder-app op uw SpeechAir is geïnstalleerd. Neem voor informatie over andere vooraf geïnstalleerde dicteer-apps contact op met de ondersteunende Philips-partner waar u het apparaat heeft gekocht.
- Alleen de standaardconfiguratie van de schuifschakelaar wordt in het volgende gedeelte beschreven. De toekenning van de schuifschakelaar van uw apparaat kan verschillen afhankelijk van de configuratie van uw apparaat. Neem voor meer informatie contact op met de ondersteunende Philips-partner waar u het apparaat heeft gekocht. Wijzig de toekenning van de schuifschakelaar in **Instellingen > Gebruikersinterface > Toekenning schuifregelaar**.

De app openen

De Philips voice recorder-app is vooraf op uw apparaat geïnstalleerd. U vindt de app op de favorietenbalk van uw startscherm. Op deze manier kunt u vanuit ieder venster op het startscherm dicteren.

De app openen:

- 1 Open de app  op het startscherm of het scherm Alle apps.
 - ↳ Er worden korte instructies gegeven als u de app voor de eerste keer opent.
- 2 Veeg naar rechts om door de instructies te bladeren. Om de instructies af te sluiten, tikt u op de Terug-toets op uw apparaat .
- ↳ Het opnamescherm wordt weergegeven en u kunt direct beginnen met dicteren.

Starten via één druk op de knop

Start de Philips voice recorder-app met slechts één druk op de knop. Druk eenmaal op de functietoets om de app overal op uw apparaat te starten.



Opmerking

- Om de functie voor starten via één druk op de knop te gebruiken, moet uw apparaat ontgrendeld worden. De functietoets kan niet in de vergrendelde schermmodus worden gebruikt.

De recorder-app heeft drie tabbladen: Dicteren, Opnames en Instellingen.

Dicteren

Opnames

Instellingen

Op het tabblad Dicteren kunt u dictaten opnemen en alle belangrijke opties selecteren in verband met uw huidige opname, zoals het markeren van een opname met voorrang, het dictaat vergrendelen of de opname bewerken.

Al uw opnames worden weergegeven op het tabblad Opnames. Open, bewerk of verwijder dictaten in de lijst.

Op het tabblad Instellingen zijn algemene instellingen in relatie tot uw opnames beschikbaar, zoals instellingen voor doorsturen of beveiligingsinstellingen. Om tussen de schermen te schakelen, selecteert u het gewenste tabblad.

Opnamescherm

Het opnamescherm is de hoofdinterface voor het opnemen van dictaten en het bewerken van bestaande opnames. Markeer een opname als een dictaat met prioriteit, bewerk de dictaatnaam, voeg een index toe, overschrijf opnames of voeg ze toe of bij, etc.



Tip

- Wijzig de naam van uw opname door er op te tikken in het opnamescherm of het venster Eigenschappen (zie onderstaande tabel).

Vind de beschrijving van de pictogrammen in het opnamescherm in de volgende tabel:



Toets

Functie

1 Nieuwe opname starten

- Begin een nieuw dictaat, direct in het opnamescherm. Als u een nieuw dictaat start, wordt het huidige audiobestand automatisch opgeslagen in uw lijst met opnames op het tabblad **Opnames**.

2 Eigenschappen

- Voeg een afbeelding toe aan uw dictaat.
- Voeg verschillende zoekwoorden toe aan uw dictaat, zoals werktipe, auteur of attributen. Voordat u sleutelwoorden kunt toevoegen, moet u ze eerst instellen in **Instellingen > Verzendopties > Workflow**.

3 Verzendopties

- Selecteer een optie voor het verzenden van uw dictaat.

4 Afbeelding toevoegen

- Voeg een afbeelding toe aan uw dictaat. U kunt een nieuwe foto maken of een foto uit uw galerij selecteren.

5 Dictaatnaam

- Toont de titel van het dictaat. Als u de dictaatnaam wilt wijzigen, tikt u op de titel en voert u de nieuwe dictaatnaam in.

6 Audiotijd

- Toont de verstreken en totale tijd van de opname.

7 Microfoonmodus

- Toont de microfoonmodus. De microfoonmodus kan bediend worden door de ingebouwde bewegingssensor die detecteert of het apparaat ergens wordt geplaatst of in de hand wordt gehouden. De microfoonmodus wordt aan de hand hiervan ingesteld.

8 Opnametoets

- Toont dat een dictaat wordt opgenomen als de schuifschakelaar in de opnamestand staat.

Toets	Functie
9 Stoptoets	<ul style="list-style-type: none"> • Toont dat de opname wordt gestopt als de schuifschakelaar in de stopstand staat. • Toont dat het afspelen van een opname wordt gestopt als de schuifschakelaar in de stopstand staat.
10 Afspeeltoets	<ul style="list-style-type: none"> • Toont dat een opname wordt afgespeeld als de schuifschakelaar in de afspeelstand staat.
11 Terugspoeltoets	<ul style="list-style-type: none"> • Toont dat de opname teruggespoeld wordt zolang de schuifschakelaar in de terugspoelstand staat.
12 Voortgangsbalk audio	<ul style="list-style-type: none"> • Toont uw huidige positie in de opname.
13 Auteursnaam	<ul style="list-style-type: none"> • Toont de naam van de auteur. Als u de naam van de auteur wilt wijzigen, selecteert u een andere naam in het venster Eigenschappen.
14 Werktype	<ul style="list-style-type: none"> • Toont het werktype, bijvoorbeeld e-mail, fax of brief. Als u het werktype wilt wijzigen, selecteert u een ander type in het venster Eigenschappen.
15 Categorie	<ul style="list-style-type: none"> • Toont een bepaalde categorie, bijvoorbeeld Standaard of Vertrouwelijk. Als u de categorie wilt wijzigen, selecteert u een andere categorie in het venster Eigenschappen.
16 Streepjescodenummer	<ul style="list-style-type: none"> • Toont het nummer van de streepjescode. Als u een streepjescode scant, wordt het nummer van de streepjescode automatisch toegevoegd aan uw huidige dictaat. U kunt het nummer van de streepjescode ook handmatig wijzigen in het venster Eigenschappen.

Toets	Functie
17 Toets Einde brief (EOL)	<ul style="list-style-type: none"> • Vergrendel uw dictaat om te voorkomen dat het per ongeluk wordt gewijzigd. • Het venster Verzendopties wordt automatisch weergegeven als u op de EOL-toets tikt. Deze instelling moet worden ingeschakeld in Instellingen > Verzendopties > EOL-dictaten automatisch verzenden. Als u het dictaat niet onmiddellijk wilt verzenden, kunt u de status van uw dictaat in de lijst met opnames bekijken. Het dictaat is gemarkeerd als .
18 Prioriteitstoets	<ul style="list-style-type: none"> • Markeer uw dictaat als een dictaat met prioriteit.
19 Indextoets	<ul style="list-style-type: none"> • Stel een index in om bepaalde punten in een dictaat in te stellen als referentiepunten.
20 Bewerkingsmodus	<ul style="list-style-type: none"> • Bewerk een bestaand dictaat door een deel ervan te overschrijven of extra opnames toe of bij te voegen.
21 Knipfunctie	<ul style="list-style-type: none"> • Knip en verwijder fragmenten uit het dictaat.

Dictaten opnemen

Vóór het opnemen instellingen bepalen

Voordat u een opnamesessie start, stelt u de gewenste voorkeuren in voor uw opnames, zoals audio-instellingen, instellingen voor doorsturen, beveiligingsinstellingen en gebruikersinterface-instellingen. De belangrijkste instellingen voor uw opnames worden hieronder beschreven. Ga voor meer informatie over andere instellingen naar [Instellingen dicteer-app](#).

Gevoeligheid van de microfoon

Pas de gevoeligheid van de microfoon van uw SpeechAir aan. Selecteer de gevoeligheid aan de hand van het achtergrondgeluid, het aantal sprekers en de afstand tussen spreker en microfoon.

Laag:

5–10 cm spreekafstand

Gemiddeld:

10–20 cm spreekafstand

Hoog:

Grote spreekafstand zoals bij vergaderingen, interviews of conferenties.

De gevoeligheid van de microfoon instellen:

- 1 Tik op **Instellingen** in de dicteer-app.
- 2 Tik op **Audio-instellingen**.
- 3 Tik in het submenu **Gevoeligheid van de micro** op **Gevoeligheid** en selecteer het juiste gevoeligheidsniveau **Laag**, **Gemiddeld** of **Hoog**.

Richtvermogen microfoon

Richtingsgevoelig:

- De focus ligt op de rechter microfoon.
- Achtergrondgeluiden worden gefilterd.
- Aanbevolen voor dictaten met veel achtergrondgeluid en een lage gevoeligheid van de microfoon.

360°:

- De focus ligt op de linker microfoon.
- Geluiden uit alle richtingen worden opgenomen.
- Aanbevolen voor dictaten met weinig achtergrondgeluid en een hoge gevoeligheid van de microfoon.

Met de SpeechAir kunt u dictaten van goede kwaliteit van één spreker opnemen, maar ook dictaten van meerdere sprekers. Het richtvermogen van de microfoon is standaard ingesteld op 360° voor de allerbeste opnamekwaliteit van dictaten van één of meerdere sprekers.

We raden aan om de directionele microfoon te gebruiken voor dictaten van één spreker in luidruchtige omgevingen en als u dictaten verzendt naar

spraakherkenningssoftware. Voor alle overige situaties raden we de 360°-microfoon aan.

U kunt het richtvermogen van de microfoon altijd wijzigen aan de hand van uw eigen voorkeuren.

De microfooninstellingen wijzigen:

- 1 Tik op het tabblad **Instellingen** in de app.
- 2 Tik op **Audio-instellingen**.
- 3 Tik op **Microfoon in de hand** of **Microfoon op het bureau**, en selecteer de gewenste instelling.

Audioformaat

Stel de opnamekwaliteit van uw dictaten in en kies tussen de audioformaten WAV (PCM) en DS2 (DSS Pro). DS2 is vooraf ingesteld als standaard audioformaat, maar u kunt dit altijd wijzigen in **Instellingen > Audio-instellingen > Audioformaat**.

Functietoets toekennen

Wijzig de functionaliteit van de rechter functietoets op uw apparaat. Kies uit Einde brief, Nieuw dictee, of Snel vooruit spoelen, of schakel deze functie uit. De standaard toekenning van de functietoets is ingesteld op Einde brief.

Opmerking

- U kunt de toekenning van de functietoets alleen wijzigen als uw schuifschakelaar is ingesteld op Internationaal. Zie [Gebruikersinterface](#) voor meer informatie.

De toekenning van de functietoets wijzigen:

- 1 Ga naar **Instellingen > Gebruikersinterface > Toekenning toets**.
↳ Het pop-upvenster **Toekenning toets** wordt weergegeven.
- 2 Selecteer de gewenste functionaliteit voor de functietoets.

De werkbalk aanpassen

U kunt de functies op de werkbalk erg snel en eenvoudig aanpassen aan uw eigen voorkeuren.



- 1 Tik één seconde op het pictogram dat u wilt vervangen.
↳ Er wordt een lijst met alle beschikbare werkbalkfuncties geopend.
- 2 Tik één seconde op de functie die u aan uw werkbalk wilt toevoegen.

Een dictaat opnemen



Opmerking

- Als uw apparaat minder dan 8% accuvermogen over heeft als u aan het opnemen bent, wordt er een melding weergegeven op uw scherm en klinkt er een waarschuwingssignaal. Uw huidige dictaat wordt automatisch opgeslagen. Om onvoorziene gegevensverlies te vermijden, kunt u niet verdergaan met uw opname of een nieuwe opname starten totdat u uw apparaat oplaadt.
- Als het apparaat in de opnamestand staat, worden alle opties binnen de voice recorder-app vanwege beveiligingsredenen uitgeschakeld. Dit geldt niet voor het instellen van indexmarkeringen.
- Zorg ervoor dat u de 360°-microfoon niet afdekt met uw hand of vingers als u aan het opnemen bent. Dit kan tot een lagere opnamekwaliteit leiden.



Tip

- Uw opname gaat door, zelfs als u het opnamescherm verlaat. Als u het opnamescherm verlaat, brandt het opnamelampje nog steeds en ziet u een microfoonsymbool op de statusbalk.
- Als u de opname wilt stoppen, moet u terugkeren naar het opnamescherm. Behalve in het opnamescherm werkt het niet om de schuifschakelaar in de stopstand te zetten.
- Om de toekenning van de schuifschakelaar te wijzigen, gaat u naar **Instellingen > Gebruikersinterface > Toekenning schuifregelaar**. Zie [Instellingen dicteer-app](#) voor meer informatie.



Een dictaat opnemen:

- Zorg ervoor dat u het opnamescherm kunt zien en zet de schuifschakelaar in de opnamestand 
 - ↳ Als u de pieptoon bij opname heeft ingeschakeld in Audio-instellingen, hoort u een pieptoon als u begint met opnemen. Zie [Instellingen dicteer-app](#) voor meer informatie.
 - ↳ Het opnamelampje brandt groen in de invoegmodus en rood in de overschrijf- of toevoegmodus als u opneemt.

Opname stoppen

- Zet de schuifschakelaar in de stopstand 

Een nieuwe opname starten

- 1 Tik in de stopmodus op het pictogram voor nieuw dictaat 
- 2 Zet de schuifschakelaar in de opnamestand 

Opnames met stemactivatie

Gebruik stemactivatie om de opname te starten als u begint te spreken. Als u stopt met spreken, onderbreekt het apparaat de opname automatisch na twee seconden stilte. Het apparaat begint alleen weer op te nemen als u begint te spreken.

Voordat u opnames met stemactivatie gaat gebruiken, controleert u of deze functie is ingeschakeld.

Opnames met stemactivatie inschakelen:

- 1 Tik op het tabblad **Instellingen** in de app.
- 2 Tik op **Audio-instellingen**.
- 3 In het submenu **Met de stem activeren** tikt u op de schakelaar naast **Met de stem activeren** om deze functie in te schakelen.

Gebruik de drempel voor stemactivatie om het volume in te stellen waarmee het apparaat moet beginnen met opnemen.

Het geluidsniveau voor stemactivatie instellen:

- 1 Tik op het tabblad **Instellingen** in de app.
- 2 Tik op **Audio-instellingen**.
- 3 Tik in het submenu **Met de stem activeren** op **Niveau**.
- 4 Tik op de blauwe regelaar, houd deze vast en sleep hem naar links of rechts.
- 5 Tik op **OK**.

Opnames met stemactivatie starten:

- Richt de microfoon in de richting van de geluidsbron en zet de schuifschakelaar in de opnamestand.
 - ↳ De opname start als u begint te spreken (of als het geluidsniveau hoger is dan het niveau voor stemactivatie).
 - ↳ Als u stopt met spreken (of als het geluidsniveau lager is dan het niveau voor stemactivatie), onderbreekt het apparaat de opname automatisch.

Opname stoppen:

- Zet de schuifschakelaar in de stopstand 

Afspelen

Selecteer een opname

- 1 Tik op het tabblad **Opnames**.
- 2 Veeg indien nodig omhoog om door de lijst met opnames te bladeren.
- 3 Selecteer de gewenste opname door erop te tikken.

Een opname afspelen

- 1 Zet de schuifschakelaar in de afspelerstand.
- 2 Druk op de volume omhoog- of volume omlaag-knop op het apparaat om het volume aan te passen.

Een dictaat afspelen vanaf een bepaald punt in de opname:

- 1 Tik in de stopmodus op de groene markering op de audiobalk en sleep deze naar rechts of links naar de gewenste positie van de opname.
- 2 Zet de schuifschakelaar in de afspelerstand.
- 3 Druk op de volume omhoog- of volume omlaag-knop op het apparaat om het volume aan te passen.

Een opname terugspoelen

- 1 Zet de schuifschakelaar in de terugspoelstand en houd deze vast.
- 2 Spoel terug naar het gewenste deel van de opname.
- 3 Laat de terugspoelknop los om het dictaat af te spelen.

Of spoel een dictaat terug aan de hand van de volgende stappen:

- 1 Tik in de stopmodus op de groene markering op de audiobalk en sleep deze naar rechts of links naar het gewenste deel van de opname.
- 2 Zet de schuifschakelaar in de afspelerstand.
- 3 Druk op de volume omhoog- of volume omlaag-knop op het apparaat om het volume aan te passen.



Tip

- U kunt de spoelsnelheid aanpassen in **Instellingen > Audio-instellingen > Spoelsnelheid**.

Een opname snel vooruitspoelen

- 1 Tik in de stopmodus op de groene markering op de audiobalk en sleep deze naar rechts naar het gewenste deel van de opname.
- 2 Zet de schuifschakelaar in de afspelerstand.
- 3 Druk op de volume omhoog- of volume omlaag-knop op het apparaat om het volume aan te passen.



Tip

- U kunt de spoelsnelheid aanpassen in **Instellingen > Audio-instellingen > Spoelsnelheid**.



Opmerking

- Als u snel vooruit wilt spoelen met de schuifschakelaar, kunt u de standaardtoekenning van de schuifschakelaar wijzigen in **Internationaal** of **Duits**. Om de toekenning van de schuifschakelaar te wijzigen, gaat u naar **Instellingen > Gebruikersinterface > Toekenning schuifregelaar**. Zie [Instellingen dicteer-app](#) voor meer informatie.

Snel zoeken

Scan snel en nauwkeurig vooruit of achteruit in het huidige dictaat. Op deze manier kunt u een bepaald gedeelte van de opname vinden.

Tik in de stopmodus of afspelermodus op de groene markering op de audiobalk en sleep deze naar rechts of links naar het gewenste deel van de opname.

Een dictaat verwijderen

Verwijder afzonderlijke dictaten of alle opnames tegelijk. U kunt ook de automatische verwijderfunctie gebruiken om al uw dictaten na een bepaald interval automatisch te verwijderen.

Afzonderlijke dictaten verwijderen:

- 1 Ga naar uw lijst met opnames op het tabblad **Opnames**.
- 2 Schakel de selectievakjes in naast de dictaten die u wilt verwijderen.

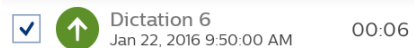

- 3 Tik op het optiepictogram  in de rechterbenedenhoek en tik op **Verwijderen**.
↳ Het pop-upvenster **Opname(s) verwijderen** wordt weergegeven.
- 4 Tik op **Ja**.

Alle dictaten tegelijk verwijderen:

- 1 Ga naar uw lijst met opnames op het tabblad **Opnames**.
- 2 Tik op het optiepictogram  in de rechterbenedenhoek en tik op **Alles selecteren**.
- 3 Tik nogmaals op het optiepictogram  in de rechterbenedenhoek en tik op **Verwijderen**.
↳ Het pop-upvenster **Opname(s) verwijderen** wordt weergegeven.
- 4 Tik op **Ja**.

Dictaten automatisch verwijderen:

- 1 Tik op **Instellingen** in de dicteer-app.
- 2 Tik op **Audio-instellingen**.
- 3 Tik in het submenu **Dictaten verwijderen** op **Tijdsinterval verwijderingen**.
- 4 Selecteer een interval waarbij uw dictaten verwijderd moeten worden.

Een dictaat bewerken

Opname invoegen, overschrijven of toevoegen

Invoegmodus: Voeg extra opnames in zonder het bestaande dictaat te overschrijven.

Overschrijfmodus: Overschrijf een gedeelte van een eerdere opname op ieder punt binnen het dictaat.

Toevoegmodus: Voeg extra opnames toe na een bestaand dictaat.

- 1 Tik op de groene markering op de audiobalk en sleep deze naar links of rechts naar de gewenste positie van de opname.
- 2 Tik op .
- 3 Selecteer **Invoegen**, **Overschrijven** of **Toevoegen**.

Indexmarkeringen toevoegen

Gebruik één of meer indexmarkeringen om bepaalde punten in een opname als referentiepunt te markeren.



Opmerking

- Er kunnen maximaal 32 indexmarkeringen per dictaat worden ingesteld.

Een indexmarkering toevoegen:

- 1 Spoel terug of spoel snel vooruit naar het gedeelte van uw opname waar u een indexmarkering wilt invoegen.
- 2 Tik in de afspeelmodus of stopmodus op het pictogram voor indexmarkering .

Een indexmarkering selecteren:

Voordat u een indexmarkering selecteert, zorgt u ervoor dat de stopmodus is ingeschakeld. U heeft verschillende opties om een indexmarkering te selecteren:

- Tik op een indexmarkering op de audiobalk.
- Tik op de groene markering op de audiobalk, houd deze vast en sleep hem naar links of rechts naar de gewenste indexmarkering.
- Druk op de volume omhoog- of volume omlaag-knop om tussen de volgende indexmarkeringen te schakelen.

Een indexmarkering verwijderen:

- 1 Selecteer een indexmarkering.
↳ Het pictogram voor indexmarkering wordt rood .
- 2 Tik op het rode pictogram voor indexmarkering 
↳ Het pop-upvenster **Indexmarkering verwijderen** wordt weergegeven.
- 3 Tik op **Ja**.

Sleutelwoorden toevoegen

Voeg verschillende sleutelwoorden toe aan iedere opname, bijvoorbeeld de naam van de auteur, een werktype, of attributen. Deze sleutelwoorden kunnen u helpen bij het identificeren en toewijzen van opnames in uw workflowoplossing, bijvoorbeeld Philips SpeechExec software of SpeechLive.

Opmerking

- Voordat u sleutelwoorden aan een opname toevoegt, moet u ze eerst instellen. Zie [Sleutelwoorden instellen](#) voor meer informatie.

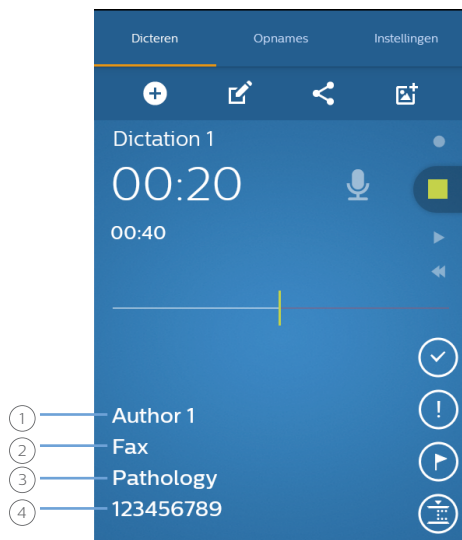

- ① Auteursnaam
- ② Werktype
- ③ Categorie
- ④ Streepjescode

Sleutelwoorden instellen

Stel sleutelwoorden in zodat u ze aan uw dictaten toe kunt voegen.

Een sleutelwoord instellen:

- 1 Ga naar **Instellingen > Verzendopties > Workflow** in de voice recorder-app.
- 2 Selecteer het label waar u sleutelwoorden aan toe wilt voegen.
- 3 Voer een sleutelwoord in.
- 4 Tik op **OK**.

Meer sleutelwoorden toevoegen:

- 1 Ga naar **Instellingen > Verzendopties > Workflow** in de voice recorder-app.
- 2 Selecteer het label waar u meer sleutelwoorden aan toe wilt voegen.

- 3 Tik op het optiepictogram
- 4 Tik op **Toevoegen**.
- 5 Voer een sleutelwoord in.
- 6 Tik op **OK**.

Een standaard sleutelwoord instellen:

- 1 Als u een sleutelwoord heeft ingesteld, gaat u naar **Instellingen > Verzendopties > Workflow**.
- 2 Selecteer een label waaraan u sleutelwoorden heeft toegevoegd.
- 3 Selecteer een sleutelwoord uit de lijst met sleutelwoorden.
↳ Er wordt een pop-upvenster geopend.
- 4 Tik op **Inschakelen als standaard**.

Sleutelwoorden aan een dictaat toevoegen

Opmerking

- Alleen de labels Categorie, Werktype, Auteur en Oplevering hebben vervolgkeuzemenu's. Alle overige labels zijn vrije tekstvelden.
- Als u een streepjescode heeft gescand, wordt het streepjescodenummer automatisch weergegeven in het venster Eigenschappen en op het opnamescherm.

- 1 Selecteer een opname uit uw lijst met opnames en tik vervolgens op het pictogram Eigenschappen op het opnamescherm.

U kunt ook naar uw lijst met opnames gaan op het tabblad **Opnames**.



- Tik op de knop Opties naast de betreffende opname.
- Selecteer **Eigenschappen** uit het vervolgkeuzemenu.
↳ Het venster Eigenschappen wordt geopend.
- Tik op het optiepictogram en vervolgens op **Bewerken** om de eigenschappen te bewerken.

- 2 Tik in het tekstveld naast de labels Categorie, Werktype, Auteur, of Oplevering.
↳ Er wordt een vervolgkeuzemenu met uw vooraf ingestelde sleutelwoorden geopend.
- 3 Selecteer een sleutelwoord uit het vervolgkeuzemenu.
- 4 Tik op het vrije tekstveld naast de labels Streepjescode, Attribuut, of Opmerking en voer de gewenste tekst in.
- 5 Tik op de Terug-toets als u klaar bent.
↳ Het pop-upvenster **Opnamegegevens opslaan** wordt weergegeven.
- 6 Tik op **Opslaan**.
↳ Uw geselecteerde sleutelwoorden worden weergegeven op het opnamescherm.

Foto's toevoegen



- 1 Selecteer een opname uit uw lijst met opnames en tik vervolgens op het pictogram Eigenschappen  op het opnamescherm.

U kunt ook naar uw lijst met opnames gaan op het tabblad **Opnames**.

- Tik op de knop Opties  naast de betreffende opname.
- Selecteer **Eigenschappen** uit het vervolgkeuzemenu.
 - ↳ Het venster Eigenschappen wordt geopend.
- Tik op het optiepictogram  en vervolgens op **Bewerken** om de eigenschappen te bewerken.

- 2 Tik op het pictogram Foto toevoegen .
 - ↳ Het pop-upvenster **Opties** wordt weergegeven.

- 3 Tik op **Foto maken** om meteen een foto te nemen:

- Tik op  om een foto te nemen.
- Tik op  om te bevestigen en de foto aan uw opname toe te voegen.

U kunt ook op **Fotoboek tonen** tikken om een foto te selecteren in uw galerij-app:



- Tik op het optiepictogram .
- Tik op **Fotoboek van apparaat**.
- Selecteer een foto.
- Tik op de Terug-toets.
 - ↳ De foto wordt weergegeven in het venster Eigenschappen.
 - ↳ Er wordt een pictogram  weergegeven naast de details van het betreffende dictaat in de lijst met opnames.



Een bestaande foto wijzigen:



- 1 Selecteer een opname uit uw lijst met opnames en tik vervolgens op het pictogram Eigenschappen  op het opnamescherm.

U kunt ook naar uw lijst met opnames gaan op het tabblad **Opnames**.

- Tik op de knop Opties  naast de betreffende opname.
- Selecteer **Eigenschappen** uit het vervolgkeuzemenu.
 - ↳ Het venster Eigenschappen wordt geopend.
- Tik op het optiepictogram  en vervolgens op **Bewerken** om de eigenschappen te bewerken.

- 2 Tik op de huidige foto.
 - ↳ Het pop-upvenster **Opties** wordt weergegeven.

- 3 Tik op **Foto maken** om meteen een foto te nemen.

- Tik op  om een foto te nemen.
- Tik op  om te bevestigen en de foto aan uw opname toe te voegen.

Tik op **Fotoboek tonen** om een foto te selecteren in uw galerij-app.

- Tik op het optiepictogram .
- Tik op **Fotoboek van apparaat**.
- Selecteer een foto.
- Tik op de Terug-toets.
 - ↳ De foto wordt weergegeven in het venster Eigenschappen.
 - ↳ Er wordt een pictogram  weergegeven naast de details van het betreffende dictaat in de lijst met opnames.

Naam dictaat wijzigen

Wijzig de naam van uw opnames om het eenvoudiger te maken uw dictaten te identificeren en toe te wijzen in uw workflowoplossing, bijvoorbeeld SpeechExec software of SpeechLive.

De naam van het dictaat wijzigen:

- 1 Selecteer een opname in uw lijst met opnames op het tabblad **Opnames**.
- 2 Tik op de naam van het dictaat in het opnamescherm en bewerk de bestaande naam. Voor meer informatie over het invoeren van tekst gaat u naar [Tekst typen](#).

Dictaten/EOL vergrendelen

Gebruik de functie Einde brief om belangrijke opnames te vergrendelen en te voorkomen dat ze per ongeluk aangepast worden. U kunt uw dictaat ook standaard eindigen en onmiddellijk verzenden als u op de toets Einde brief tikt.

Een dictaat vergrendelen:

- 1 Tik op de toets Einde brief met de recorder in de stopmodus. U kunt ook op de functietoets drukken aan de rechterzijde van de recorder.
 - ↳ Het dictaat is nu gemarkeerd als vergrendeld  op het opnamescherm en kan niet worden aangepast. Het is tevens gemarkeerd als vergrendeld in de lijst met opnames:

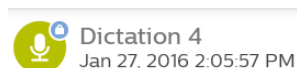

- ↳ Het pop-upvenster **Verzendopties** verschijnt als de instelling hiervoor is ingeschakeld in **Instellingen > Verzendopties > EOL-dictaten automatisch verzenden**.

- 2 Om een dictaat te ontgrendelen en de opname te wijzigen, tikt u op de toets Einde brief of drukt u nogmaals op de functietoets met de recorder in de stopmodus.

Dictaten met prioriteit markeren

Markeer uw opname als een dictaat met prioriteit. Met de prioriteitsoptie is het eenvoudiger om dringende opnames tijdens transcriptie te identificeren en er prioriteit aan te geven.

Prioriteitstatus aan een dictaat toewijzen:

- 1 Tik op de toets Prioriteit  met de recorder in de stopmodus.
 - ↳ De opname is gemarkeerd als een dictaat met prioriteit in uw lijst met opnames op het tabblad **Opnames**.

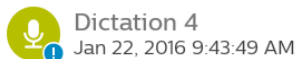

- 2 Om de prioriteitstatus van een dictaat te wijzigen, tikt u nogmaals op de toets Prioriteit met de recorder in de stopmodus.

Streepjescodes toevoegen

Met de ingebouwde scanfunctie voor streepjescodes van de dicteer-app kunt u zowel QR-codes als eendimensionale (lineaire) streepjescodes scannen. Uw apparaat detecteert streepjescodes op papier en op schermen.

Opmerking

- De maximale scanafstand is afhankelijk van verschillende factoren, zoals afdrukkwaliteit en grootte van de streepjescode, afstand tussen camera en streepjescode, of belichtingsomstandigheden.

Een streepjescode aan een dictaat toevoegen of een streepjescode wijzigen:

- Tik op het streepjescodepictogram  met de recorder in de stopmodus en scan de streepjescode.
 - ↳ Als het apparaat de streepjescode herkent, klinkt er een geluidssignaal.
 - ↳ De streepjescode wordt automatisch weergegeven op het opnamescherm.



Opmerking

- De streepjescodefunctie is standaard niet zichtbaar op de werkbalk van het opnamescherm. Om deze functie in te schakelen, moet u het streepjescodepictogram eerst naar de werkbalk slepen. Zie [De werkbalk aanpassen](#) voor meer informatie.

Een streepjescode handmatig toevoegen of wijzigen:

- 1 Tik op het pictogram Eigenschappen  in het opnamescherm.

U kunt ook naar uw lijst met opnames gaan op het tabblad **Opnames**.



- Tik op de knop Opties  naast de betreffende opname.
- Selecteer **Eigenschappen** uit het vervolgkeuzemenu.
 - ↳ Het venster Eigenschappen wordt geopend.
- Tik op het optiepictogram  en vervolgens op **Bewerken** om de eigenschappen te bewerken.

- 2 Tik op het vrije tekstveld naast **Streepjescode** en voer de streepjescode in.



Een dictaat verzenden

Verzend een afzonderlijk dictaat of meerdere dictaten tegelijk en kies uit verschillende doorstuuropties. Voordat u uw dictaten verzendt, stelt u de bijbehorende verzendopties in **Instellingen > Verzendopties** in. Zie [Instellingen dicteer-app](#) voor meer informatie.

Een afzonderlijk dictaat verzenden

- 1 Zorg ervoor dat u bent verbonden met een wifi-netwerk.
- 2 Tik op  in het opnamescherm.
- 3 Selecteer uw gewenste verzendoptie in de weergegeven lijst.
 - ↳ Het dictaat wordt gemarkeerd als verzonden  in de lijst met opnames.

Meerdere dictaten tegelijk verzenden



- 1 Zorg ervoor dat u bent verbonden met een wifi-netwerk.
- 2 Open uw lijst met opnames op het tabblad **Opnames**.
- 3 Schakel de selectievakjes in naast de dictaten die u wilt verzenden.
- 4 Tik op het optiepictogram  in de rechterbenedenhoek en tik op Verzenden.
- 5 Selecteer uw gewenste verzendoptie in de weergegeven lijst.
 - ↳ Het dictaat wordt gemarkeerd als verzonden  in de lijst met opnames.

Een dictaat via e-mail verzenden



Voordat u een dictaat via e-mail verzendt:

- Stelt u eerst een e-mailaccount in. U kunt ook een e-mailaccount instellen als u de opname de eerste keer via e-mail verzendt. Als u nog geen account heeft ingesteld, wordt u gevraagd om een account aan te maken als u het dictaat verzendt. Zie [E-mail-app gebruiken](#) voor meer informatie over het instellen van een e-mailaccount.
- Zorg ervoor dat de e-mailoptie ingeschakeld is in **Instellingen > Verzendopties > Overige verzendopties (bijv. e-mail) > Gebruik overige verzendopties**.

Een dictaat via e-mail verzenden:

- 1 Zorg ervoor dat u bent verbonden met een wifinetwerk.
- 2 Tik op  in het opnamescherm.
- 3 Selecteer e-mail als uw gewenste verzendoptie.
↳ Het e-mailvenster **Opstellen** wordt geopend.
- 4 Voer het e-mailadres van de ontvanger in en tik op  om het dictaat te verzenden.
↳ Het dictaat wordt gemarkeerd als verzonden  in de lijst met opnames.

Als u nog geen e-mailaccount heeft ingesteld:

- 1 Zorg ervoor dat u bent verbonden met een wifinetwerk.
- 2 Tik op  in het opnamescherm.
- 3 Selecteer e-mail als uw gewenste verzendoptie.
↳ Het venster **Accountinstellingen** wordt geopend. Volg de instructies op het scherm. Zie [E-mail-app gebruiken](#) voor meer informatie over het instellen van een e-mailaccount.
↳ Het e-mailvenster **Opstellen** wordt geopend zodra uw account is ingesteld.
- 4 Voer het e-mailadres van de ontvanger in en tik op  om het dictaat te verzenden.
↳ Het dictaat wordt gemarkeerd als verzonden  in de lijst met opnames.



Tip

- U kunt een e-mailsjabloon instellen. Alle velden zijn dan automatisch ingevuld wanneer u een dictaat wilt verzenden. Ga naar **Instellingen > Verzendopties > Overige verzendopties (bijv. e-mail) > E-mailsjabloon**.

Een dictaat naar Philips SpeechLive verzenden

Philips SpeechLive is een cloud dicteeroplossing waarmee u overal ter wereld en op ieder moment dicteerbestanden kunt opslaan, openen en delen met gegarandeerde maximale bestandsbeveiliging.

Raadpleeg de snelstartgids voor SpeechLive voor auteurs of de eenvoudige handleiding voor beheerders voor meer informatie over het gebruik van SpeechLive en SpeechLive-services. Download de snelstartgidsen op www.speechlive.com/support.

Voordat u een dictaat naar SpeechLive verzendt:

- Moet u een geldig SpeechLive-account hebben. Als u SpeechLive nog niet gebruikt, maakt u een nieuw gebruikersaccount aan in **Instellingen > Verzendopties > SpeechLive** of op www.speechlive.com.
- Stel in de voice recorder-app een bestaand gebruikersaccount voor SpeechLive in.
- Zorg ervoor dat u SpeechLive heeft ingeschakeld in **Instellingen > Verzendopties > SpeechLive**.

SpeechLive instellen

Voordat u SpeechLive instelt in de Philips voice recorder-app heeft u een geldig gebruikersaccount voor SpeechLive nodig. Als u SpeechLive nog niet gebruikt, maakt u een nieuw gebruikersaccount aan in **Instellingen > Verzendopties > SpeechLive** of op www.speechlive.com.

- 1 Zorg ervoor dat u bent verbonden met een wifinetwerk.
- 2 Ga naar **Instellingen > Verzendopties > SpeechLive**.
- 3 In het vak **Geregistreerd account** vult u uw e-mailadres en wachtwoord voor SpeechLive in.
- 4 Tik op **Inloggen**.
↳ Uw accountnaam voor SpeechLive wordt automatisch naar uw e-mailadres verzonden.
↳ Als u meer dan één SpeechLive gebruikersaccount heeft met hetzelfde e-mailadres en wachtwoord, wordt u gevraagd een account te selecteren. Tik op de gewenste account.
↳ Als u uw SpeechLive-account heeft ingesteld, wordt de melding **Gesynchroniseerd** weergegeven in uw lijst met opnames.

Een dictaat naar SpeechLive verzenden

- 1 Zorg ervoor dat u bent verbonden met een wifinetwerk.
- 2 Tik op  in het opnamescherm.
↳ Het pop-upvenster **Verzendopties** wordt weergegeven.
- 3 Tik op **SpeechLive**.
↳ Het dictaat wordt gemarkeerd als verzonden  in de lijst met opnames.
↳ U heeft nu toegang tot uw dictaten via het SpeechLive-portaal op login.speechlive.com.

Een dictaat verzenden naar Philips SpeechLive transcriptieservice

De Philips SpeechLive transcriptieservice biedt u een volledige workflowoplossing voor spraak-naar-tekst. Als u uw dictaat een prioriteitstatus heeft toegewezen, ontvangt u belangrijke dictaten nog sneller.

De SpeechLive transcriptieservice ondersteunt ook dictaten met meerdere sprekers, zoals interviews, telefoongesprekken, of vergaderingen. Zodra een dictaat is overgezet, wordt het voltooide document toegevoegd aan uw dictaat in het SpeechLive-portaal. Het document kan ook naar uw e-mail worden verzonden, afhankelijk van uw SpeechLive meldingsinstellingen.

Ga voor meer informatie over de Philips SpeechLive transcriptieservice naar www.speechlive.com.

Raadpleeg de snelstartgids voor SpeechLive voor auteurs of de eenvoudige handleiding voor beheerders voor meer informatie over het beheren van dictaten en opmerkingen in uw SpeechLive-account. Download de snelstartgidsen op www.speechlive.com/support.

Opmerking

- Voordat u gebruik kunt maken van de transcriptieservice, moet deze eerst geactiveerd worden door de accountbeheerder in uw SpeechLive-accountinstellingen op login.speechlive.com.
- U kunt dictaten alleen naar de transcriptieservice verzenden als u via uw accountbeheerder transcriptieminuten heeft gekocht voor de SpeechLive transcriptieservice.

Voordat u een dictaat naar de SpeechLive transcriptieservice verzendt:

- U moet een geldig gebruikersaccount voor SpeechLive hebben. Als u SpeechLive nog niet gebruikt, maakt u een nieuw gebruikersaccount aan in **Instellingen > Verzendopties > SpeechLive** of op www.speechlive.com.
- Stel in de voice recorder-app een bestaand account voor SpeechLive in.
- Zorg ervoor dat de transcriptieservice is ingeschakeld in uw SpeechLive-accountinstellingen op login.speechlive.com.
- Zorg ervoor dat u de transcriptieservices heeft ingeschakeld in **Instellingen > Verzendopties > SpeechLive > Gebruik Transcriptiedienst**.

Een dictaat van één spreker naar transcriptieservice verzenden

- 1 Zorg ervoor dat u bent verbonden met een wifi-netwerk.
- 2 Schakel **Eén spreker** in via **Instellingen > Verzendopties > SpeechLive > Gebruik Transcriptiedienst** in.
- 3 Open een opname op het tabblad **Opnames**.
- 4 Tik op  in het opnamescherm.
↳ Het pop-upvenster **Verzendopties** wordt weergegeven.

- 5 Tik op **Transcriptiedienst**.
↳ Het verzonden dictaat wordt gemarkeerd in de lijst met opnames .

Een dictaat van meerdere sprekers naar transcriptieservice verzenden

Opmerking

- De optie voor meerdere sprekers is alleen beschikbaar in de Philips voice recorder-app als deze functie door de accountbeheerder is ingeschakeld in uw SpeechLive-accountinstellingen op login.speechlive.com.

- 1 Zorg ervoor dat u bent verbonden met een wifi-netwerk.
- 2 Schakel **Meerdere sprekers** in via **Instellingen > Verzendopties > SpeechLive > Gebruik Transcriptiedienst** in.
- 3 Open een opname op het tabblad **Opnames**.
- 4 Tik op  in het opnamescherm.
↳ Het pop-upvenster **Verzendopties** wordt weergegeven.
- 5 Tik op **Transcriptiedienst**.
↳ Het dictaat wordt gemarkeerd als verzonden  in de lijst met opnames.

Een dictaat verzenden naar Philips SpeechLive spraakherkenningservice

De Philips SpeechLive spraakherkenningservice is een snelle en efficiënte oplossing voor spraak-naar-tekst. Kies uit meerdere talen waarin u uw dictaat wilt laten transcriberen.

Opmerking

- De talen van de SpeechLive spraakherkenningservice zijn bedoeld voor native speakers. Indien u geen native speaker bent, kan de nauwkeurigheid van de transcriptie afwijken.

Zodra een dictaat is overgezet, wordt het voltooide document toegevoegd aan uw dictaat in het SpeechLive-portaal. Het document kan ook naar uw e-mail worden verzonden, afhankelijk van uw SpeechLive meldingsinstellingen.

Raadpleeg de snelstartgids voor SpeechLive voor auteurs of de eenvoudige handleiding voor beheerders voor meer informatie over het beheren van dictaten en opmerkingen in uw SpeechLive-account. Download de snelstartgidsen op www.speechlive.com/support.

Opmerking

- U kunt dictaten alleen naar de spraakherkenningservice verzenden als u via uw accountbeheerder transcriptieminuten heeft gekocht voor de SpeechLive transcriptieservice.

Voordat u een dictaat naar de SpeechLive spraakherkenningservice verzendt:

- U moet een geldig gebruikersaccount voor SpeechLive hebben. Als u SpeechLive nog niet gebruikt, maakt u een nieuw gebruikersaccount aan in **Instellingen > Verzendopties > SpeechLive** of op www.speechlive.com.
- Stel uw SpeechLive-account in de dicteer-app in.

Een dictaat verzenden naar spraakherkenningservice

- 1 Zorg ervoor dat u bent verbonden met een wifi-netwerk.
- 2 Open een opname op het tabblad **Opnames**.
- 3 Tik op  in het opnamescherm.
↳ Het pop-upvenster **Verzendopties** wordt weergegeven.
- 4 Tik op **Spraakherkenningservice**.
↳ Het pop-upvenster **Kies de taal van uw dictaat** wordt weergegeven.
- 5 Kies de taal van uw dictaat door naar de gewenste taal te scrollen.
- 6 U kunt ook het selectievakje **Instelling opslaan** inschakelen als u niet wilt dat het pop-upvenster opnieuw wordt getoond. De dicteer-app slaat deze instelling op.
- 7 Tik op **Verzenden**.
↳ Het dictaat wordt gemarkeerd als verzonden  in de lijst met opnames.

Een standaardtaal voor spraakherkenning instellen

Stel een standaardtaal in voor de spraakherkenningservice als u voornamelijk dictaten in dezelfde taal opneemt.

Een standaardtaal instellen:

- 1 Schakel spraakherkenning in **Instellingen > Verzendopties > SpeechLive > Spraakherkenningservice gebruiken** in.
- 2 Selecteer uw favoriete taal door naar de gewenste taal te scrollen.
- 3 Schakel het selectievakje **Taal opslaan** in.
↳ De app onthoudt deze instelling voor komende dictaten en u wordt niet meer gevraagd om een taal te selecteren.

Een dictaat verzenden naar Philips SpeechExec mobile server

Philips SpeechExec mobile server is een workflowoplossing ter plekke die u maximale bestandbeveiliging biedt door het gebruik van realtime codering.

Voordat u een dictaat naar Philips SpeechExec mobile server verzendt:

- Moet uw systeembeheerder de server instellen en activeren. Neem voor toegangsgegevens contact op met uw systeembeheerder.
- Stel uw mobile server-account in de dicteer-app in.

Mobile server instellen



Voordat u de Philips SpeechExec mobile server instelt:

- Verzendt u uw apparaat-ID via e-mail naar uw systeembeheerder, zoals hieronder beschreven. Zorg er eerst voor dat u een e-mailaccount heeft ingesteld.
- Moet uw systeembeheerder de server instellen en activeren. Neem voor toegangsgegevens contact op met uw systeembeheerder.

Mobile server instellen:

- 1 Zorg ervoor dat u bent verbonden met een wifi-netwerk.
- 2 Ga naar **Instellingen > Verzendopties > Mobile Server**.
- 3 Tik op het optiepictogram  en tik vervolgens op **Toestel-ID verzenden**.
↳ Het e-mailvenster **Opstellen** wordt geopend.
- 4 Voer het e-mailadres van uw systeembeheerder in.
- 5 Tik op  om de e-mail te verzenden.
↳ Uw toestel-ID wordt naar uw systeembeheerder verzonden.
- 6 Voer de gebruikersnaam, het wachtwoord en de URL (het internetadres) in dat uw systeembeheerder u heeft gegeven.
- 7 U kunt ook de servernaam wijzigen.

Een dictaat verzenden naar mobile server

- 1 Zorg ervoor dat u bent verbonden met een wifi-netwerk.
- 2 Tik op  in het opnamescherm.
↳ Het pop-upvenster **Verzendopties** wordt weergegeven.
- 3 Tik op **Mobile server**.
↳ Het dictaat wordt gemarkeerd als verzonden  in de lijst met opnames.

Een dictaat verzenden naar Philips dictation hub

De Philips dictation hub is een mobiele server die gehost wordt door Philips. Met de dictation hub kunt u uw dicteerbestanden naar een vooraf ingesteld e-mailadres verzenden of naar Philips SpeechExec workflowsoftware. Als u speciale vereisten heeft, bijvoorbeeld op sleutelwoorden gebaseerde gegevensoverdracht of dictaten naar een FTP-locatie verzenden, neemt u contact op met uw ondersteunende Philips-partner bij wie u het apparaat heeft gekocht.

Opmerking

- Om uw dictaatbestand te laten overzetten, heeft uw transcribent SpeechExec-software nodig.

Voordat u een dictaat naar Philips dictation hub verzendt:

- U heeft een geldig dictation hub-account nodig.
- Stel uw dictation hub-account in de dicteer-app in.

Dictation hub instellen

Opmerking

- Als u de dictation hub nog niet gebruikt en een nieuw gebruikersaccount voor de dictation hub aanmaakt, meldt u zich eerst aan voor een proefversie van 30 dagen. Om na de proefperiode een account te kopen, neemt u contact op met uw ondersteunende Philips-partner bij wie u het apparaat heeft gekocht.

Een nieuw gebruikersaccount voor de dictation hub aanmaken of aanmelden bij een bestaand account:

- 1 Ga naar **Instellingen > Verzendopties > Dictation hub**.
↳ Als u uw dictation hub voor het eerst instelt, wordt er een welkomstschermbij geopend.
- 2 Tik in het welkomstschermbij op **Ja**.
- 3 Tik in het scherm Licentie-overeenkomst eindgebruiker op **Ja**.
- 4 Voer het e-mailadres van de ontvanger in.
- 5 Voer uw eigen e-mailadres en uw initialen in.
- 6 Tik op **Volgende**.
- 7 Selecteer een audioformaat en tik op **Volgende**.
- 8 Selecteer een taal voor de e-mails van uw dictation hub workflow en tik vervolgens op **Inloggen**.

Een dictaat verzenden naar dictation hub

- 1 Zorg ervoor dat u bent verbonden met een wifi-netwerk.
- 2 Tik op  in het opnameschermbij.
↳ Het pop-upvenster **Verzendopties** wordt weergegeven.

- 3 Tik op **Dictation hub**.
↳ Het dictaat wordt gemarkeerd als verzonden  in de lijst met opnames.

Een dictaat verzenden via Philips SpeechExec software

Met Philips SpeechExec workflowsoftware, kunt u alle nieuwe dictaten downloaden van uw aangesloten SpeechAir naar de lokale map **Voltooid** in SpeechExec.

Voor meer informatie over het downloaden van dictaten van de SpeechAir naar SpeechExec, gaat u naar [Dictaten downloaden naar SpeechExec](#).

Voor informatie over het installeren van SpeechExec gaat u naar [SpeechExec op uw computer installeren](#).

U kunt ook de leveringsopties configureren voor de SpeechAir met de SpeechAir wizard in SpeechExec. SpeechExec uploadt de vooraf ingestelde leveringsopties naar de voice recorder-app op de SpeechAir. Kies uit de leveringsopties SpeechLive spraakherkenning, SpeechLive transcriptieservice, e-mail of Dragon-spraakherkenning. Als u een leveringsmethode selecteert in de voice recorder-app en uw apparaat verbindt met SpeechExec, verzendt de software uw nieuwe dictaten automatisch via de in de voice recorder-app vooraf ingestelde leveringsmethode.

Leveringsmethoden voor de SpeechAir configureren

- 1 Start SpeechExec.
- 2 Controleer of de SpeechAir is ingeschakeld en sluit het apparaat aan op uw computer.
- 3 Selecteer uw leveringsmethode in de SpeechAir wizard in SpeechExec. Zie [De SpeechAir configureren in SpeechExec](#) voor meer informatie.
↳ Als u de configuratie van de SpeechAir wizard heeft voltooid, uploadt SpeechExec de geselecteerde leveringsmethoden, auteursnaam en werktypes naar de voice recorder-app op de SpeechAir.
- 4 Ontkoppel de SpeechAir van de SpeechExec.

Een standaard leveringsmethode instellen

- 1 Configureer leveringsopties voor de SpeechAir zoals beschreven in [Leveringsmethoden voor de SpeechAir configureren](#).
- 2 Selecteer de gewenste leveringsmethode in de voice recorder-app in **Instellingen > Verzendopties > Workflow > Oplevering** voordat u uw dictaat verzendt.
↳ Het pop-upvenster **Oplevering** wordt weergegeven.
- 3 Tik op **Inschakelen als standaard**.
↳ De SpeechAir slaat deze instelling op en onthoudt de geselecteerde standaard leveringsmethode iedere keer als u dictaten downloadt van de SpeechAir naar SpeechExec.

De leveringsmethode voor individuele dictaten wijzigen



Opmerking

- Als u de leveringsmethode voor uw huidige dictaat wijzigt, wordt de standaard leveringsmethode niet gewijzigd. De SpeechAir onthoudt deze instelling niet voor uw volgende dictaat. Als u de standaard leveringsmethode wilt wijzigen, gaat u verder zoals beschreven in [Een standaard leveringsmethode instellen in de dicteer-app](#).

- 1 Configureer de leveringsmethoden in SpeechExec zoals beschreven in [Leveringsmethoden voor de SpeechAir configureren](#).
- 2 Tik op het pictogram Eigenschappen in het opnamescherm van de voice recorder-app.
- 3 Tik op het tekstveld naast **Oplevering**.
- 4 Selecteer een leveringsoptie in het vervolgkeuzemenu.

Een dictaat via SpeechExec verzenden

- 1 Configureer leveringsopties voor de SpeechAir zoals beschreven in [Leveringsmethoden voor de SpeechAir configureren](#).
- 2 U kunt ook op het pictogram Eigenschappen tikken in het opnamescherm van de voice recorder-app als u de leveringsmethode wilt wijzigen.
 - Tik op het tekstveld naast **Oplevering**.
 - Selecteer een leveringsoptie in het vervolgkeuzemenu.
- 3 Sluit uw SpeechAir aan op uw computer.
- 4 Start SpeechExec op uw computer.
 - ↳ SpeechExec downloadt alle nieuwe dictaten van de SpeechAir en verzendt ze via de in de voice recorder-app geselecteerde leveringsmethode.
 - ↳ Uw dictaten worden standaard verwijderd van uw recorder als het downloaden voltooid is.

Een dictaat verzenden naar Philips SpeechExec Enterprise

Als u gebruikmaakt van Philips SpeechExec Enterprise kunt u uw voice recorder-app ook verbinden met de software en zo dictaten direct via de app verzenden naar SpeechExec Enterprise, de spraakherkenningservice en de transcriptieservice.

Voordat u een dictaat naar SpeechExec Enterprise verzendt:

- De beheerder van uw SpeechExec moet eerst een SpeechExec-gebruikersaccount voor u instellen.
- In de voice recorder-app moet u de toegang tot SpeechExec Enterprise instellen.
- Om gebruik te kunnen maken van de spraakherkenningservice en de transcriptieservice, moet uw SpeechExec-beheerder uw toegang tot deze diensten activeren.

Toegang tot SpeechExec Enterprise instellen

- 1 Ga naar **Instellingen > Verzendopties > SpeechExec Enterprise**.
- 2 Log in met het e-mailadres en wachtwoord dat u voor uw Windows computer gebruikt en met het serveradres dat de beheerder van uw SpeechExec heeft gegeven.

Een dictaat verzenden naar SpeechExec Enterprise

- 1 Zorg ervoor dat u bent verbonden met een wifi-netwerk.
- 2 Tik op in het opnamescherm.
 - ↳ Het pop-upvenster **Verzendopties** wordt weergegeven.
- 3 Tik op **SpeechExec**
 - ↳ Het dictaat wordt gemarkeerd als verzonden in de lijst met opnames.

Een dictaat naar een netwerkfolder verzenden

Deel uw dictaten in mappen en submappen op het hele netwerk. Iedereen die hetzelfde netwerk gebruikt, heeft toegang tot uw dictaten in de geselecteerde mappen.



Opmerking

- Om deze functie te kunnen gebruiken, maakt u uw doelmap op het hele netwerk toegankelijk.
- Zorg dat uw apparaat met het juiste netwerk is verbonden.

Neem voor meer informatie contact op met uw systeembeheerder.



Voordat u een dictaat naar een netwerkfolder verzendt:

- Neem voor toegangsgegevens contact op met uw systeembeheerder.
- Stel de instellingen van uw netwerkfolder in de dicteer-app in.

Instellingen van uw netwerkfolder instellen

- 1 Tik op **Instellingen > Verzendopties > Netwerkfolder**.
- 2 Voer de gebruikersnaam en het wachtwoord in dat uw systeembeheerder u heeft gegeven.
- 3 Voer het pad in van de map, dat uw systeembeheerder u heeft gegeven. Dit is een IP-adres dat begint met smb://, such as smb://111.111.111.11/Data/XY.
- 4 U kunt ook een submaptype selecteren. Uw doelmap krijgt een naam aan de hand van het geselecteerde submaptype **Auteur** of **Serienummer**.
- 5 Tik op de Terug-toets.
 - ↳ Het pop-upvenster **Netwerkfolder opslaan** wordt weergegeven.
- 6 Tik op **Opslaan**.

Een dictaat naar een netwerkfolder verzenden

- 1 Zorg ervoor dat u bent verbonden met een wifi-netwerk.
- 2 Tik op  in het opnamescherm.
↳ Het pop-upvenster **Verzendopties** wordt weergegeven.
- 3 Tik op **Netwerkfolder**.
↳ Het dictaat wordt gemarkeerd als verzonden  in de lijst met opnames.

Datalijsten gebruiken

Importeer een .csv-bestand met bijvoorbeeld patiëntgegevens van een webserver naar uw SpeechAir en gebruik deze in de voice recorder-app. U kunt ook een navraaginterval voor de datalijst selecteren. Als uw datalijst is geïmporteerd, wordt deze bijgewerkt op het gedefinieerde interval.



Opmerking

- De datalijst moet ten minste drie rijen en één eigenschap bevatten, zoals auteur, patiëntnaam, of afdeling. Een eigenschap mag maximaal 30 tekens bevatten. U kunt maximaal 2000 rijen en 10 eigenschappen aan iedere datalijst toevoegen.
- Gebruik geen spaties in de naam of items van de datalijst.
- Let op het gebruik van kleine en hoofdletters.
- Controleer uw internetadres (URL) en uw wifi-verbinding indien uw datalijst niet gedownload kan worden.

Een .csv-datalijst importeren

- 1 Zorg ervoor dat u bent verbonden met een wifi-netwerk.
- 2 Tik op **Instellingen** in de dicteer-app.
- 3 Tik op **Aansluitingen**.
- 4 Tik in het submenu **Datalijst** op **URL** en voer het internetadres in waar uw .csv-bestand is opgeslagen.
↳ De datalijst wordt gedownload van de webserver en kan nu gebruikt worden.

Een vernieuwingsinterval voor de datalijst instellen

- 1 Tik op **Instellingen** in de dicteer-app.
- 2 Tik op **Aansluitingen**.
- 3 Tik in het submenu **Datalijst** op **Navraaginterval** en selecteer het gewenste interval waarbij uw datalijst bijgewerkt moet worden.

Een datalijst in de dicteer-app gebruiken

- 1 Open een dictaat uit de lijst met opnames of start een nieuw dictaat.
- 2 Tik op het datalijstpictogram in het opnamescherm.
↳ Uw datalijst wordt geopend.



Opmerking

- De datalijstfunctie is standaard niet zichtbaar op de werkbalk van het opnamescherm. Om deze functie in te schakelen, moet u het datalijstpictogram eerst naar de werkbalk slepen. Zie [De werkbalk aanpassen](#) voor meer informatie.

- 3 Maak een keuze uit uw datalijst.
↳ Het pop-upvenster **Details** met alle details over dat item wordt weergegeven.
- 4 Tik op OK.
↳ Het opnamescherm wordt geopend. De details in verband met het geselecteerde datalijstitem worden aan uw dictaat toegevoegd.

Opties datalijst

Als u de datalijst opent zoals beschreven in [Een datalijst in de dicteer-app gebruiken](#), kunt u kiezen uit verschillende opties voor uw datalijst. Scan een streepjescode, wijzig de standaard auteur, selecteer hoe u wilt dat uw gegevens gefilterd worden, of zoek naar datalijst-items.

De opties voor de datalijst openen:

- Tik op het optiepictogram  in het venster **Datalijst**.

Een streepjescode scannen

Gebruik de streepjescodefunctie om een datalijst-item te vinden die overeenkomt met de gescande streepjescode.

- 1 Tik op het optiepictogram  in het venster **Datalijst** om de datalijstopties te openen.
- 2 Veeg omlaag en tik op **Streepjescode**.

U kunt ook op de functietoets drukken aan de rechterzijde van het apparaat.

- 3 Scan de streepjescode of de QR-code.
↳ De gescande streepjescode wordt vergeleken met uw datalijst.
↳ Als er geen item wordt gevonden dat overeenkomt met de streepjescode, klinkt er een pieptoon.
↳ Als er niets wordt gevonden, wordt het pop-upvenster **Details** met alle details over dat item weergegeven. De streepjescode die overeenkomt met een invoer in het datalijst-items wordt blauw gemarkeerd.
↳ Als er meer dan één item is gevonden dat overeenkomt met de streepjescode, worden er zwarte pijlen weergegeven naast de toets **OK**.

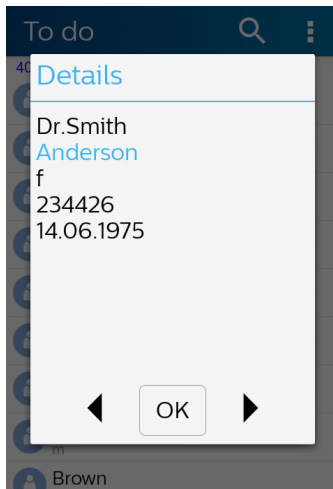

- 4 Tik op OK in het pop-upvenster **Details** of tik op de pijl naast de toets OK om naar het desbetreffende datalijstitem te scrollen.

↳ Het opnamescherm wordt geopend.

Standaard auteur wijzigen

Als u de standaard auteur wilt wijzigen, stelt u eerst verschillende auteurs in **Instellingen > Verzendopties > Workflow > Auteur**. Zie [Sleutelwoorden instellen](#) voor meer informatie.



De auteur wijzigen:

- 1 Tik op het optiepictogram  in het venster **Datalijst** om de datalijstopties te openen.
- 2 Veeg omlaag en tik op **Standard auteur**.
↳ Het venster **Auteur** wordt geopend.
- 3 Selecteer een andere auteur uit de lijst.
↳ Het pop-upvenster **Auteur** wordt weergegeven.
- 4 Tik op **Inschakelen als standaard**.
↳ De geselecteerde auteur is nu ingesteld als de standaard auteur voor alle toekomstige dictaten totdat u de standaard auteur weer wijzigt.

Gegevensitems filteren

Gebruik de zoekfunctie of de datalijstopties om datalijst-items te filteren.

Datalijst-items filteren:

- 1 Tik op  en voer tekst in de zoekbalk in om naar een item te zoeken.
- 2 Tik op het pictogram voor opties  om meer filters te selecteren, zoals voltooide items of indelen op alfabetische volgorde.

Als er geen items worden gevonden, zijn er wellicht te veel filters toegepast. Tik als dat zo is op het optiepictogram  in het venster **Datalijst** om de datalijstopties te openen. Veeg vervolgens omlaag en tik op **Ongefilterd weergeven**.

Dicteermodus

Met de dicteermodus kunt u uw SpeechAir alleen voor het dicteren gebruiken. In deze modus zijn de home-toets en de recente apps-toets uitgeschakeld. Het startscherm en alle apps op uw SpeechAir zijn vergrendeld, behalve de voice recorder-app. Op deze manier voorkomt u dat u per ongeluk op toetsen tikt en zo een onzuiver dictaat opneemt.

Omschakelen naar de dicteermodus:

- 1 Tik op Instellingen  op het startscherm of het scherm Alle apps.
- 2 Veeg omlaag en tik op **Dicteermodus**.
- 3 Tik op de dicteermodusschakelaar of sleep deze naar rechts om deze modus in te schakelen.

Dicteermodus uitschakelen:

- 1 Veeg twee keer omlaag vanaf de bovenkant van het scherm.
- 2 Tik op het symbool voor instellingen bovenaan het scherm.
- 3 Veeg omlaag en tik op **Dicteermodus**.
- 4 Tik op de dicteermodusschakelaar of sleep deze naar links om deze modus uit te schakelen.



Opmerking

- U kunt nog steeds de Terugtoets gebruiken om door de app heen te navigeren. Ook heeft u altijd toegang tot de Androidinstellingen en Snelinstellingen.

Instellingen dicteer-app

Wijzig verschillende instellingen in uw dicteer-app aan de hand van uw eigen voorkeuren. Wijzig de instellingen voor audiobeheer, doorsturen, beveiliging en gebruikersinterface om zo efficiënt en comfortabel mogelijk op te kunnen nemen met uw SpeechAir en de Philips voice recorder-app.

U kunt alle instellingen bekijken op het tabblad **Instellingen** van de voice recorder-app. Deze opties worden beschreven in de volgende tabel.



Opmerking

- Afhankelijk van de configuratie van uw apparaat, kunnen sommige instellingen vergrendeld zijn.

Audio-instellingen

Instelling	Functie
Dictaten verwijderen	<ul style="list-style-type: none">• Tik op Dictaten verwijderen om een interval in te stellen waarop uw dictaten automatisch van uw apparaat worden verwijderd. Zie Een dictaat verwijderen voor meer informatie.
Audioformaat	<ul style="list-style-type: none">• Selecteer de opnamekwaliteit van uw dictaten door te kiezen tussen de audioformaten WAV (PCM) en DS2. DS2 is vooraf ingesteld als standaard audioformaat.
Gevoeligheid van de microfoon	<ul style="list-style-type: none">• Pas de gevoeligheid van de microfoon aan om geen achtergrondgeluiden op te nemen en de microfoon aan te passen aan de omgeving waarin wordt opgenomen. Zie Gevoeligheid van de microfoon voor meer informatie.
Richtvermogen micro	<ul style="list-style-type: none">• Pas de instellingen aan voor richtvermogen in de hand en rechtstreeks op het bureau. Selecteer of u de directionele of 360°-microfoon wilt gebruiken als u dicteert met uw apparaat in de hand of op het bureau. Zie Richtvermogen microfoon voor meer informatie.

Instelling	Functie
Met de stem activeren	<ul style="list-style-type: none">• Schakel stemactivatie in om automatisch op te nemen als u begint te spreken en opnames te onderbreken als u stopt met spreken. Zie Opnames met stemactivatie voor meer informatie.
Piepje bij opname	<ul style="list-style-type: none">• Schakel het opnamesignaal in om een piepsignaal te horen als u begint met opnemen.
Automatische backspace	<ul style="list-style-type: none">• Tik op Automatisch springen om een bepaald aantal seconden te selecteren dat u wilt terugspringen in uw opnames als u ze terugspoelt.
Spoelsnelheid	<ul style="list-style-type: none">• Stel uw gewenste spoelsnelheid in om uw dictaten terug of vooruit te spoelen.
Verzendopties	
Instelling	Functie
SpeechLive	<ul style="list-style-type: none">• Schakel deze functie in om dictaten naar SpeechLive te kunnen verzenden. Zie Een dictaat naar SpeechLive verzenden voor meer informatie.• Stel uw SpeechLive-account in. Zie SpeechLive instellen voor meer informatie.• Schakel de SpeechLive transcriptieservice en spraakherkenningservice in om dictaten te kunnen verzenden naar de transactieservice en spraakherkenningservice. Zie Een dictaat verzenden naar Philips SpeechLive transcriptieservice en Een dictaat verzenden naar Philips SpeechLive spraakherkenningservice voor meer informatie.
SpeechExec Enterprise	<ul style="list-style-type: none">• Om dictaten rechtstreeks naar SpeechExec te verzenden, moet u uw account voor SpeechExec Enterprise instellen.

Instelling	Functie
Mobile server	<ul style="list-style-type: none"> • Stel uw mobile server-account in om dictaten te kunnen verzenden via de Philips SpeechExec mobile server. Zie Een dictaat verzenden naar Philips SpeechExec mobile server en Mobile server instellen voor meer informatie.
Dictation hub	<ul style="list-style-type: none"> • Voer een vooraf ingesteld adres van een ontvanger in en stel uw account voor de dictation hub in om dictaten te kunnen verzenden naar Philips dictation hub. Zie Een dictaat verzenden naar Philips dictation hub en Dictation hub instellen voor meer informatie.
Netwerkfolder	<ul style="list-style-type: none"> • De netwerkfolderoptie is een handige manier om dictaten op het hele netwerk te delen via gedeelde mappen en submappen. Iedereen die hetzelfde netwerk gebruikt, heeft toegang tot uw dictaatbestanden in de geselecteerde mappen. Zie Een dictaat naar een netwerkfolder verzenden voor meer informatie
Overige verzendopties (bijv. e-mail)	<ul style="list-style-type: none"> • Activeer dictaten verzenden via e-mail of andere geschikte apps die u op uw SpeechAir geïnstalleerd heeft.
Workflow	<ul style="list-style-type: none"> • Definieer een of meer sleutelwoorden die u aan iedere opname kunt toewijzen. Gebruik sleutelwoorden voor automatische bestandsvolgorde en om opnames eenvoudiger te identificeren. Zie Sleutelwoorden aan een dictaat toevoegen voor meer informatie.
EOL-dictaten automatisch verzenden	<ul style="list-style-type: none"> • Schakel deze functie in om automatisch gevraagd te worden een verzendoptie te selecteren als u een dictaat als vergrendeld markeert.

Beveiliging

Instelling	Functie
Geef coderingswachtwoord op	<ul style="list-style-type: none"> • Geef een coderingswachtwoord op om de dictaten die verzonden zijn naar de Philips dictation hub of Philips SpeechExec mobile server te beveiligen tegen ongeautoriseerd gebruik of het afspelen van bestanden. Het dictaat zal gecodeerd worden tijdens het verzendproces.
DSS Pro-codering gebruiken	<ul style="list-style-type: none"> • Als u DS2 als standaard audioformaat heeft geselecteerd, biedt de coderingssleutel realtime codering van uw dictaten terwijl u aan het opnemen bent.

Gebruikersinterface

Instelling	Functie
Display	<ul style="list-style-type: none"> • Schakel de instelling Houd het scherm aan tijdens het opnemen in als u niet wilt dat het beeldscherm uitgeschakeld wordt tijdens het opnemen. De vooraf ingestelde tijd totdat uw scherm wordt uitgeschakeld als het apparaat niet wordt gebruikt (zie Sparstand) is dan uitgeschakeld.

Instelling	Functie
Schuiفشakelaar	<ul style="list-style-type: none"> Pas de instellingen van de schuiفشakelaar aan. De schuiفشakelaar is standaard ingesteld op Internationaal. Om de toekenning van de schuiفشakelaar te wijzigen, gaat u naar Instellingen > Gebruikersinterface > Toekenning schuifregelaar en selecteert u Philips, Internationaal of Duits. <p>Philips</p> <p>▶▶ ▶ Ⓞ/■ (functietoets) ◀◀</p> <p>Internationaal</p> <p>● ■ ▶ ◀◀</p> <p>Duits</p> <p>▶▶ ■/Ⓞ (functietoets) ▶/● ◀◀</p>

- Functietoets**
- Pas de functionaliteit aan van de functietoets aan de rechterzijde van uw apparaat. Tik op **Toekenning toets** en selecteer de gewenste functie die u aan de functietoets wilt toewijzen.

Connectiviteit

Instelling	Functie
Beheer op afstand	<ul style="list-style-type: none"> Maak verbinding met uw server voor apparaatbeheer op afstand. Configuraties die de Philips remote device management software beheert, worden vervolgens automatisch geüpload naar uw voice recorder-app. Zie Verbinding maken met de server voor apparaatbeheer op afstand voor meer informatie. Selecteer het gewenste navraaginterval voor het ophalen van nieuwe configuraties. Configuratie-updates worden vervolgens op het ingestelde interval geüpload naar uw voice recorder-app.

Instelling	Functie
Datalijst	<ul style="list-style-type: none"> Importeer .csv-bestanden met gegevens, bijvoorbeeld patiëntgegevens, van een internetadres naar uw SpeechAir door de URL (het internetadres) van uw datalijst in te voeren. Selecteer het gewenste navraaginterval voor de datalijst. Als uw datalijst is geïmporteerd, wordt deze bijgewerkt op het gedefinieerde interval. Zie voor meer informatie Datalijsten gebruiken.

Help

Instelling	Functie
Technische ondersteuning	<ul style="list-style-type: none"> Stuur een e-mail naar onze technische ondersteuning als u technische problemen ondervindt met uw voice recorder-app of als u ons feedback wilt geven over de app.
SpeechLive-tutorials	<ul style="list-style-type: none"> Kijk naar videotutorials in de voice recorder-app over hoe u SpeechLive en de SpeechLive services kunt gebruiken.

Over

- Bekijk informatie over de versie van uw dicteer-app.
- Klik op de links naar onze Gebruiksvoorwaarden en onze Privacyverklaring.

6 Apparaat- en gegevensbeheer

Gegevens van en naar de computer overzetten

Verplaats uw bestanden van het apparaat naar de computer, of vice versa.



Waarschuwing

- Haal de USB-kabel niet uit het apparaat als u bestanden overzet. Dit kan tot gegevensverlies leiden.
- Verwijder geen vooraf geïnstalleerde mappen van de SpeechAir. Dit kan ervoor zorgen dat de apparaatsoftware niet meer goed werkt.



Opmerking

- Vanwege de beveiliging van gegevens werkt het apparaat niet als het op de computer is aangesloten.

Gegevens van de SpeechAir naar de computer overzetten:

- 1 Sluit het apparaat aan op de computer met de micro USB-kabel.
U kunt het apparaat ook met het docking station op de computer aansluiten. Zorg ervoor dat u de micro USB-poort voor gegevensoverdracht op het docking station gebruikt met de markering .
↳ Het groene overdrachtslampje op het docking station gaat branden.
- 2 Open Windows Explorer op een Windows-computer of open Finder op een Mac-computer.
↳ De SpeechAir wordt als externe schijf herkend.
- 3 Dubbelklik op de SpeechAir-schijf.
↳ De content van uw SpeechAir wordt in een nieuw venster weergegeven.
- 4 Selecteer de gewenste bestanden in het SpeechAir-venster en kopieer, knip of sleep deze naar de gewenste locatie op uw computer.

Gegevens van de computer naar de SpeechAir overzetten:

- 1 Sluit het apparaat aan op de computer met de micro USB-kabel.
U kunt het apparaat ook met het docking station op de computer aansluiten. Zorg ervoor dat u de micro USB-poort voor gegevensoverdracht op het docking station gebruikt met de markering .
↳ Het groene overdrachtslampje op het docking station gaat branden.
- 2 Open Windows Explorer op een Windows-computer of open Finder op een Mac-computer.
↳ De SpeechAir wordt als externe schijf herkend.
- 3 Dubbelklik op de SpeechAir-schijf.
↳ De content van uw SpeechAir wordt in een nieuw venster weergegeven.
- 4 Selecteer de gewenste bestanden op uw computer en kopieer, knip of sleep ze naar de gewenste locatie op uw SpeechAir.

Uw apparaat en gegevens resetten

Apparaat resetten

Als u problemen ondervindt met uw apparaatsoftware en bijvoorbeeld de software vastloopt, het apparaat traag is of apps niet reageren, kunt u uw apparaat resetten en opnieuw starten.

Als u uw SpeechAir reset, gaan er geen opgeslagen gegevens verloren. Als u het apparaat echter reset als u een softwareprogramma of app gebruikt, sluit het apparaat alle geopende programma's en kunnen niet opgeslagen gegevens verloren gaan.

Uw apparaat resetten:

- 1 Druk de resetknop aan de rechterkant van uw apparaat in en houd deze ingedrukt met een klein, puntig voorwerp zoals een paperclip.

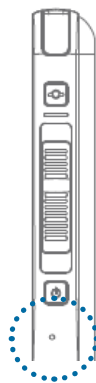

- 2 Start uw apparaat opnieuw door de aan-/uitknop in te drukken en vast te houden totdat het apparaat licht gaat trillen.

Terugzetten naar fabrieksinstellingen

U kunt uw apparaat terugzetten naar de oorspronkelijke systeeminstellingen en alle gegevens verwijderen. Als de fabrieksinstellingen zijn teruggezet, is het apparaat hersteld naar de standaardinstellingen: zoals het apparaat was toen u het kocht en voor het eerst inschakelde. Alle op uw apparaat geïnstalleerde apps, toegevoegde gegevens en aangepaste instellingen gaan verloren. De firmware wordt ook teruggezet naar de fabrieksinstellingen en moet weer bijgewerkt worden.



Waarschuwing

- Als de fabrieksinstellingen worden teruggezet, worden alle gegevens op uw apparaat verwijderd. Voordat u het apparaat terugzet naar de fabrieksinstellingen, maakt u een back-up van alle belangrijke gegevens op uw apparaat.

Terugzetten naar fabrieksinstellingen:

- 1 Tik op **Instellingen**  op het startscherm of het scherm Alle apps.
- 2 Veeg omlaag en tik op **Back-up maken en opnieuw instellen**.
- 3 Tik op **Fabrieksinstellingen terug**.
↳ Het venster voor het terugzetten naar de fabrieksinstellingen wordt geopend.
- 4 Tik op **SpeechAir opnieuw instellen**.
↳ Het venster **Opnieuw instellen** wordt geopend.
- 5 Tik op **Alles wissen**.
↳ De SpeechAir wordt uitgeschakeld en automatisch opnieuw opgestart.

Uw apparaat updaten

Uw apparaat wordt aangestuurd door een intern programma dat we firmware noemen. Als onderdeel van voortdurend productonderhoud wordt de firmware geüpgraded en worden fouten hersteld.

Het is mogelijk dat er een nieuwere versie (een update) van de firmware beschikbaar is gekomen nadat u het apparaat heeft aangeschaft. In dat geval kunt u uw apparaat eenvoudig updaten naar de nieuwste versie.

U kunt de firmware updaten met de Philips SpeechAir beheerssoftware. U vindt deze software op de productwebsite op www.speechair.com/support of in de Philips SpeechExec software. Zie [Philips SpeechAir beheerssoftware](#) voor meer informatie.



Opmerking

- Controleer onze website regelmatig op nieuwe firmwareversies via www.philips.com/dictation.
- Voordat u Philips SpeechAir beheerssoftware kunt gebruiken, dient u deze eerst te installeren. Zie [SpeechAir beheerssoftware installeren](#) voor meer informatie.



Waarschuwing

- Voordat u de firmware bijwerkt, dient u te controleren of uw apparaat nog ten minste 30% accuvermogen heeft. Dit helpt voorkomen dat de stroomtoevoer wordt onderbroken tijdens de update.
- Voordat u andere apparaatfuncties gebruikt, dient u te wachten tot de firmware-update is voltooid. Fouten tijdens het updaten van de firmware kunnen ervoor zorgen dat het apparaat niet correct werkt.

De firmware updaten met SpeechAir-beheerssoftware

- 1 Download het firmware-updatebestand **update.safw** op de website www.speechair.com/support op uw computer.
- 2 Start de Philips SpeechAir beheerssoftware.
- 3 Controleer of de SpeechAir is ingeschakeld en sluit het apparaat aan op uw computer.
- 4 Ga in het configuratiescherm van de software op het apparaat naar **SpeechAir > Firmware** en selecteer het firmwarebestand op uw computer.

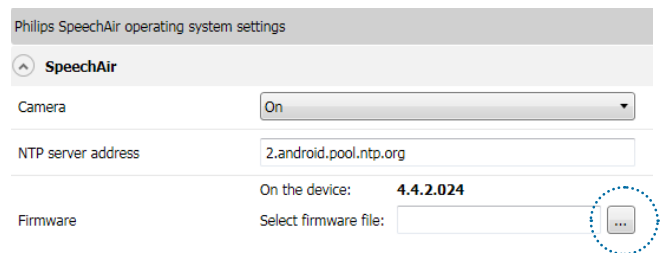

- 5 Klik op **Verzenden naar SpeechAir** op de werkbalk.
↳ Er wordt een pop-upvenster weergegeven waarin een succesvolle configuratie-overdracht wordt bevestigd.
- 6 Om de configuratie op de SpeechAir toe te passen, koppelt u het apparaat los van de computer.
↳ Het pop-upvenster **Update** verschijnt op uw SpeechAir.
- 7 Tik op **Nu updaten**. Als u de firmware op een later moment wilt updaten, tikt u op **2 uur uitstellen**. U kunt de update drie keer uitstellen. Daarna meldt het apparaat dat de firmware automatisch bijgewerkt wordt.
↳ De SpeechAir wordt uitgeschakeld en start de installatie van het updatebestand.
↳ U kunt de voortgang van de installatie op het scherm bekijken.
↳ Als de firmware-update voltooid is, wordt de SpeechAir automatisch opnieuw opgestart.

7 Philips SpeechAir beheersoftware

Met Philips SpeechAir beheersoftware zijn geavanceerde configuraties op uw SpeechAir mogelijk die niet rechtstreeks op het apparaat uitgevoerd kunnen worden. U kunt de firmware van uw apparaat updaten, een NTP-serveradres definiëren, of de camerafunctie uitschakelen. Alle overige instellingen met betrekking tot uw SpeechAir kunnen rechtstreeks op het apparaat aangepast worden.

Daarnaast kunt u met de software alle instellingen voor de Philips voice recorder-app configureren, wijzigen en beheren. Een aantal van deze instellingen is ook rechtstreeks via de app toegankelijk. Geavanceerde opties die alleen beschikbaar zijn in de beheersoftware zijn onder andere instellingen voor datalijsten of tekstvelden die op het opnamescherm moeten worden weergegeven, bijvoorbeeld de auteur of het werktipe.

Ga voor meer informatie over instellingen in de voice recorder-app naar [Instellingen dicteer-app](#).

SpeechAir beheersoftware installeren

Als u de SpeechAir heeft aangeschaft zonder SpeechExec software, kunt u SpeechAir beheersoftware downloaden op de productwebsite op www.speechair.com/support.

Als u de SpeechAir heeft aangeschaft met SpeechExec software, is de SpeechAir beheersoftware geïmplementeerd in SpeechExec. Ga voor meer informatie over het installeren van SpeechExec naar [SpeechExec op uw computer installeren](#).

SpeechAir beheersoftware installeren op uw computer

- 1 Ga in uw browser naar www.speechair.com/support.
- 2 Klik in het gedeelte **Software en drivers** op **SpeechAir beheersoftware** en volg de instructies op het scherm om de software te installeren.
- 3 Klik op **Voltooien** als het installatieproces is voltooid.
↳ De beheersoftware is nu op uw computer geïnstalleerd.

Philips SpeechAir management software starten vanuit SpeechExec

- 1 Installeer de SpeechExec software zoals beschreven in [SpeechExec op uw computer installeren](#).
- 2 Controleer of de SpeechAir is ingeschakeld en sluit het apparaat aan op uw computer.
- 3 Klik op  of  op de werkbalk in SpeechExec.
↳ Het venster **Algemene instellingen** wordt geopend.
- 4 Klik in het venster **Algemene instellingen** op **SpeechAir-configuratie > Apparaat configureren > Philips SpeechAir management software starten**.

De SpeechAir configureren met SpeechAir beheersoftware

Met de beheersoftware kunt u verschillende instellingen configureren voor uw SpeechAir en Philips voice recorder-app. De configuratie kan onmiddellijk worden overgezet naar uw aangesloten SpeechAir.

 **Opmerking**

- Voordat u de Philips SpeechAir beheersoftware start, sluit u de SpeechAir aan op uw computer. De beheersoftware kan alleen worden gebruikt met een aangesloten apparaat.
- Afhankelijk van de ingestelde configuraties van uw apparaat, kunnen bepaalde instellingen vergrendeld zijn. Als dat zo is, kunt u geen instellingen configureren met de SpeechAir beheersoftware.

Schermbalk Apparaat configureren

Als u de beheersoftware start, krijgt u een welkomsscherm te zien. Als u de SpeechAir op uw computer aansluit, krijgt u het scherm Apparaat configureren te zien.

De werkbalk bevat de volgende opties:

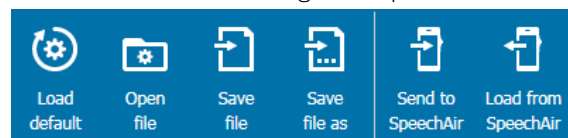

- Klik op **Standaard laden** om al uw wijzigingen te verwijderen en terug te keren naar de fabrieksinstellingen.
- Klik op **Bestand openen** om een configuratie te openen die eerder op uw computer is opgeslagen.
- Klik op **Bestand opslaan** om de huidige configuratie op uw computer op te slaan.
- Klik op **Bestand opslaan als** om de huidige configuratie onder een andere naam op uw computer op te slaan.

- Klik op **Verzenden naar SpeechAir** om de huidige configuratie naar uw SpeechAir over te zetten.
- Klik op **Laden van SpeechAir** om de huidige SpeechAir-configuratie naar de beheersoftware te downloaden.

Onder de werkbalk ziet u twee gedeeltes: een configuratiegedeelte voor de SpeechAir en een configuratiegedeelte voor de Philips voice recorder-app. U kunt de gewenste configuraties voor de SpeechAir of de Philips voice recorder-app instellen in het bijbehorende gedeelte.

Philips SpeechAir operating system settings

Philips dictation recorder app settings

Instellingen voor de SpeechAir en de Philips voice recorder-app configureren

- 1 Start de beheersoftware en sluit uw SpeechAir aan op de computer.
 - ↳ Het scherm Apparaat configureren wordt geopend.
- 2 Om instellingen voor de SpeechAir te configureren, klikt u op de pijl in het gedeelte **SpeechAir**. Om instellingen voor de voice recorder-app te configureren, klikt u op de pijl in het gedeelte van de **Philips voice recorder-app**.

Philips SpeechAir operating system settings

▼ **SpeechAir**

Philips dictation recorder app settings

- ▼ **General**
- ▼ **Audio settings**
- ▼ **Network folder**
- ▼ **Forwarding - Email**
- ▼ **Forwarding - Mobile server**
- ▼ **Forwarding - Dictation hub**
- ▼ **Forwarding - SpeechLive**
- ▼ **Workflow**
- ▼ **Security**

- 3 Configureer de gewenste instellingen.
 - ↳ Als u een instelling wijzigt, wordt de betreffende instelling groen gemarkeerd en wordt ernaast een potloodpictogram afgebeeld.

Author 2 

- 4 Als u uw configuratie heeft voltooid, klikt u op **Bestand opslaan**, **Bestand opslaan als** of **Verzenden naar SpeechAir** op de werkbalk.

8 Philips remote device management software

Configuraties beheren met de Philips remote device management software

Met de Philips remote device management software kan uw IT-beheerder uw SpeechAir-besturingssysteem en uw Philips voice recorder-app op afstand configureren. Individuele gebruikersinstellingen kunnen centraal worden beheerd, bijgewerkt en onderhouden. De firmware van het besturingssysteem kan ook op afstand worden bijgewerkt. Alle wijzigingen kunnen vervolgens automatisch worden geüpload naar uw SpeechAir of uw voice recorder-app.

U heeft ook de mogelijkheid om een navraaginterval te selecteren voor het ophalen van nieuwe configuraties. Configuratie-updates worden vervolgens op het ingestelde interval geüpload naar uw apparaat of uw voice recorder-app.



Opmerking

- Om uw configuratie-updates op te halen, moet u zijn verbonden met de server voor apparaatbeheer op afstand, via internet of via het lokale netwerk van uw bedrijf.

Verbinding maken met de server voor apparaatbeheer op afstand

Om extern beheerde configuraties voor uw SpeechAir-besturingssysteem of voice recorder-app op te halen, dient u verbinding te maken met de server voor apparaatbeheer op afstand. U hoeft alleen het internet-adres (URL) in te voeren van de server en mogelijk een domein, gebruikersnaam en wachtwoord die door uw IT-beheerder is verstrekt. Zodra u verbinding heeft gemaakt met de server, worden alle toekomstige configuraties automatisch geüpload naar uw SpeechAir-besturingssysteem of de voice recorder-app.

Voor configuraties die gerelateerd zijn aan het SpeechAir-besturingssysteem:

- 1 Zorg ervoor dat u bent verbonden met een wifi-netwerk of het lokale netwerk van uw bedrijf.
- 2 Tik op **Instellingen** op het startscherm of het scherm Alle apps.
- 3 Tik op **Meer... > Beheer op afstand**.
- 4 Tik op **URL** en voer het juiste internet-adres van de server in, dat u hebt ontvangen van uw IT-beheerder.

- 5 Indien uw IT-beheerder een domein, gebruikersnaam en wachtwoord heeft ingesteld waarmee u toegang krijgt tot de server, vinkt u het vakje naast **Authenticatie gebruiker** aan. Voer vervolgens het juiste domein, de gebruikersnaam en het wachtwoord in dat u hebt ontvangen van uw IT-beheerder.
- 6 Tik op **Test verbinding...** om verbinding te maken met de server.

Voor configuraties gerelateerd aan de voice recorder-app:

- 1 Zorg ervoor dat u bent verbonden met een wifi-netwerk of het lokale netwerk van uw bedrijf.
- 2 Open de voice recorder-app.
- 3 Tik op **Instellingen > Aansluitingen**.
- 4 In het gedeelte **Beheer op afstand** tikt u op **URL** en voert u het juiste internet-adres van de server in, dat u hebt ontvangen van uw IT-beheerder.
- 5 Indien uw IT-beheerder een domein, gebruikersnaam en wachtwoord heeft ingesteld waarmee u toegang krijgt tot de server, vinkt u het vakje naast **Authenticatie gebruiker** aan. Voer vervolgens het juiste domein, de gebruikersnaam en het wachtwoord in dat u hebt ontvangen van uw IT-beheerder.
- 6 Tik op **Test verbinding...** om verbinding te maken met de server.

Een navraaginterval voor het synchroniseren van configuratie-updates instellen

Voor configuraties die gerelateerd zijn aan het SpeechAir-besturingssysteem:

- 1 Tik op **Instellingen** op het startscherm of het scherm Alle apps.
- 2 Tik op **Meer... > Beheer op afstand**.
- 3 Tik op **Navraaginterval** en selecteer het gewenste interval waarbij uw besturingssysteem-configuraties bijgewerkt moeten worden.

Voor configuraties gerelateerd aan de voice recorder-app:

- 1 Open de voice recorder-app.
- 2 Tik op **Instellingen > Aansluitingen**.
- 3 Tik in het gedeelte **Beheer op afstand** op **Navraaginterval** en selecteer het gewenste interval waarbij uw configuraties van de dicteer-app bijgewerkt moeten worden.

Configuratie-updates ontvangen

Voor configuraties die gerelateerd zijn aan het SpeechAir-besturingssysteem:

- 1 Zorg ervoor dat u bent verbonden met een wifi-netwerk of het lokale netwerk van uw bedrijf.
- 2 Wanneer er een configuratie-update beschikbaar is, verschijnt het pop-upvenster **Update** op uw SpeechAir.
Tik op **Nu updaten**.
Als u de configuraties op een later moment wilt updaten, tikt u op **2 uur uitstellen**. U kunt de update drie keer uitstellen. Daarna meldt het apparaat dat de configuratie automatisch bijgewerkt wordt.
 - ↳ De SpeechAir wordt uitgeschakeld en het updateproces gaat van start.
 - ↳ Als de update is voltooid, wordt de SpeechAir automatisch opnieuw opgestart.

Voor configuraties gerelateerd aan de voice recorder-app:

De configuraties voor de voice recorder-app worden op de achtergrond bijgewerkt zonder dat u als gebruiker nog iets hoeft uit te voeren.

9 De SpeechAir gebruiken met Philips SpeechExec software

Als u Philips SpeechExec workflowsoftware gebruikt, kunt u uw SpeechAir op uw computer aansluiten en uw dictaten van uw apparaat naar SpeechExec software downloaden. Uw secretaresse heeft toegang tot uw dictaten in SpeechExec transcriptiesoftware. Op deze manier kunt u uw dictaten zonder internetverbinding doorsturen naar transcriptie.

U kunt ook leveringsopties configureren voor de SpeechAir met de SpeechAir wizard in SpeechExec. SpeechExec uploadt de vooraf ingestelde leveringsopties naar de voice recorder-app op de SpeechAir. De in SpeechExec gedefinieerde auteurnaam en werktypen worden ook naar de voice recorder-app geüpload.

Kies uit de leveringsopties SpeechLive spraakherkenning, SpeechLive transcriptieservice, e-mail of Dragon-spraakherkenning. Als u een leveringsmethode selecteert in de voice recorder-app en uw apparaat verbindt met SpeechExec, verzendt de software uw nieuwe dictaten automatisch via de in de voice recorder-app vooraf ingestelde leveringsmethode.

Raadpleeg de SpeechExec gebruikershandleiding of de online help in SpeechExec voor meer informatie over SpeechExec. Download de SpeechExec gebruikershandleiding op www.dictation.philips.com/support.

SpeechExec op uw computer installeren

Voordat u uw SpeechAir aansluit op SpeechExec software, moet u eerst de software op uw computer installeren.

SpeechExec op uw computer installeren:

- 1 Ga in uw browser naar www.speechexec.com/install.
- 2 Voer de productcode in die u kunt vinden op het inlegvel in uw productverpakking.
- 3 Klik op de knop **Doorgaan** en volg de instructies op het scherm.
- 4 Klik op **Voltooien** als het installatieproces is voltooid.
↳ SpeechExec is nu op uw computer geïnstalleerd.

De SpeechAir configureren in SpeechExec

Over het algemeen hoeft u geen configuraties uit te voeren om de SpeechAir met SpeechExec te kunnen gebruiken. Na installatie kan de software onmiddellijk gebruikt worden met de SpeechAir. U kunt de standaardinstellingen van uw SpeechAir-apparaat echter wijzigen in SpeechExec met behulp van de SpeechAir wizard.

Met de SpeechAir wizard kunt u ook de leveringsmethodes instellen die u wilt gebruiken in de voice recorder-app.

De SpeechAir configureren met de SpeechAir wizard

- 1 Start SpeechExec.
- 2 Controleer of de SpeechAir is ingeschakeld en sluit het apparaat aan op uw computer.
- 3 Klik op  of  op de werkbalk in SpeechExec.
↳ Het venster **Algemene instellingen** wordt geopend.
- 4 Klik in het venster **Algemene instellingen** op **SpeechAir-configuratie > Apparaat configureren** en klik vervolgens op **SpeechAir-wizard openen**.
↳ De SpeechAir wizard wordt geopend.
- 5 Volg de instructies op het scherm.
- 6 Klik op **Voltooien** in het gedeelte **Samenvatting**.
↳ Uw instellingen zijn toegepast en de configuratie is voltooid.
- 7 Ontkoppel de SpeechAir van uw computer.

Leveringsmethoden voor de SpeechAir configureren

Als u de SpeechAir verbindt met SpeechExec worden de vooraf geconfigureerde leveringsmethoden van de software naar de SpeechAir geüpload. Telkens als u de SpeechAir met SpeechExec verbindt, downloadt de software automatisch alle nieuwe dictaten van uw apparaat en verzendt ze via de vooraf geconfigureerde leveringsmethoden SpeechLive spraakherkenning, SpeechLive transcriptieservice, e-mail of Dragon-spraakherkenning.



Opmerking

- Als u SpeechLive spraakherkenning of SpeechLive transcriptieservice als leveringsmethoden wilt gebruiken, moet u eerst toestaan dat SpeechExec uw dictaten naar uw SpeechLive-map downloadt. Klik op **Instellingen > SpeechAir-configuratie > SpeechAir en SpeechLive**. Selecteer, in het venster **Locatie van gedownloade dictaatbestanden, In SpeechLive-mappen** in het vervolgkeuzemenu.
- Voordat u dictaten kunt verzenden naar SpeechLive services, heeft u een geldig SpeechLive-account nodig. Als u SpeechLive nog niet gebruikt, maakt u een nieuw gebruikersaccount aan op www.speechlive.com.

Weergavemethodes configureren:

- 1 Start SpeechExec.
- 2 Controleer of de SpeechAir is ingeschakeld en sluit het apparaat aan op uw computer.
- 3 Klik op  of  op de werkbalk in SpeechExec.
↳ Het venster **Algemene instellingen** wordt geopend.
- 4 Klik in het venster **Algemene instellingen** op **SpeechAir-configuratie > Apparaat configureren** en klik vervolgens op **SpeechAir wizard-openen**.
↳ De SpeechAir wizard wordt geopend.
- 5 Volg de instructies op het scherm tot u bij het gedeelte **USB-download** komt.
- 6 Controleer of het selectievakje '**Ja, ik wil graag...**' is ingeschakeld en selecteer uw gewenste leveringsmethoden.
- 7 Klik op **Voltooien** in het gedeelte **Samenvatting**.
↳ Uw instellingen zijn toegepast en de configuratie is voltooid.
- 8 Ontkoppel de SpeechAir van uw computer.

Een standaard leveringsmethode instellen in de dicteer-app

- 1 Configureer leveringsopties voor de SpeechAir zoals beschreven in [Leveringsmethoden voor de SpeechAir configureren](#).
- 2 Selecteer de gewenste leveringsmethode in de voice recorder-app in **Instellingen > Verzendopties > Workflow > Oplevering** voordat u uw dictaat verzendt.
↳ Het pop-upvenster **Oplevering** wordt weergegeven.
- 3 Tik op **Inschakelen als standaard**.
↳ De SpeechAir slaat deze instelling op en onthoudt de geselecteerde standaard leveringsmethode iedere keer als u dictaten downloadt van de SpeechAir naar SpeechExec.

De leveringsmethode voor individuele dictaten wijzigen



Opmerking

- Als u de leveringsmethode voor uw huidige dictaat wijzigt, wordt de standaard leveringsmethode niet gewijzigd. De SpeechAir onthoudt deze instelling niet voor uw volgende dictaat. Als u de standaard leveringsmethode wilt wijzigen, gaat u verder zoals beschreven in [Een standaard leveringsmethode instellen](#).

- 1 Configureer de leveringsmethoden in SpeechExec zoals beschreven in [Leveringsmethoden voor de SpeechAir configureren](#).
- 2 Tik op het pictogram Eigenschappen  in het opnamescherm van de voice recorder-app.
- 3 Tik op het tekstveld naast **Oplevering**.
- 4 Selecteer een leveringsoptie in het vervolgkeuzemenu.

Een dictaat via SpeechExec verzenden

- 1 Configureer de leveringsmethoden in SpeechExec zoals beschreven in [Leveringsmethoden voor de SpeechAir configureren](#).
- 2 Sluit uw SpeechAir aan op uw computer.
- 3 Start SpeechExec op uw computer.
↳ SpeechExec downloadt alle nieuwe dictaten van de SpeechAir en verzendt ze via de in de voice recorder-app geselecteerde leveringsmethode.
↳ Uw dictaten worden standaard verwijderd van uw recorder als het downloaden voltooid is.

Dictaten downloaden naar SpeechExec

Als u geen wifi wilt gebruiken om uw dictaten te verzenden, sluit u de SpeechAir aan op uw computer en download u uw dictaten van de recorder naar de SpeechExec workflowsoftware. De gedownloade dictaten worden in een lokale SpeechExec map opgeslagen. Uw secretaresse heeft toegang tot uw dictaten via SpeechExec Pro Transcribe software. Op deze manier kunt u uw dictaten zonder internetverbinding met uw transcribent uitwisselen.



Opmerking

- Om dictaatbestanden uit te wisselen met uw transcribent binnen SpeechExec software, moet uw secretaresse SpeechExec Pro Transcribe software geïnstalleerd hebben.

Uw gewenste downloadinstellingen selecteren

- 1 Start SpeechExec.
- 2 Klik op **Instellingen**  op de werkbalk in SpeechExec.
 - ↳ Het venster **Algemene instellingen** wordt geopend.
- 3 Klik in het venster **Algemene instellingen** op **SpeechAir-configuratie > Download**.
- 4 Selecteer de gewenste instellingen.

Dictaten van de SpeechAir naar SpeechExec downloaden

- Controleer of de SpeechAir is ingeschakeld en sluit het apparaat aan op uw computer.
 - ↳ SpeechExec downloadt standaard automatisch alle nieuwe dictaten van SpeechAir. Om deze instelling te wijzigen, handelt u zoals beschreven in [Uw gewenste downloadinstellingen selecteren](#).
 - ↳ Er verschijnt een pop-upvenster in SpeechExec dat bevestigt dat uw dictaten naar SpeechExec zijn gedownload.
 - ↳ Uw dictaten worden standaard verwijderd van uw recorder als het downloaden voltooid is.

10 Service en ondersteuning

Voer geen onderhoudswerkzaamheden uit die niet in deze gebruikershandleiding worden besproken. Haal het apparaat niet uit elkaar om reparaties uit te voeren. Het apparaat mag uitsluitend in erkende servicecentra gerepareerd worden.

Apparaatgegevens weergeven

Bekijk verschillende gegevens over uw apparaat, zoals het serienummer of modelnummer.

- 1 Tik op **Instellingen**  op het startscherm of het scherm Alle apps.
- 2 Scrol helemaal omlaag en tik op **Over SpeechAir**.

Informatie over de Philips voice recorder-app weergeven

Bekijk informatie over de versie van uw dicteer-app, onze gebruiksvoorwaarden en onze privacyverklaring.

- 1 Open de app  op het startscherm of het scherm Alle apps.
- 2 Tik op het tabblad **Instellingen**.
- 3 Tik op **Over**.

Een e-mail naar technische ondersteuning verzenden

Stuur een e-mail naar onze technische ondersteuning als u technische problemen ondervindt met uw voice recorder-app of als u ons feedback wilt geven over de app.

- 1 Open de app  op het startscherm of het scherm Alle apps.
- 2 Tik op het tabblad **Instellingen**.
- 3 Tik op **Help**.
- 4 Tik op **Technische ondersteuning > Probleem melden**.
 - ↳ Het e-mailvenster **Opstellen** wordt geopend.
 - ↳ Het e-mailadres van onze technische ondersteuning wordt automatisch ingevoegd.
- 5 Stel een e-mail op en verzend deze.

Contact opnemen met onze ondersteunende Philips-partners

Als u vragen heeft over uw SpeechAir of als u technische problemen ondervindt, kunt u contact opnemen met een van onze ondersteunende Philips-partners. De lokale partner bij wie u uw SpeechAir heeft aangeschaft, probeert uw vragen te beantwoorden en uw probleem zo snel mogelijk op te lossen.

Open source-software

Dit product bevat mogelijk open source-software. Speech Processing Solutions GmbH biedt hierbij aan om op aanvraag een kopie van de volledige bijbehorende source code te leveren voor de open source-softwarepakketten waarop copyright van toepassing is en die in dit product worden gebruikt, wanneer een dergelijk aanbod wordt vereist door de respectieve licenties. Deze aanbieding is tot drie jaar na aanschaf van het product geldig. Om de source code te bemachtigen, kunt u een e-mail sturen (in het Engels) naar: info@speech.com.

Problemen oplossen

In de volgende tabel ziet u de meest voorkomende problemen waar u tegenaan kunt lopen met de SpeechAir. Als u het probleem niet kunt oplossen aan de hand van onderstaande informatie, neemt u contact op met de ondersteunende Philips-partner bij wie u het apparaat heeft aangeschaft.

Probleem	Mogelijke oorzaak	Oplossing
Het apparaat kan niet worden ingeschakeld.	<ul style="list-style-type: none">• De accu is leeg.	<ul style="list-style-type: none">• Laad de accu een poosje op en schakel het apparaat in.
Het apparaat reageert niet.	<ul style="list-style-type: none">• Er is een probleem met het besturingssysteem.	<ul style="list-style-type: none">• Probeer het apparaat uit te schakelen en opnieuw op te starten.• Als u het apparaat niet kunt uitschakelen of als dit het probleem niet oplost, reset u het apparaat. Zie Apparaat resetten voor meer informatie.
Het apparaat speelt geen opnames af.	<ul style="list-style-type: none">• Het volume is uitgeschakeld of staat te laag.• De afspeelmarkering in het opnamescherm bevindt zich aan het einde van de opname (voice recorder-app).• U bevindt zich buiten het opnamescherm (voice recorder-app).	<ul style="list-style-type: none">• Schakel het volume in of zet het hoger.• Spoel de opname terug en speel het dictaat nogmaals af of sleep de afspeelmarkering in het opnamescherm naar links (voice recorder-app). Zie Een opname terugspoelen voor meer informatie.• Ga terug naar het opnamescherm en speel opnieuw af (voice recorder-app).
Er komt geen geluid uit de luidsprekers.	<ul style="list-style-type: none">• De hoofdtelefoon is op het apparaat aangesloten.• Het volume is uitgeschakeld of staat te laag.	<ul style="list-style-type: none">• Haal de hoofdtelefoon uit het apparaat.• Schakel het volume in of zet het hoger.
De opname begint niet.	<ul style="list-style-type: none">• De accu zit voor nog maar 8% of minder vol (voice recorder-app).• U bevindt zich buiten het opnamescherm (voice recorder-app).	<ul style="list-style-type: none">• Laad het apparaat op voordat u begint met opnemen of sluit het apparaat aan op het stopcontact tijdens het opnemen.• Ga terug naar het opnamescherm en start de opname (voice recorder-app).
Ik kan geen datalijst downloaden.	<ul style="list-style-type: none">• Wifi is uitgeschakeld of u heeft geen verbinding met een wifi-netwerk.• Het internetadres (de URL) waar uw datalijst is opgeslagen, is onjuist of ongeldig.	<ul style="list-style-type: none">• Controleer of wifi is ingeschakeld en zorgt dat u aangesloten bent op een wifi-netwerk.• Controleer of het door u ingevoerde internetadres juist en geldig is (voice recorder-app). Zie Een .csv-datalijst importeren voor meer informatie.

Probleem	Mogelijke oorzaak	Oplossing
De opnamekwaliteit is slecht.	<ul style="list-style-type: none"> • De gevoeligheid van de microfoon is te hoog. • U heeft het dictaat opgenomen met de ingebouwde 360°-microfoon voor vergaderingen. • De afstand van uw mond tot de ingebouwde microfoon was te kort. • U heeft een dictaat opgenomen met een externe microfoon en deze verkeerd aangesloten (op de hoofdtelefoonaansluiting). 	<ul style="list-style-type: none"> • Wijzig de gevoeligheid van de microfoon naar gemiddeld of laag (voice recorder-app). Zie Gevoeligheid van de microfoon voor meer informatie. • Verander het richtvermogen van de microfoon en gebruik de ingebouwde richtingsgevoelige microfoon (voice recorder-app). Zie Richtvermogen microfoon voor meer informatie. • Probeer tijdens het opnemen een afstand in acht te houden van ongeveer 10 cm tussen uw mond en de microfoon. • Ontkoppel de externe microfoon en sluit deze aan op de microfoonaansluiting op de SpeechAir.
Er is te veel achtergrondgeluid in mijn opname.	<ul style="list-style-type: none"> • De gevoeligheid van de microfoon is te hoog. • U heeft het dictaat opgenomen met de ingebouwde 360°-microfoon voor vergaderingen. 	<ul style="list-style-type: none"> • Wijzig de gevoeligheid van de microfoon naar gemiddeld of laag (voice recorder-app). Zie Gevoeligheid van de microfoon voor meer informatie. • Verander het richtvermogen van de microfoon en gebruik de ingebouwde richtingsgevoelige microfoon (voice recorder-app). Zie Richtvermogen microfoon voor meer informatie.
Er komt geen geluid uit de hoofdtelefoon.	<ul style="list-style-type: none"> • Het volume is uitgeschakeld of staat te laag. • De hoofdtelefoon is niet goed aangesloten. • De hoofdtelefoon is op de verkeerde ingang aangesloten (bijvoorbeeld externe microfoonaansluiting). 	<ul style="list-style-type: none"> • Schakel het volume in of zet het hoger. • Ontkoppel de hoofdtelefoon en sluit deze opnieuw aan op de hoofdtelefoonaansluiting. • Ontkoppel de hoofdtelefoon en sluit deze aan op de hoofdtelefoonaansluiting.
Een op de SpeechAir aangesloten externe microfoon functioneert niet.	<ul style="list-style-type: none"> • De externe microfoon is op de verkeerde ingang aangesloten (microfoonaansluiting). 	<ul style="list-style-type: none"> • Ontkoppel de externe microfoon en sluit deze aan op de microfoonaansluiting op de SpeechAir.
Ik kan geen streepjescodes scannen.	<ul style="list-style-type: none"> • De cameralens is vuil. 	<ul style="list-style-type: none"> • Reinig de cameralens met een zachte, droge doek.
De beeldkwaliteit is slecht.	<ul style="list-style-type: none"> • De cameralens is vuil. 	<ul style="list-style-type: none"> • Reinig de cameralens met een zachte, droge doek.

Probleem	Mogelijke oorzaak	Oplossing
De accu laadt langzaam op.	<ul style="list-style-type: none"> • Het apparaat is aangesloten op de computer. • Het apparaat is aangesloten op de verkeerde micro USB-poort (bijvoorbeeld de micro USB-poort voor gegevensoverdracht) op het docking station. • U gebruikt een andere micro USB-kabel dan de kabel die bij het apparaat werd geleverd. 	<ul style="list-style-type: none"> • Ontkoppel het apparaat van de computer en sluit deze aan op de stroomtoevoer. • Ontkoppel het apparaat van het docking station en sluit deze aan op micro USB-poort voor opladen op het docking station, met de markering 5V DC. • Gebruik de originele micro USB-kabel die bij het apparaat werd geleverd.
Kan geen verbinding maken met een wifi-netwerk.	<ul style="list-style-type: none"> • De wifi-functie is uitgeschakeld. • De verbindinginstellingen voor het wifi-netwerk zijn onjuist. • De afstand tussen het apparaat en het wifi-toegangspunt is te lang. • Een obstakel blokkeert het signaal tussen het apparaat en het wifi-toegangspunt. 	<ul style="list-style-type: none"> • Schakel wifi in. Zie Wifi inschakelen voor meer informatie. • Controleer de wifi-instellingen. • Probeer het apparaat dichterbij het wifi-toegangspunt te brengen. • Controleer of er obstakels aanwezig zijn tussen het apparaat en het wifi-toegangspunt.
Ik kan geen gegevens van mijn SpeechAir naar mijn computer overzetten.	<ul style="list-style-type: none"> • De micro USB-kabel is aangesloten op de verkeerde micro USB-poort (bijvoorbeeld de micro USB-poort voor opladen) op het docking station. 	<ul style="list-style-type: none"> • Haal de micro USB-kabel uit het docking station en sluit deze aan op de micro USB-poort voor gegevensoverdracht op het docking station, met de markering .

11 Technische gegevens

Apparaat

- Type schuifschakelaar: Internationale schuifschakelaar (Opnemen/Stoppen/Afspelen/Terugspoelen)
- Besturingssysteem: Android 6.0
- CPU: Quad Core Cortex-A17 1.8 GHz
- RAM: 2 GB LPDDR3
- Trillingsmodule
- Instelbare functietoets

Docking station

- LAN-verbinding
- Kensington Security Slot
- Uitneembaar magnetisch inlegstuk voor gebruik met beschermetui

Afmetingen

- Productafmetingen (B × D × H):
 - SpeechAir: 62 × 127 × 15 mm
 - Docking station: 82 × 77 × 56 mm
- Gewicht:
 - SpeechAir: 160 g
 - Docking station: 264 g

Sensoren:

- Lichtsensor
- Bewegingssensor
- Optische nabijheidssensor

Connectiviteit

- Hoofdtelefoon: 3,5 mm
- Microfoon: 3,5 mm
- USB: micro-USB 2.0
- Wifi: IEEE 802.11. a/b/g/n
- Bluetoothversie: 4.0
- Aansluiting voor docking station

Display

- Type: IPS met 16 miljoen kleuren
- Touchscreen van krasbestendig Gorilla Glass
- Diagonale schermgrootte: 10,16 cm
- Resolutie: 800 × 480 pixels

Geheugen

- 1 GB RAM
- Totale interne geheugen: 16 GB (beschikbaar gebruikersgeheugen circa 12 GB)

Audio

- Opnameformaat ondersteund door besturingssysteem: AMR, ACC
- Afspeelformaat ondersteund door besturingssysteem: MPEG (MP1, MP2, MP3), WMA, WAV, APE, OGG (OGG, OGA), FLAC, AAC (AAC, M4A)

Video

- Opnameformaten ondersteund door besturingssysteem: H.264/AVC (MOV, 3GP) 30 fps tot 1920 × 1088 pixels
- Afspeelformaten ondersteund door besturingssysteem: MPEG-1/2 (DAT, MPG, VOB, TS) 30 fps tot 1920 × 1088 pixels, MPEG4 (AVI, MKV, MP4, MOV, 3GP) 30 fps tot 1920 × 1088 pixels, DIVX (AVI, MKV, MP4, MOV, 3GP) 30 fps tot 1920 × 1088 pixels, REAL MEDIA (RM, RMVB) 30 fps tot 1920 × 1088 pixels, H.264 (AVI, MKV, MP4, MOV, 3GP, TS, FLV) 30 fps tot 1920 × 1088 pixels, H.264 MVC (AVI, MOV) 60 fps tot 1920 × 1088 pixels, VP8 (WEBM) 30 fps tot 1920 × 1088 pixels, VC-1 (WMV, ASF, TS, MKV, AVI) 30 fps tot 1920 × 1088 pixels, H.263 (3GP, MOV, MP4) 30 fps tot 704 × 576 pixels, Sorenson Spark (FLV) 30 fps tot 1920 × 1088 pixels, ON2 VP6 (AVI, FLV) 30 fps tot 1920 × 1088 pixels, Motion JPEG (AVI, MOV) 30 fps tot 1920 × 1088 pixels
- Autofocus
- Flash

Microfoons

- Dicteermicrofoon (directioneel): voor spraakherkenning
- 360°-microfoon (omnidirectioneel): voor vergaderingen en dictaten
- MEMS-microfoon: voor VoIP-telefonie

Luidsprekers

- Type luidspreker: ingebouwde, rechthoekige dynamische luidspreker
- Afmetingen voorste luidspreker: 6 × 12 mm
- Afmetingen achterste luidspreker: 11 × 15 mm

Camera

- 8 megapixel
- Beeldformaten ondersteund door besturingssysteem: JPG, JPEG, BMP, GIF, PNG
- Autofocus
- Flash

Vermogen

- Accutype: ingebouwde, oplaadbare lithium-ion-accu
- Accucapaciteit: 3000 mAh
- Accuduur: tot 20 uur opnemen in DSS Pro-modus en tot 22 uur opnemen in PCM-modus
- Stand-bytijd: tot 160 uur
- Oplaadtijd (volledig opladen): ongeveer 3 uur

Philips voice recorder-app

- Opnametijd: 1073 uur (DS2), 117 uur (WAV)
- Opnamemodi: DSS Pro (DS2/mono), PCM Voice (WAV/mono)
- Bitsnelheid: 28 kbit/s (DS2), 256 kbit/s (WAV)
- Samplingfrequentie: 16 kHz/16 bit (WAV), 16 kHz/16 bit (DS2)
- Bewerkingsmodi: Invoegen, overschrijven of toevoegen
- Ondersteunde barcodes: Code 39, Code 93, Codabar, Code 128, Code 25, Code 11, MSI-Plessey, EAN, UPC, QR-code, Data Matrix-code

Beveiliging

- Realtime bestandscodering
- Coderingsstandaard (Philips voice recorder-app): Advanced Encryption Standard (AES) 256-bits
- Instelbare beveiligingsopties (met software development kit (SDK) of configuratiesoftware)
- Apparaatvergrendeling met PIN, wachtwoord of patroon
- Vergrendelbare instellingen

Milieuspecificaties

- Voldoet aan de eisen van 2011/65/EU (RoHS)

Gebruiksomstandigheden

- Temperatuur: -5° – 45° C
- Vochtigheid: 10 – 90%, niet-condenserend

Systeemvereisten voor Philips SpeechExec workflowsoftware

- Processor: 1 GHz Intel dual core of vergelijkbare AMD-processor
- RAM: 2 GB (32-bits)/4 GB (64-bits)
- Vrije ruimte op harde schijf: 100 MB voor SpeechExec-installatie, 1 GB (32-bits) of 2 GB (64-bits) voor Microsoft .NET 4.6.1 Framework
- Besturingssystemen: Windows 10 (64-bits), Windows 8.1/7 (32/64-bits), Windows Server 2012 (64-bits), Windows Server 2008 R2 (32/64-bits)
- Vrije USB-poort
- Schermresolutie: minimaal 1024 × 768 pixels, maximaal 3200 × 1800 pixels met een minimale beeldschermgrootte van 150%
- Windows Media Player moet geïnstalleerd zijn op een Windows-besturingssysteem
- Browser: Internet Explorer 9 of hoger of de huidige versie van Chrome of Firefox

Systeemvereisten voor spraakherkenningssoftware

Ondersteunde spraakherkenningssoftware:

- Nuance Dragon Professional 12.5/13, Nuance Dragon Legal 12.5/13, Nuance Dragon Medical Practice Edition 2/3, Nuance Dragon Professional Individual/Group 14, Nuance Dragon Legal Individual/Group 14, Nuance Dragon Professional Individual/Group 15, Nuance Dragon Legal Individual/Group 15, Nuance Dragon SDK Client Edition 14
- Processor: 2,2 GHz Intel dual core of vergelijkbare AMD-processor
- RAM: 4 GB (32-bits)/8 GB (64-bits)
- Vrije ruimte op harde schijf: 8 GB
- Besturingssystemen: Windows 10 (64-bits), Windows 8.1/7 (32-/64-bits), Windows Server 2012 (64-bits), Windows Server 2008 R2 (32-/64-bits)

Accessoires (optioneel)

- Philips SpeechAir-opbergetui ACC1120
- Philips microfoon voor telefoonbeantwoording LFH9162
- Philips vergadermicrofoon LFH9172
- Philips SDK voor dicteerapparatuur LFH7475

FCC Warning Statement



Changes or modifications not expressly approved by the party responsible for compliance could void the user's authority to operate the equipment.

This equipment has been tested and found to comply with the limits for a Class B digital device, pursuant to Part 15 of the FCC Rules. These limits are designed to provide reasonable protection against harmful interference in a residential installation. This equipment generates uses and can radiate radio frequency energy and, if not installed and used in accordance with the instructions, may cause harmful interference to radio communications. However, there is no guarantee that interference will not occur in a particular installation. If this equipment does cause harmful interference to radio or television reception, which can be determined by turning the equipment off and on, the user is encouraged to try to correct the interference by one or more of the following measures:

- Reorient or relocate the receiving antenna.
- Increase the separation between the equipment and receiver.
- Connect the equipment into an outlet on a circuit different from that to which the receiver is connected
- Consult the dealer or an experienced radio/TV technician for help.

Noch Speech Processing Solutions GmbH, noch angeschloten firma's zijn tegenover de koper van dit product of derden aansprakelijk voor schadeclaims, verliezen, kosten of uitgaven die de koper of een derde partij moet maken ten gevolge van een ongeval, verkeerd gebruik of misbruik van dit product, of ten gevolge van ongeautoriseerde modificaties, reparaties, wijzigingen van het product, of veronachtzaming van de bedienings- en onderhoudsinstructies van Philips.

Deze gebruikershandleiding is geen document van contractuele aard. Wij accepteren geen aansprakelijkheid voor wijzigingen, vergissingen of drukfouten.



Datum van uitgifte 2018-07-06
Versie 2.0

© 2018 Speech Processing Solutions GmbH. Alle rechten
voorbehouden.

Specificaties kunnen zonder voorafgaande kennisgeving
worden gewijzigd. Philips en het Philips logo zijn geregistreerde
handelsmerken van Koninklijke Philips N.V. en worden gebruikt door
Speech Processing Solutions GmbH onder licentie van Koninklijke
Philips N.V. De handelsmerken zijn het eigendom van hun
respectievelijke eigenaren.

www.philips.com/dictation